



Digital Blood Pressure Monitor

UA-779

Instruction Manual
Manuel d'instructions
Manual de Instrucciones
Manuale di Istruzioni
使用手册

Preliminary remarks

The device conforms to the following requirements: European Directive 93/42 EEC for Medical Products Act; Medical Products Act; European Standards for Electrical Medical Equipment EN 60601-1 (General Safety Provisions), EN 60601-1-2 and EN 55011 (Electromagnetic Compatibility).

The above is evidenced by the CE mark of conformity accompanied by the reference number of a designated authority.

This device is designed for adults only.

Environment for use

The device is for use in a hospital and / or patient's home.

Precaution



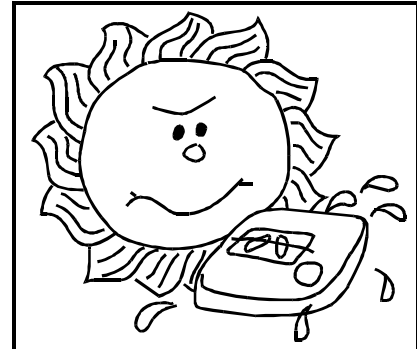



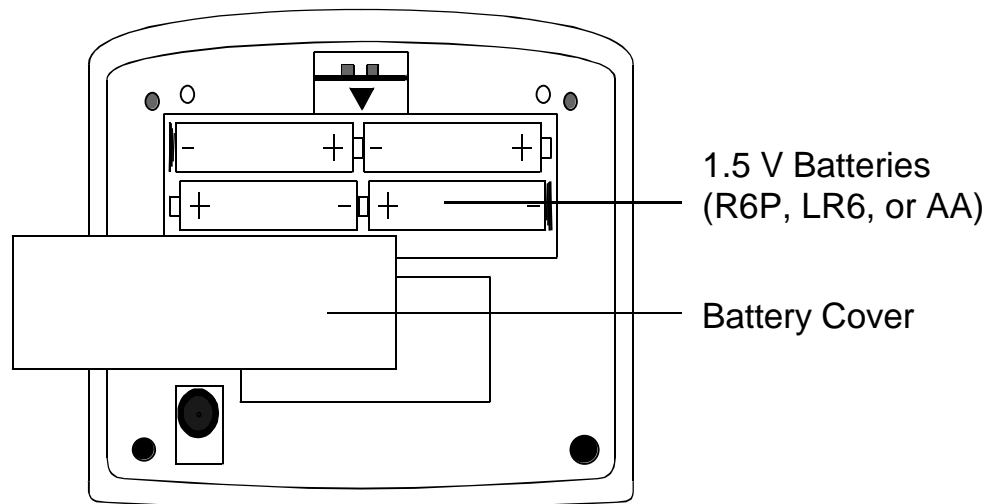
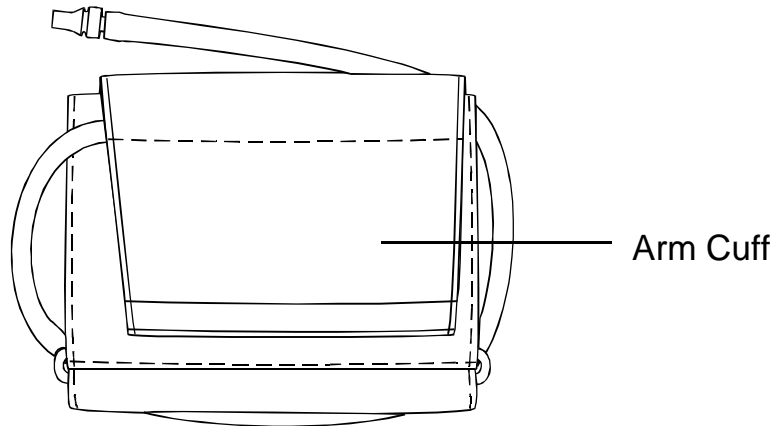
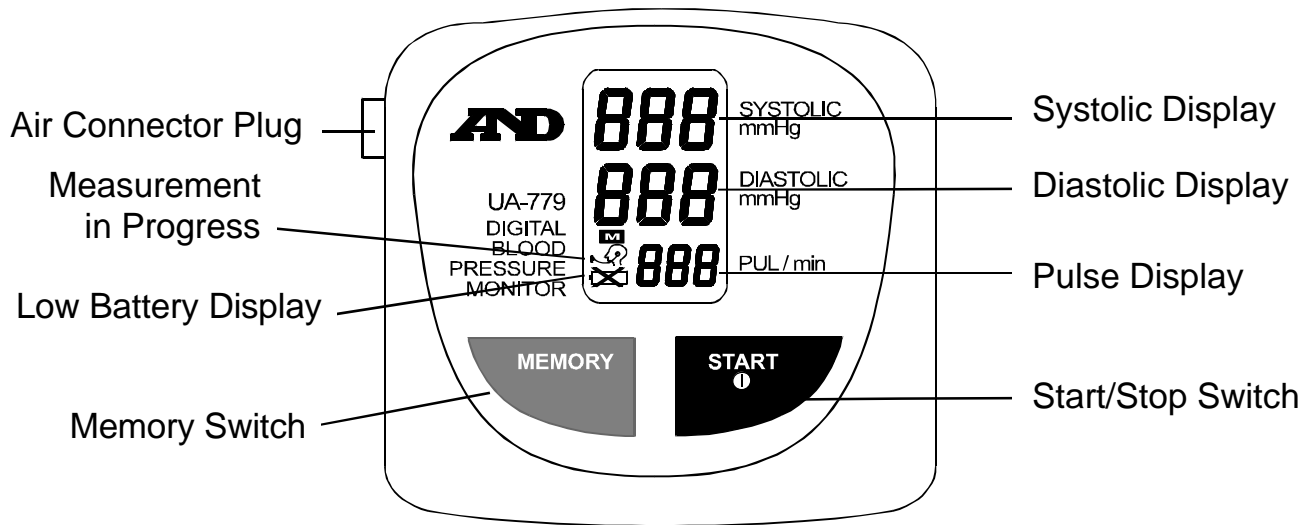

1. Precision components were used in the construction of this device. Extremes in temperature, humidity, direct sunlight, shock or dust should be avoided.
2. Clean the device with a dry, soft cloth. Never use thinner, alcohol, benzene, or wet dusters.
3. Avoid tightly folding the cuff or storing the hose tightly twisted for long periods, as such treatment may shorten the life of the components.
4. The device, cuff and tubing are not water resistant. Prevent rain, sweat and water from wetting the device, cuff and tubing.



Parts Identification

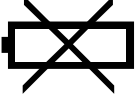
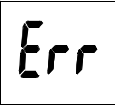

Symbols

Symbols	Function / Meaning	Treatment
	Turns on or off the device	_____
	Direction guide to install battery	_____
	Direct current	_____
SN	Serial number	_____
1997 	Date of manufacture	_____
 Type BF	Device, cuff and tubing are designed to provide special protection against electric shocks.	_____
 Measurement in Progress	Appears when measurement is in progress and flashes when the pulse is detected.	Measurement is in progress - - remain as still as possible.
 Low Battery	Appears when the battery voltage is too low for the device to work properly.	Replace all batteries with new ones.
	Appears if the pressure value is unstable due to movement during the measurement.	Try the measurement again. Remain very still during the measurement.
	Appears if the cuff is not attached properly or the cuff is not connected to the device firmly.	? Attach the cuff properly and try the measurement again. ? Insert the air hose into the air socket firmly.
 Pulse Display Error	Appears if pulses are not detected correctly.	Attach the cuff properly and try the measurement again.

M

Previous measurement stored in
MEMORY

Preparation for Measurements

1. Installing / Changing the Batteries

Remove the battery cover and insert new batteries into the battery compartment as shown, taking care to observe the proper direction for each battery. Use R6P, LR6, AA, or similar type batteries.

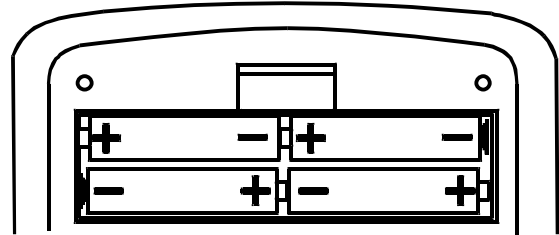

If the symbol  appears on the display panel, this means that the batteries are depleted. Always change all batteries at the same time. If you do not intend to use the device for longer periods, remove the batteries. Only use high quality, leakproof batteries with the specified ratings. Never mix new and old batteries or batteries from different manufactures. Used batteries do not fall within the category of household waste, and must be disposed of according to the applicable regulations.

2. Connecting the Air Hose

Insert the air connector plug into the air socket firmly.

3. Attaching the Arm Cuff

Wrap the cuff around the upper arm about 2-3 cm above the elbow as shown. Place the cuff directly against the skin, as clothing may cause a faint heart beat, and result in an error. Constriction of the upper arm caused by rolling up a shirt sleeve may prevent accurate readings.

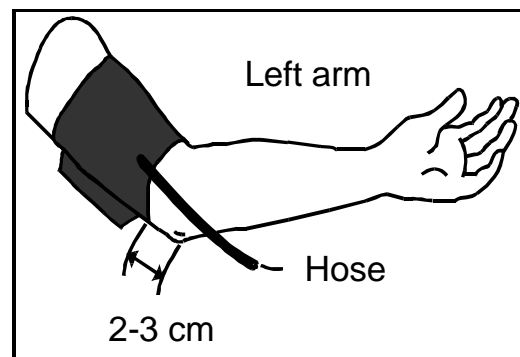

4. Posture While Measuring

Remain seated in a comfortable position, placing the center of the upper arm at the same height as your heart.

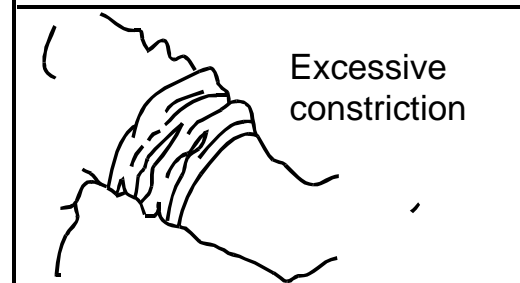

5. Measurement

During the measurement, the cuff will become very tight. Do not be alarmed as this is normal.

6. After the Measurement

After the measurement, remove the cuff and record your data.

Measurements

1. Place the cuff on the arm that will be used for the measurement (preferably the left arm).
2. Press the START/STOP switch.
 - When the START/STOP switch is pressed, all of the display symbols will appear for about one second.

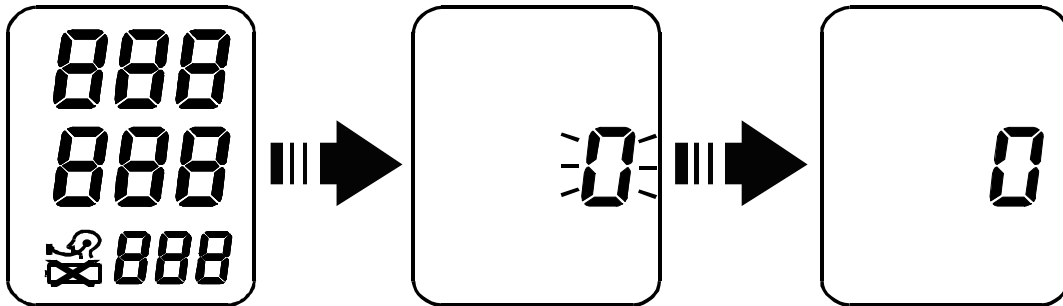

- When the "0" is displayed, the device is calibrating its zero point. If there is still some air in the arm cuff, it will be exhausted at this time.
 - The micro pump will pressurize the cuff.
Note: The cuff will become very tight. Do not be alarmed, as this is normal.
 - If the START/STOP switch is pressed again during pressurization or during the measurement, the pump will stop and the air will be released from the cuff.
3. When pressurization has completed, the automatic exhaust mechanism will gradually reduce the pressure in the cuff and the Measurement in Progress symbol will appear along with the current pressure reading. This symbol will flash in unison with the pulse of the person being monitored.

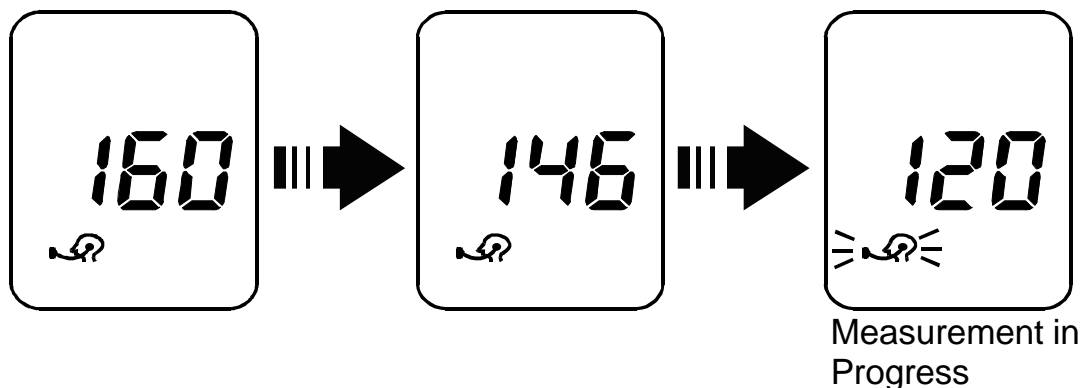

Measurements

- Remain still while the device is in operation.
 - When a measurement is made with insufficient pressure, the device will pump again to a higher pressure.
 - If necessary, the starting pressure can be set manually. Press the START/STOP switch and hold it down until the display shows a pressure 30-40 mmHg above your normal systolic blood pressure, then release the switch. The device will start the measurement from that pressure.
4. When measurement has completed, the systolic pressure, diastolic pressure readings, and the pulse rate are displayed. The air is automatically released from the cuff.

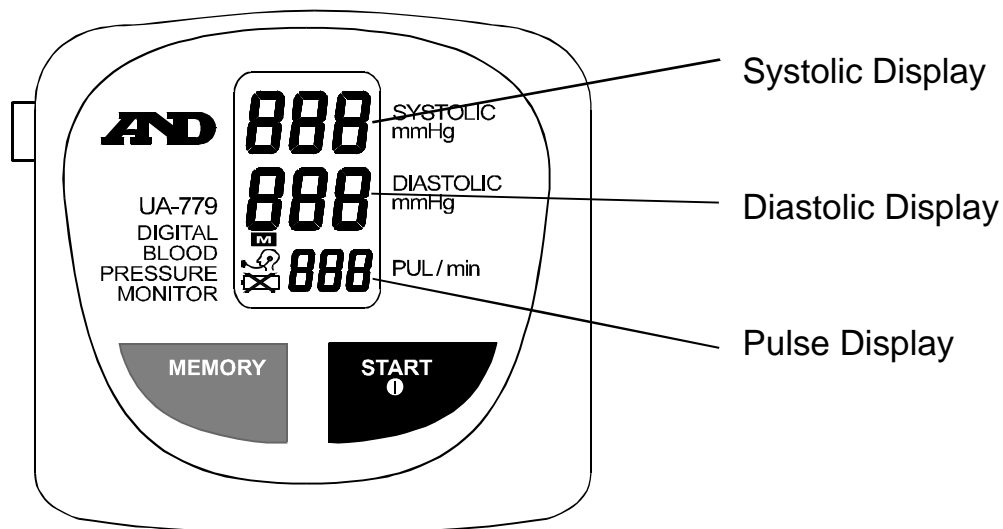

5. Turning the Power OFF
Press the START/STOP switch to turn the power off.
6. Subsequent Measurements
If a subsequent measurement is required, turn off the power and turn it on again. When the "0" is displayed, the device is ready for measurement again.
Note: Please wait for about 10 minutes before repeating the measurement.
7. Automatic Power OFF Function
If this device is left on after a measurement, it will turn itself off after about 1 minute. It may be turned off at any time by pressing the START/STOP switch.

Memory Operation

Recalling Memory Data

Note)

This device stores up to seven of the latest measurements in memory automatically. The data is retained as long as the batteries are in the device. Once you remove the batteries, the data will be cleared.

1. With nothing appeared on the display, press the MEMORY button.
2. The newest data appears. First, the memory No., then its data, two times.
3. When the MEMORY button is pressed while data is displayed, the previous data appears. Each time the MEMORY button is pressed, the memorized data appears one by one in the order of decreasing memory number. After last data appears, the display goes blank.

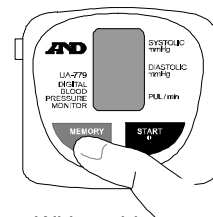

With nothing displayed, press MEMORY button.

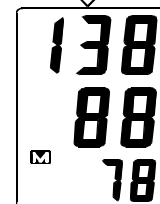
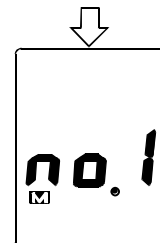

Each time MEMORY button is pressed, the previous data appears.

Notes for Proper measurements

1. Sit in a comfortable position where you can place the arm to be used for the measurement on a table or other support that will place the center of the upper arm at about the same height as your heart.
2. Relax for about 5 or 10 minutes before starting the measurement.
3. A normal person's blood pressure varies constantly depending on what you are doing and what you have eaten. What you drink can have a very strong and rapid effect on your blood pressure.
4. As this device bases its measurements on the heart beat, if you have a very weak or irregular heart beat, the device may have difficulty determining your proper blood pressure.
5. Should the device detect a condition that is abnormal, it will stop the measurement and display an error. See the section on description of display symbols for details.
6. This blood pressure device is intended for use by adults only. Consult with your physician before using this device on a child. A child should not use this device unattended.

How to Make Proper Measurements

How is a Proper Measurement Made?

Blood pressure varies depending upon the conditions prevailing at the time of the measurement, consider the following so that the most accurate measurements may be made.

1. In preparation for blood pressure measurement, the subject should urinate and should remain relatively still for 5 to 10 minutes before a measurement.
2. Shirts or other garments which fit tightly on the upper arm should be removed before attaching the arm cuff.
3. Exercise, eating, drinking, and smoking before a measurement can affect the results.
4. Blood pressure varies constantly throughout the day. Measurement should be made regularly at the same time each day.
5. Do not be too impressed by the results of one measurement. Keep a record of blood pressure measurements. Many readings tell a story.
6. When making repeated measurements, the arm becomes heavy with blood, resulting in wide variations in measurement values. For this reason, repeated measurements should be made after a rest period of approximately 5 to 10 minutes or after raising the arm until the engorged condition is relieved.
7. In general, the blood pressure is low in summer (when it is hot) and high in winter (when it is cold).
8. Emotional stresses may cause an increase in blood pressure.

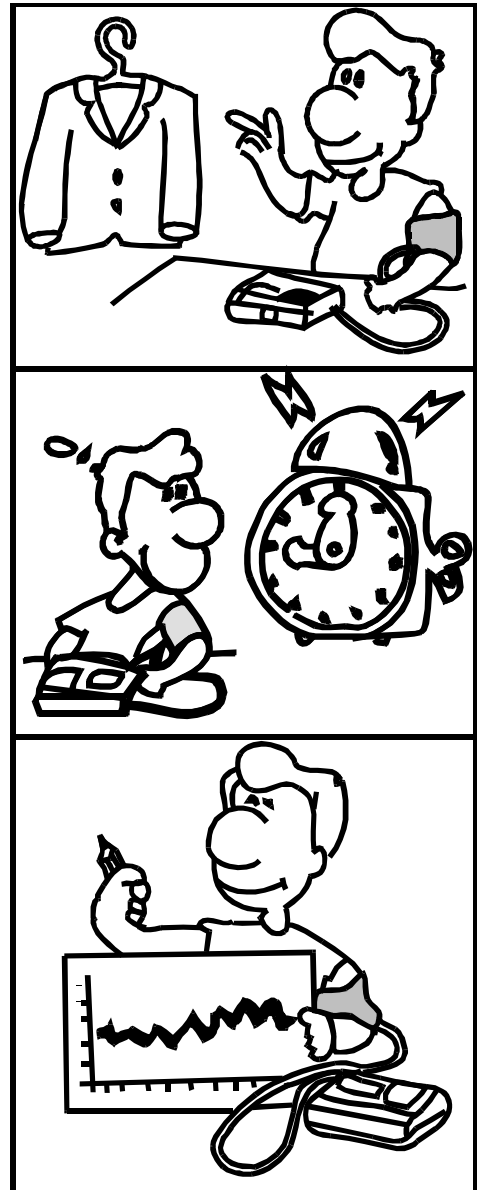

About Blood Pressure

What is Blood Pressure?

The blood pressure is at its highest levels in the large arteries near the heart and drops off towards the peripheral areas of the circulatory system.

The blood pressure varies with the beating of the heart. When the heart contracts, forcing the blood out, the pressure inside the arteries is said to be systolic. When the heart expands, the pressure of the blood inside the arteries is said to be diastolic.

Hypertension

Hypertension, an abnormally high arterial blood pressure, which is most common among older adults, if left unattended, can cause many health problems including stroke and heart attack. It is wise to control the blood pressure to prevent it from becoming high, by reducing salt intake, and by controlling diet and activities. People who were born with high blood pressure can prevent the progress of heart disease by means of adequate control.

Why is it a Good Thing to Measure Blood Pressure at Home

Having your blood pressure measured in a hospital or a clinic may cause you to become nervous, thus artificially raising the blood pressure reading. Also blood pressure varies with a variety of conditions. So an accurate judgment of the heart condition can not be made with a single measurement.

Having the capability to measure blood pressure at home provides a good way to determine your fundamental blood pressure. This is defined as the first blood pressure reading upon waking, before taking any food or drink.

It is possible for you to carry out your own blood pressure control at home. Take blood pressure readings with your own blood pressure device on a regular basis. Record the measurements. If the accumulated results seem to be above normal, it is recommended that a doctor review the record.

Specifications

Performance Specifications

Measurement method Oscillometric measurement

Measurement range Pressure : 20 - 280 mmHg ± 4 mmHg

Pulse : 40 - 200 beats / minute ± 5 %

Battery 4 x 1.5V (R6P, LR6, or AA)

Cuff Arm Circumference

Classification Type BF  

Device, cuff and tubing are designed to provide special protection against electric shocks.

Clinical test According to ANSI / AAMI SP-10 1987

	Standard deviation	Mean error
Systolic blood pressure	5.43 mmHg	2.24 mmHg
Diastolic blood pressure	5.18 mmHg	1.54 mmHg

Environment Specifications

Operating environment +10 °C - +40 °C, less than 85 %RH

Storage environment -20 °C - +70 °C, less than 85 %RH

Physical Specifications

Dimensions 142 [W] x 131 [D] x 67 [H] mm

Weight Approx. 330g without batteries

Préface

Cet appareil est conforme aux exigences précisées dans les documents suivants : Directives Européennes 93/42 EEC pour les actes avec des produits médicaux, Actes avec des produits médicaux, Normes Européennes pour les matériels électriques médicaux EN 60601-1 (prescriptions sur la sécurité générale), EN 60601-1-2 et EN 55011 (Compatibilité électromagnétique).

La marque CE, accompagnée d'un numéro de référence des autorités désignées, prouve la conformité de cet appareil aux exigences ci-dessus.

Cet appareil est destiné uniquement aux adultes.

1. Lieu d'utilisation

Cet appareil ne doit être utilisé qu'en milieu hospitalier et/ou chez le patient.

Précaution



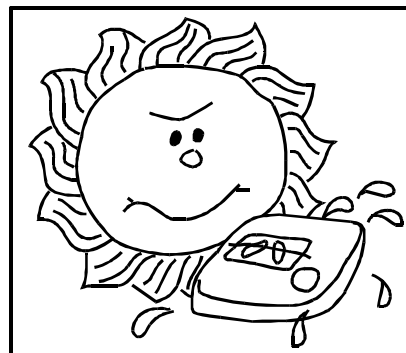



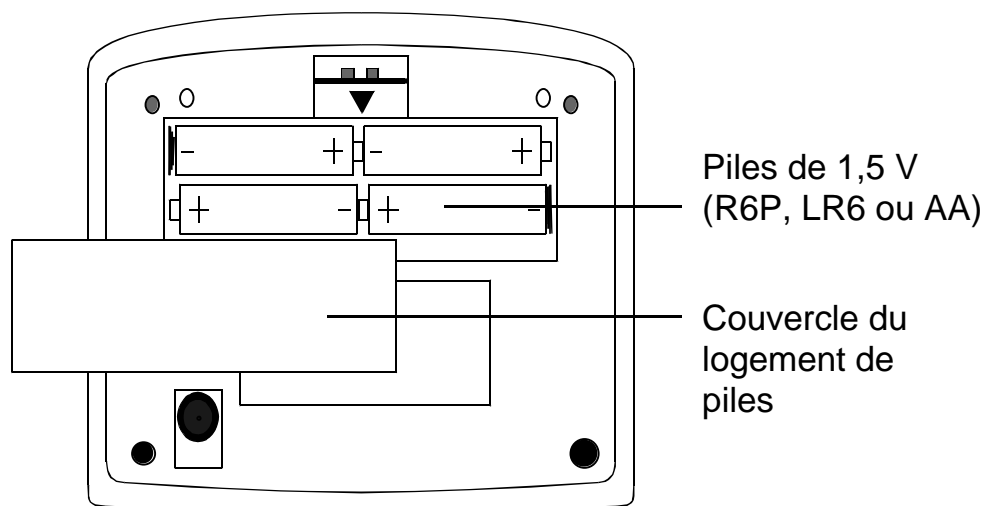
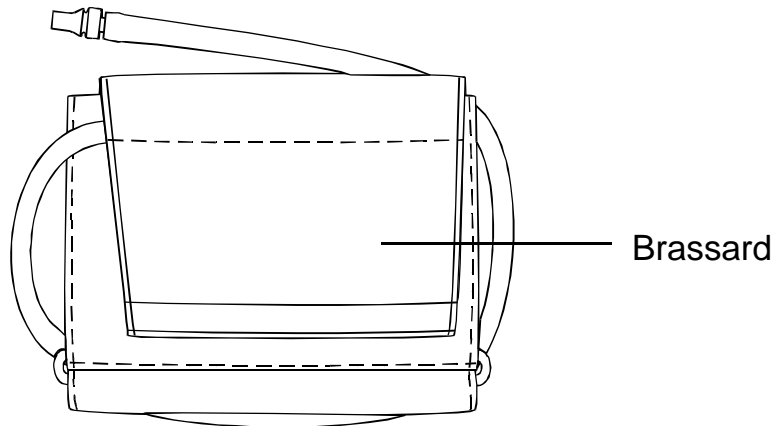
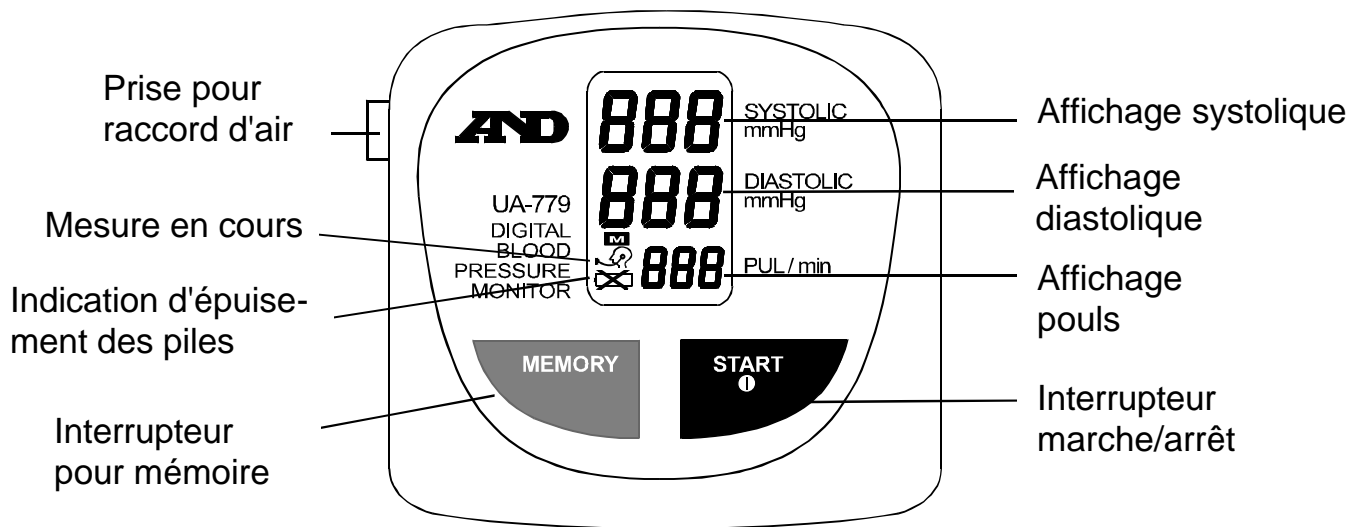



1. Des pièces de précision ont été utilisées pour la fabrication de cet appareil. Evitez les températures et l'humidité extrêmes, n'exposez pas l'appareil directement au soleil, ne le heurtez pas et laissez-le à l'abri de la poussière.
2. Nettoyez-le avec un chiffon doux et sec. N'utilisez jamais de dissolvant, d'alcool, de benzène ou de chiffon mouillé.
3. Evitez de laisser trop longtemps le brassard plié fortement ou le tube rangé en l'enroulant fortement; ceci peut avoir un effet néfaste sur la durée de vie des pièces de l'appareil.
4. L'appareil, le brassard et le tube ne sont pas perméables. Evitez de les laisser en contact avec la pluie, la transpiration et l'eau.



Nomenclature

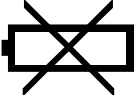
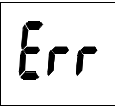

Symboles

Symboles	Fonction / signification	Remède
	Mise sous ou hors tension de l'appareil	_____
	Sens d'installation des piles	_____
	Courant continu	_____
SN	Numéro de série	_____
1997 	Date de fabrication	_____
 Type BF	L'appareil, le brassard et le tube ont été conçus avec une protection spéciale anti électrochocs.	_____
 Mesure en cours	Apparaît lorsque la mesure est en cours et clignote lorsque le pouls est détecté.	Mesure en cours -- Restez sans bouger le plus longtemps possible.
 Pile épuisée	Apparaît lorsque la tension des piles est trop faible pour faire fonctionner correctement l'appareil.	Remplacez toutes les piles par des piles neuves.
	Apparaît si la valeur de la pression est instable en raison de mouvement pendant la mesure.	Refaites la mesure et ne bougez pas pendant l'opération.
	Apparaît si le brassard n'est pas fixé correctement ou s'il n'est pas bien relié à l'appareil.	? Fixez le brassard correctement et refaites la mesure. ? Insérez correctement le tube à air dans la prise d'air
 Erreur affichage pouls	Apparaît si le pouls n'est pas correctement détecté.	Fixez le brassard correctement et refaites la mesure.
	Mesures précédentes mémorisées dans la MEMOIRE.	_____

Préparatifs Pour la Mesure

1. Installation et Changement des Piles

Retirez le couvercle du logement de piles et insérez les piles neuves dans le logement de piles comme indiqué dans la figure ci-contre en faisant bien attention de ne pas vous tromper dans le sens de chaque pile. Utilisez des piles de type R6P, LR6, AA ou identique.

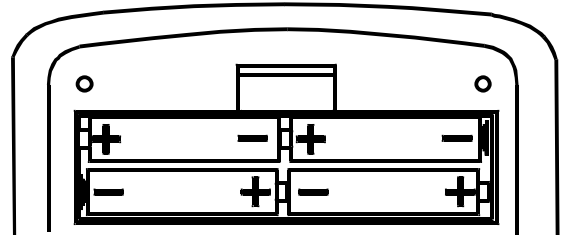

Lorsque le symbole ~~✕~~ apparaît sur l'écran d'affichage, cela signifie que les piles sont épuisées. Changez toujours et en même temps toutes les piles. De même si vous prévoyez de ne pas utiliser l'appareil pendant quelque temps, retirez toutes les piles. Utilisez uniquement des piles de haute qualité et étanches aux fuites et présentant les caractéristiques spécifiées. Ne mélangez jamais les piles vieilles et neuves ou des piles de fabricants différents. Ne traitez pas les piles usées comme des ordures ménagères ordinaires mais débarrassez-vous en selon la réglementation en vigueur dans votre pays.

2. Raccord du Tube D'air

Insérez bien le tube de raccordement d'air à la prise d'air.

3. Fixation du Brassard

Enroulez le brassard autour de l'avant-bras à 2 ou 3 cm au-dessus du coude comme indiqué dans la figure ci-contre. Mettez le brassard directement sur la peau, les vêtements pouvant étouffer les battements du coeur et entraîner une erreur de mesure. La compression de l'avant-bras engendrée par le retroussement de la manche d'un vêtement peut être la cause d'une imprécision de lecture.

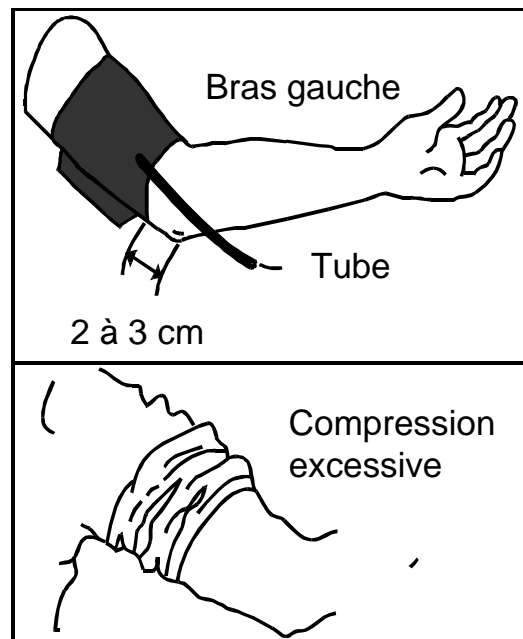

4. Position du Corps Pendant la Mesure

Restez assis dans une position confortable, en plaçant le centre de l'avant-bras à la même hauteur que votre coeur.

5. Mesure

Pendant la mesure, le brassard se resserre autour de votre avant-bras. Ceci est parfaitement normal et ne doit pas vous alarmer.

6. Après la Mesure

La mesure finie, retirez le brassard et notez les données obtenues.

Mesure

1. Fixez le brassard autour du bras utilisé pour la mesure (de préférence le bras gauche).
2. Appuyez sur l'interrupteur MARCHÉ/ARRÊT.
 - Lorsque l'on appuie sur l'interrupteur MARCHÉ/ARRÊT, tous les symboles d'affichage apparaîtront sur l'écran pendant une seconde.

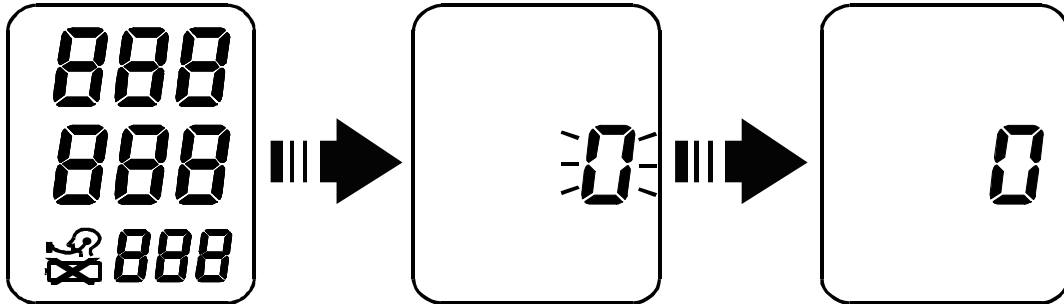

- Lorsque "0" apparaît sur l'écran, l'appareil est mis à son point zéro. S'il reste encore de l'air dans le brassard, il sera évacué à ce moment-là.
 - La micro-pompe pressuriserà le brassard.
- Note: le brassard se resserre autour de votre avant-bras. Ceci est parfaitement normal et ne doit pas vous alarmer.**
- Si l'on appuie sur l'interrupteur MARCHÉ/ARRÊT pendant la pressurisation ou pendant la mesure, la pompe s'arrêtera et l'air sera refoulé hors du brassard.

3. Quand la pressurisation est complète, le mécanisme de rejet automatique réduit progressivement la pression dans le brassard et le symbole Mesure en cours apparaîtra en même temps que la valeur réelle de la tension. Ce symbole clignotera à l'unisson avec le pouls de la personne surveillée.

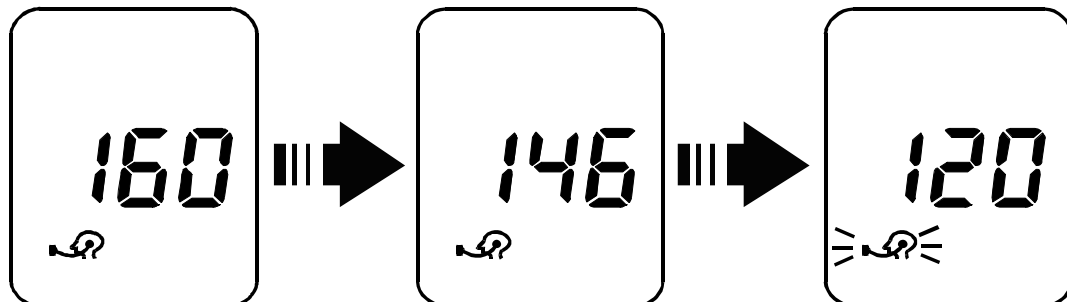

Mesure en cours

Mesure

- Ne bougez pas tant que l'appareil fonctionne.
 - Lorsqu'une mesure est effectuée avec une pression insuffisante, l'appareil pompera encore à une pression plus élevée.
 - Si nécessaire, la tension de démarrage peut être réglée manuellement. Appuyez sur l'interrupteur MARCHE/ARRÊT et maintenez-le appuyé jusqu'à ce qu'une tension de 30 à 40 mmHg apparaisse au niveau de votre pression artérielle systolique normale et relâchez alors ledit interrupteur. L'appareil commencera la mesure à partir de cette tension.
4. Lorsque la mesure est terminée, les valeurs de la pression systolique et de la pression diastolique et le nombre de pouls apparaissent sur l'écran d'affichage. L'air est automatiquement rejeté hors du brassard.

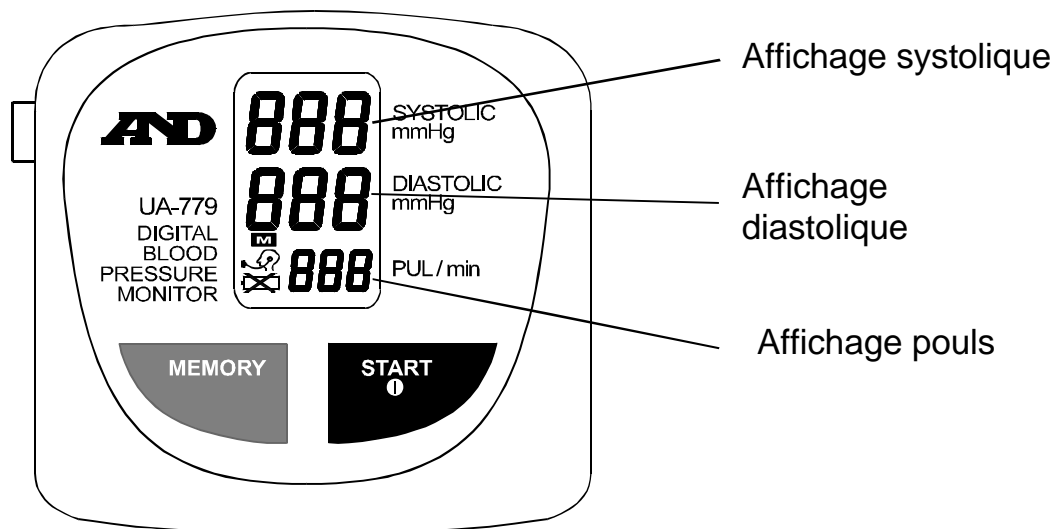

5. Eteindre L'appareil
Appuyez sur l'interrupteur MARCHE/ARRÊT pour éteindre l'appareil.
6. Mesures Ultérieures
Si vous devez refaire une mesure, éteignez l'appareil et rallumez-le encore une fois. Lorsque la valeur "0" apparaît sur l'écran, l'appareil est prêt pour effectuer la mesure.
- Note: Veuillez attendre environ 10 minutes avant de refaire la mesure.**
7. Fonction de Mise Hors Service Automatique
Si vous n'éteignez pas l'appareil après la mesure, il s'éteindra de lui-même au bout d'une minute. Il est possible d'éteindre l'appareil à tout moment en appuyant sur l'interrupteur MARCHE/ARRÊT.

Mémorisation

Rappel de Données Mémorisées

Note)

Cet appareil peut mémoriser automatiquement jusqu'aux sept dernières mesures. Les données sont conservées aussi longtemps que les piles sont dans l'appareil. Si vous retirez les piles de l'appareil, les données seront effacées.

1. Lorsque rien n'est affiché sur l'écran, appuyez sur l'interrupteur pour MÉMOIRE.
2. Les données les plus récentes apparaissent. En premier, le numéro de mémoire, puis les données, deux fois.
3. Si vous appuyez sur l'interrupteur pour MÉMOIRE pendant que les données sont affichées sur l'écran, les données précédentes apparaissent. Chaque fois que l'interrupteur pour MÉMOIRE est appuyé, les données mémorisées apparaissent les unes après les autres par ordre décroissant du numéro de mémoire. Une fois que les dernières données ont été affichées, l'écran s'éteint.

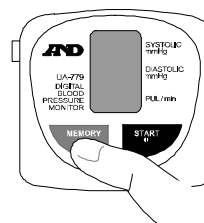

Appuyez sur l'interrupteur pour MÉMOIRE lorsqu'il n'y a aucun affichage.

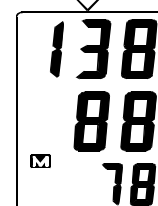
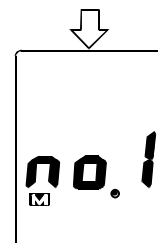

Chaque fois que vous appuyez sur l'interrupteur pour MÉMOIRE, les données précédentes sont affichées.

Recommandations Pour Effectuer une Mesure Correcte

1. Asseyez-vous dans une position confortable où vous pourrez mettre votre bras, utilisé pour la mesure, sur une table ou sur un autre support sur lequel vous placerez le centre de votre avant-bras de façon qu'il se trouve à environ la même hauteur que votre cœur.
2. Relaxez-vous pendant environ 5 à 10 minutes avant de commencer la mesure.
3. La tension artérielle d'une personne normale varie constamment en fonction de ce qu'elle a fait et de ce qu'elle a mangé. Ce que vous avez bu aussi peut avoir un effet très fort et rapide sur votre tension artérielle.
4. Comme cet appareil effectue la mesure en se basant sur les battements du cœur, si vous avez un pouls faible ou irrégulier, il aura des difficultés à déterminer votre tension artérielle correcte.
5. Si l'appareil détecte une condition anormale, il arrêtera la mesure et une erreur sera affichée sur l'écran. Reportez-vous à l'article sur la description des symboles de l'affichage pour de plus amples détails.
6. Le tensiomètre est fait uniquement pour être utilisé par des adultes. Consultez votre médecin avant de l'utiliser sur un enfant. L'utilisation de cet appareil est formellement interdite aux enfants.

Comment Effectuer une Mesure Correcte

Comment est Effectuée une Mesure Correcte ?

La pression artérielle varie en fonction des conditions qui règnent au moment de la mesure, tenez compte ce qui suit afin de pouvoir effectuer une mesure la plus précise possible.

1. En vue de la mesure, le sujet doit uriner et rester relativement calme pendant 5 à 10 minutes avant la mesure.
2. Les chemises et autres vêtements dont les manches seraient trop serrées au niveau de l'avant-bras devront être retirés avant de fixer le brassard au bras.
3. Faire des exercices physiques, manger, boire et fumer avant la mesure peut en affecter les résultats.
4. La pression artérielle varie constamment au cours de la journée. La mesure doit être effectuée, régulièrement, chaque jour et au même moment.
5. Ne soyez pas trop impressionné par les résultats d'une mesure. Conservez un relevé des mesures de pression, plusieurs lectures formant un ensemble.
6. Si vous répétez les mesures, votre bras s'ankylose ce qui entraîne de fortes variations dans les valeurs mesurées. C'est pourquoi les mesures répétées doivent être effectuées après un repos d'environ 5 à 10 minutes ou après avoir soulagé votre bras.
7. En règle générale, la pression artérielle est basse en été (lorsqu'il fait chaud) et elle est haute en hiver (lorsqu'il fait froid).
8. Les émotions et le stress peuvent provoquer une augmentation de la tension artérielle.

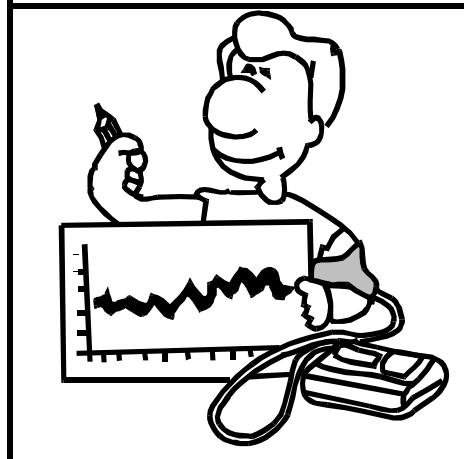
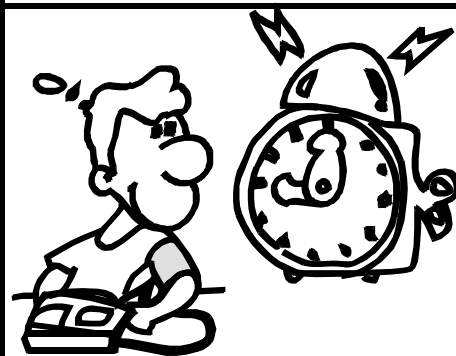
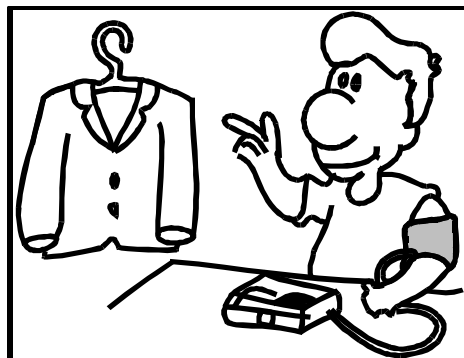

A Propos de la Pression Artérielle

Qu'est Que la Pression Artérielle ?

La pression artérielle est à son plus haut niveau dans les grandes artères près du coeur et diminue dans les zones périphériques du système circulatoire.

La pression artérielle varie avec les palpitations du coeur. Lorsque le coeur se contracte, il propulse le sang vers l'extérieur et la pression à l'intérieur des artères est dite pression systolique ou maxima. Lorsque le coeur se dilate, la pression à l'intérieur des artères est dite pression diastolique ou minima.

Hypertension

L'hypertension est une tension artérielle anormalement haute ce qui est relativement commun chez les personnes âgées. Si elle n'est pas surveillée, elle peut entraîner beaucoup de problèmes de santé y compris une attaque d'apoplexie ou cardiaque. Il est prudent de surveiller la pression artérielle pour prévenir ses hausses en réduisant la prise de sel et en surveillant ses habitudes alimentaires et ses activités physiques. Les personnes qui sont nées avec une haute tension peuvent éviter la progression de maladie cardiaques au moyen d'un contrôle adéquat.

Pourquoi Est-il Pertinent de Mesurer sa Tension Chez Soi ?

La prise de la tension artérielle dans un hôpital ou une clinique peut vous rendre nerveux ce qui entraînera une augmentation artificielle de cette pression. En outre, la tension artérielle varie avec une variété de conditions. C'est pourquoi un jugement précis de la condition cardiaque ne peut pas être effectué avec une seule mesure.

Pouvoir mesurer sa tension chez soi est une bonne façon de déterminer sa pression artérielle fondamentale. Ceci désigne la lecture de la première tension au lever avant de manger ou de boire.

Il vous est possible d'effectuer le contrôle de votre propre tension artérielle chez vous. Mesurez votre tension avec votre propre tensiomètre sur des bases régulières. Notez les résultats. Si les résultats accumulés vous semblent au-dessus de la normale, il est recommandé de les faire voir à un médecin.

Fiche Technique

Performance

Méthode de mesure : mesure par oscillation

Portée de mesure : Tension : 20 à 280 mmHg \pm 4 mmHg
Pouls : 40 à 200 palpitations / minute \pm 5%

Piles : 4 x 1,5 V (R6P, LR6 ou AA)

Brassard : Tour de bras

Classification : Type BF  
Appareil, brassard et tubes ont été conçus avec une protection spéciale anti électrochocs.

Test clinique : Selon ANSI / AAMI SP-10 1987

	Ecart standard	Erreur
Tension systolique	5.43 mmHg	2.24 mmHg
Tension diastolique	5.18 mmHg	1.54 mmHg

Caractéristiques Environnementales

Environnement opérationnel : +10 °C à +40 °C, inférieur à 85%RH

Environnement de stockage : -20 °C à +70 °C, inférieur à 85%RH

Caractéristiques Physiques

Dimension : 142 [L] x 131 [P] x 67 [H] mm

Poids : Environ 330 gr sans les piles

Observaciones Preliminares

Este dispositivo cumple con los siguientes requisitos: Normas europeas 93/42 EEC para los productos médicos; productos médicos; normas europeas para los equipos médicos eléctricos EN 60601-1 (provisiones generales para la seguridad), EN 60601-1-2 y EN 55011 (compatibilidad electromagnética).

Lo arriba mencionado está evidenciado por la marca de conformidad CE, conjuntamente con el número de referencia de la autoridad perteneciente.

Este dispositivo está diseñado para los adultos solamente.

Propósito de uso

Este dispositivo está destinado a utilizar tanto en un hospital como en la casa del paciente.

Precauciones



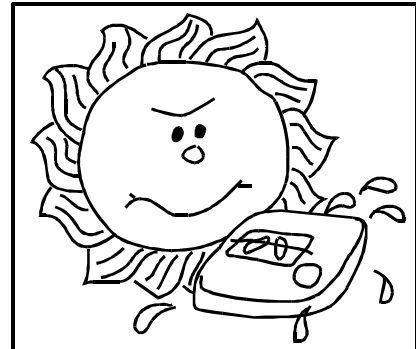



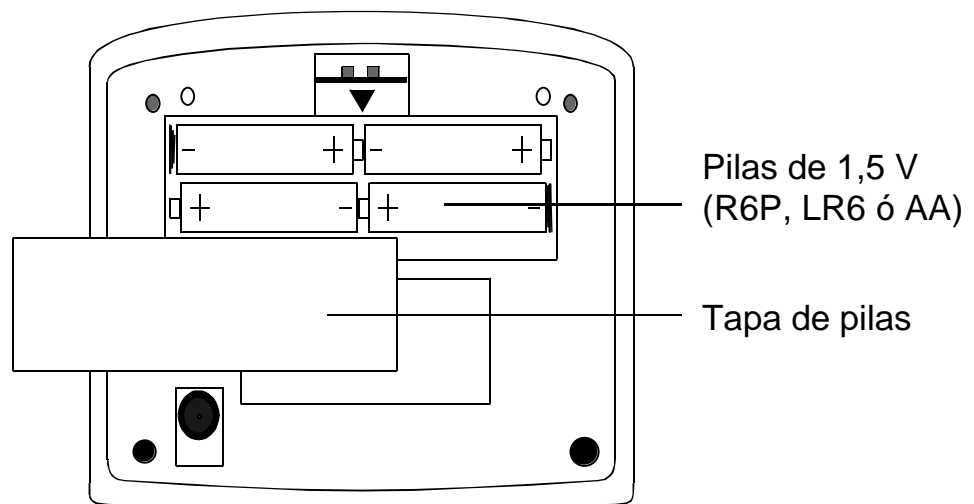
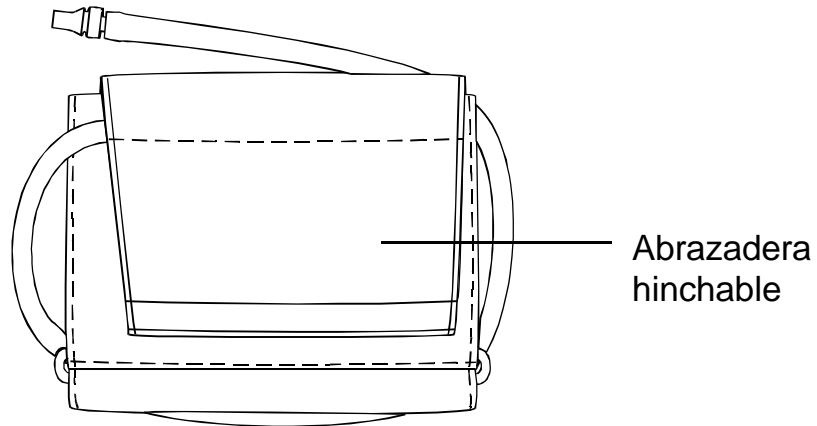
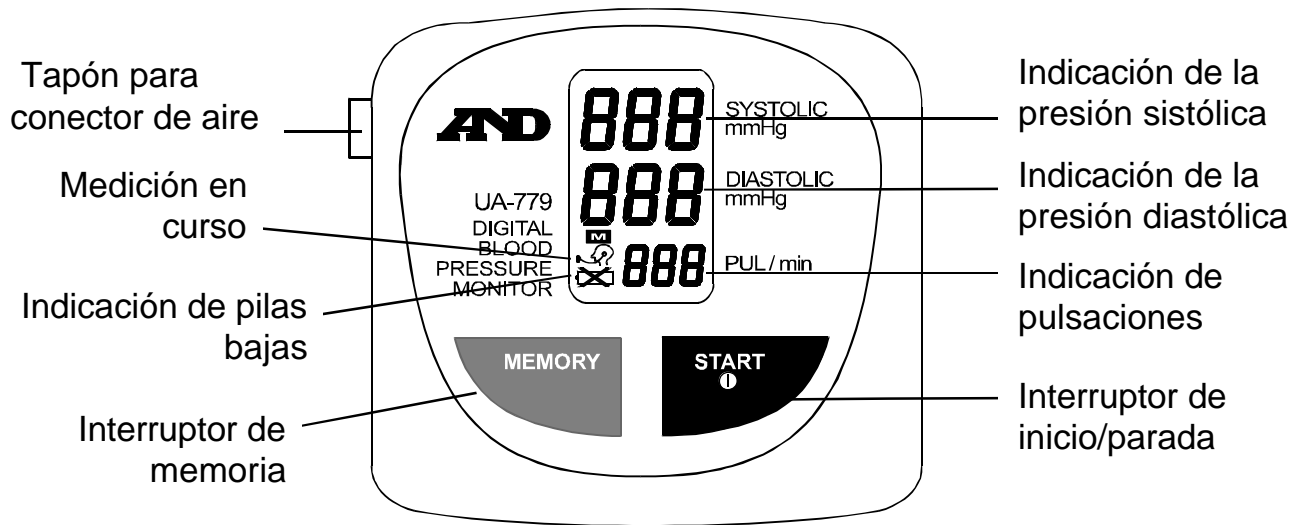

1. Se utilizan componentes de precisión en este dispositivo. Debe evitar exponer este dispositivo a la temperatura, humedad excesivamente altas, a la luz solar directa, ni al choque o al polvo.
2. Limpie el dispositivo con una tela seca y suave. No utilice diluyente, alcohol, benceno o con un paño mojado.
3. Evite plegar apretadamente la abrazadera hinchable o almacenar el tubo de caucho arrollado apretadamente por un plazo de tiempo prolongado, puesto que tal manejo puede acortar la vida útil de los componentes.
4. El dispositivo, la abrazadera hinchable y el tubo no son resistente al agua. Protéjalos contra lluvia, humedad y agua.



Identificación de Cada Parte

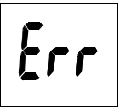
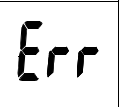

Símbolos

Símbolos	Función / Significado	Explicación
	Enciende o apaga el dispositivo.	_____
	Guía de polaridad para instalar las pilas	_____
	Corriente continua	_____
SN	Número en serie	_____
1997 	Fecha de fabricación	_____
 Tipo BF	El dispositivo, abrazadera hinchable y el tubo están protegidos contra la sacudida eléctrica.	_____
 Medición en curso	Aparece cuando la medición está en curso y destella al detectar el pulso..	La medición está en curso. - No se mueva
 Pilas descargadas	Aparece cuando el voltaje de las pilas es demasiado bajo para que el dispositivo pueda funcionar correctamente.	Reemplace todas las pilas con las nuevas.
	Aparece cuando el valor de presión está inestable debido al movimiento durante la medición.	Vuelva a medir. No se mueva durante la medición.
	Aparece cuando la abrazadera hinchable no está puesta correctamente o la misma no está conectado firmemente al dispositivo.	? Ponga la abrazadera adecuadamente y vuelva a medir la presión. ? Inserte el tubo de aire firmemente en el zócalo.
 Error de indicación de pulsos	Aparece cuando no se detectan los pulsos correctamente.	Ponga la abrazadera correctamente y vuelva a medir la presión.
	El valor medido anteriormente está almacenado en la MEMORIA.	_____

Preparación para la Medición

1. Instalación/ Carga de las Pilas

Retire la tapa de pilas e inserte nuevas pilas en el compartimento de pilas tal y como se muestra en la figura, observando las polaridades de cada pila. Utilice las pilas tipo R6P, LR6, AA o similar.

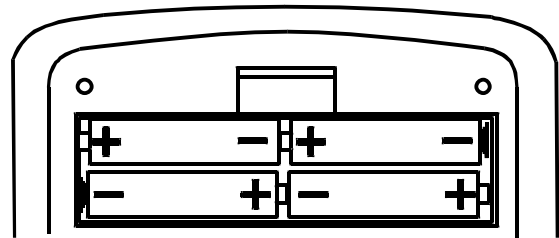

Si aparece la marca ~~X~~ en el panel de indicación, esto significa que las pilas están descargadas. Reemplace todas las pilas al mismo tiempo. Si no se utiliza este dispositivo por un plazo de tiempo prolongado, retire las pilas del dispositivo. Utilice siempre las pilas de alta calidad, resistentes a fuga, y con las mismas especificaciones. Nunca mezcle las nuevas pilas con las viejas o las pilas de fabricantes diferentes. Las pilas usadas no son las basuras generales y debe desecharse de acuerdo con el reglamento aplicable.

2. Conexión del Tubo de Aire

Inserte el tapón del conector de aire firmemente en el zócalo.

3. Puesta de la Abrazadera Hinchable

Póngase la abrazadera hinchable en el brazo unos 2 - 3 cm más arriba del codo tal como se muestra en la figura. Póngase la abrazadera directamente en la piel, pues al ponerlo sobre la tela del vestido, puede causar medición errónea del latido. La manga de la camina arremangada demasiado puede causar medición incorrecta de la presión sanguínea.

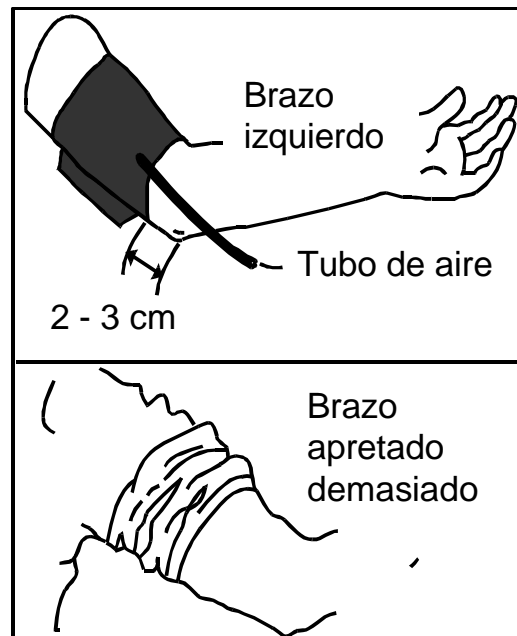

4. Postura Durante la Medición

Siéntese en una postura cómoda, colocando el centro del brazo a la misma altura que la de su corazón.

5. Medición

Durante la medición, la abrazadera hinchable le apretará firmemente. Pero no se preocupe, esto es normal.

6. Después de la Medición

Después de la medición, retire la abrazadera y registre sus datos.

Medición

1. Póngase la abrazadera hinchable en el brazo en el cual se efectúa la medición (preferentemente el brazo izquierdo).
2. Presione el interruptor de INICIO/PARADA
 - Al presionar el interruptor de INICIO/PARADA, todos los símbolos aparecen en el indicador por aproximadamente un segundo.

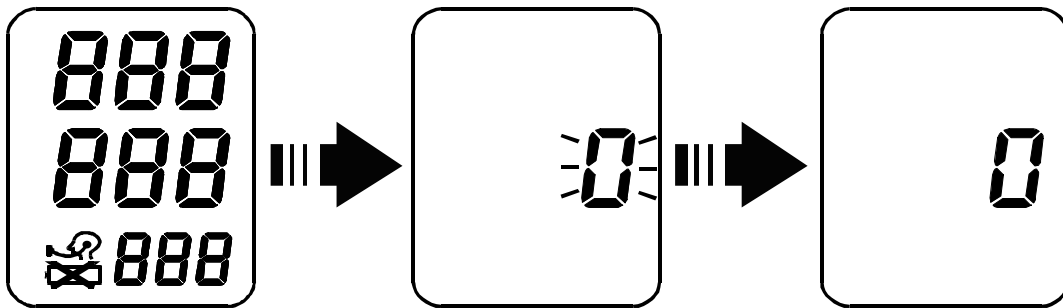

- Cuando se visualiza "0", el dispositivo está calibrando su punto cero. Si queda aire en la abrazadera, se purga en este momento.
- El micromotor comienza a hinchar la abrazadera.

Nota: La abrazadera se hace muy apretada. No se preocupe, ya que esto es normal.

- Si el interruptor de INICIO/PARADA se presiona otra vez durante la presionización o durante la medición, la bomba se parará y el aire escapará de la abrazadera.
3. Al término de la presionización, el mecanismo automático de escape reducirá gradualmente la presión en la abrazadera y el símbolo "Medición en curso" aparecerá junto con la indicación de la presión actual. Este símbolo destella junto con el pulso de la persona que se está monitoreando.

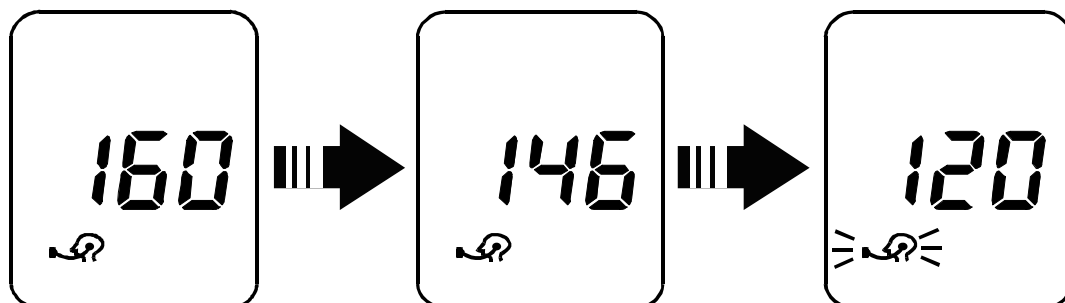

Medición en
curso

Medición

- No se mueva mientras el dispositivo está en operación.
 - Cuando se hace la medición con la presión insuficiente, el dispositivo vuelve a enviar el aire otra vez a una presión más alta.
 - Si fuera necesario, la presión de inicio puede ajustarse manualmente. Presione el interruptor de INICIO/PARADA y manténgalo presionado hasta que el indicador muestre una presión aproximada de 30 - 40 mmHg por encima de su presión sanguínea sistólica normal, luego suelte el interruptor. El dispositivo comenzará la medición de dicha presión.
4. Al término de la medición, se indican la presión sistólica, presión diastólica y el pulso. El aire escapa automáticamente de la abrazadera.

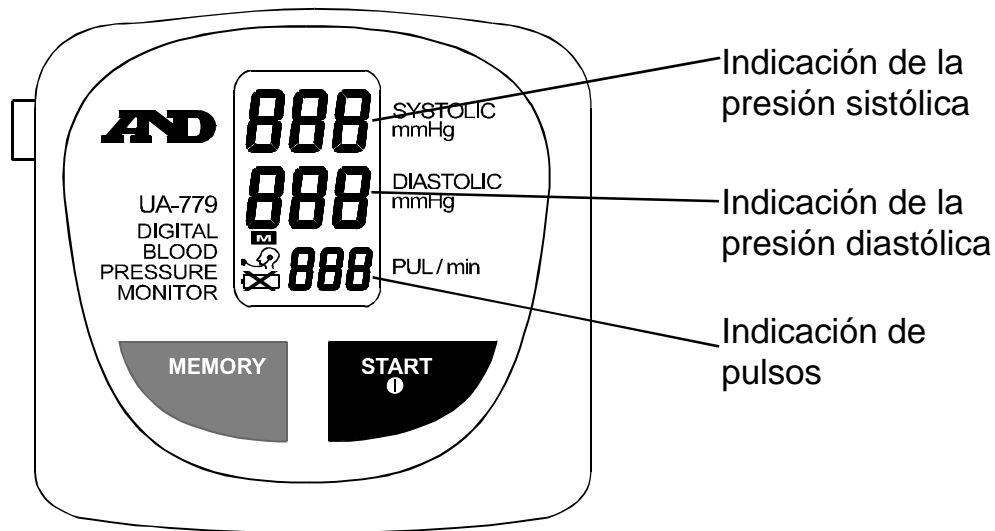

5. Puesta en OFF de la Alimentación
Presione el interruptor INICIO/PARADA para apagar la alimentación.
6. Mediciones Subsiguientes
Si es necesario medir repetidas veces, apague la alimentación y vuelva a encenderlo otra vez. Cuando se visualiza "0", el dispositivo está listo para efectuar la medición otra vez.

Nota: Espere unos 10 minutos antes de repetir la medición.

7. Función Automática de Parada
Si deja el dispositivo luego de la medición, se apagará automáticamente después de 1 minuto. Esto puede apagarse en cualquier momento presionando el interruptor de INICIO/PARADA.

Operación de Memoria

Llamada a los Datos en la Memoria

Nota)

Este dispositivo puede almacenar automáticamente los últimos siete valores medidos en su memoria. Los datos se mantienen en el dispositivo mientras se encuentran las pilas en el dispositivo. Una vez retiradas las pilas, se borrarán estos datos.

1. Cuando no se visualiza nada en el indicador, presione el botón MEMORIA.
2. Aparecerá el último dato. En primer lugar aparecerá el número de memoria y luego sus datos, dos veces.
3. Al presionar el botón MEMORIA mientras se indican los datos, aparecen los datos previos. Cada vez se presiona el botón MEMORIA, los datos memorizados aparecen uno por uno en el orden descendente del número de memoria. Luego de indicar los últimos datos, el indicador queda en blanco.

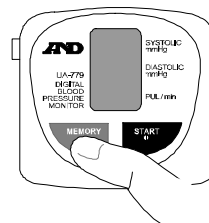

Presione el botón MEMORIA cuando no se visualiza nada.

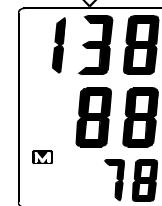
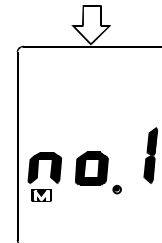

Cada vez se presiona el botón MEMORIA, aparecen los datos previos.

Notas Sobre la Medición Correcta

1. Siéntese en una posición cómoda donde usted puede colocar su brazo sobre una mesa, etc., colocando el centro de su brazo en una altura igual que la de su corazón.
2. Relájese por unos 5 a 10 minutos antes de iniciar la medición.
3. La presión sanguínea de una persona normal varía constantemente, dependiendo de qué hacía usted o qué ha comido. Lo que han bebido puede tener un fuerte y rápido influencia en la presión sanguínea.
4. Como la medición con este dispositivo se basa en el latido de su corazón, si usted tiene un latido muy débil o irregular, el dispositivo puede tener dificultad para determinar su presión sanguínea.
5. Si el dispositivo detecta una condición anormal, éste parará la medición y visualiza un error. Véase la sección que explica los símbolos a ser indicados para más detalles.
6. Este dispositivo para medir la presión sanguínea está diseñado para ser utilizado para adultos solamente. Consulte a su médico antes de utilizar este dispositivo para un niño. Un niño no deberá utilizar este dispositivo sin que nadie le atienda.

Cómo Hacer Una Adecuada Medición

¿Cómo se Hace una Medición Adecuada?

La presión sanguínea varía dependiendo de las condiciones prevalecientes en el momento de la medición, considerando que son las siguientes las formas de medición que debe realizarse.

1. En preparación para la medición de la presión sanguínea, el sujeto debe haber orinado y esperar que transcurran entre 5 a 10 minutos antes de la medición.
2. La manga de la camisa u otra vestimenta debe ser remangada antes colocar la faja.
3. Hacer ejercicios, comer, tomar y fumar antes de la medición, puede afectar el resultado de la misma.
4. La presión sanguínea varía constantemente durante el día. La medición debe hacerse regularmente a la misma hora del día.
5. No debe estar muy impresionado por los resultados de una medición. Guarde el registro de su presión arterial. Muchas lecturas pueden contar una historia.
6. Cuando las mediciones se hacen repetidamente, el brazo se torna cargado de sangre, resultando una variación extensa en los valores de la medición. Por esta razón, la medición puede repetirse después de un período de descanso de 5 ó 10 minutos o después de levantar el brazo hasta que retorne a su condición normal.
7. En general, la presión sanguínea es baja en el verano (cuando hace calor) y es alta en invierno (cuando hace frío).
8. La tensión emocional puede causar el incremento de la tensión arterial.

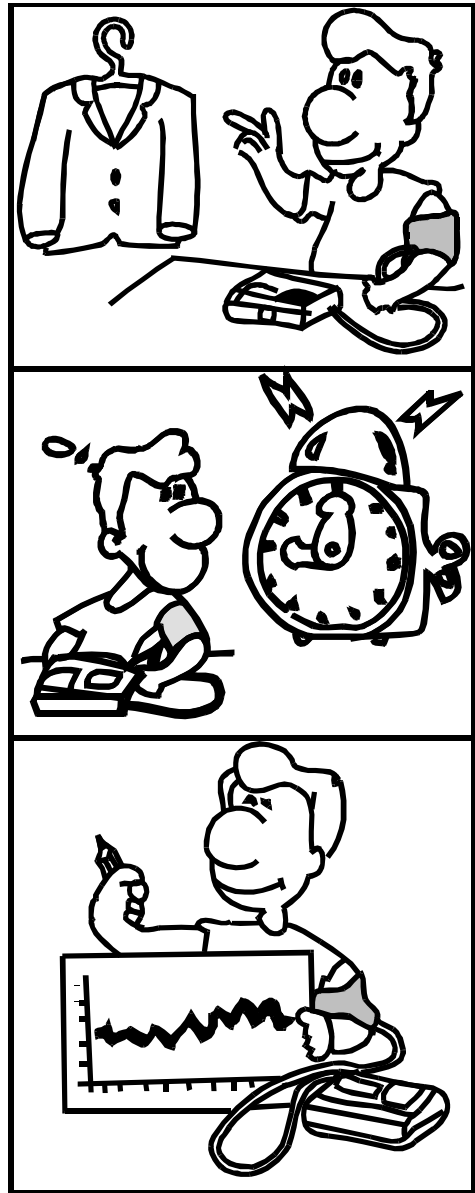

Acerca de la Presión Sanguina

¿Que es la Presión Sanguina?

La presión sanguínea está en su más elevado nivel en la arteria mayor cercana al corazón y decae cerca de las áreas periféricas del sistema circulatorio.

La presión sanguínea varía con los latidos del corazón. Cuando el corazón se contrae, impulsa la sangre hacia afuera, la presión interna de las arterias se dice que son sistólicas, y cuando el corazón se expande, la presión interna de las arterias se dice que son diastólicas.

Hipertensión

La hipertensión es una alta presión arterial sanguínea anormal, la cual es muy común entre los adultos de edad avanzada, que si no es atendida a tiempo, podría causar muchos problemas en la salud incluyendo un ataque fulminante del corazón. Lo prudente es controlar la presión arterial para prevenir la elevación, reduciendo el consumo de sal, mediante una dieta controlada y realizar actividades.

Las personas que han nacido con la presión alta pueden evitar que progrese en un mal cardíaco mediante un adecuado control.

¿Porque es Bueno Medirse la Presión Arterial en Casa?

Tener que medirse la presión en un hospital o en una clínica lo pueden poner nervioso, y así elevar la graduación de la presión sanguínea. La presión también varía con una serie de condiciones. Por lo que un discernimiento preciso de la condición del corazón no puede ser hecho con una simple medición.

Teniendo la capacidad de medir la presión arterial en casa, proporciona una buena manera para determinar su presión sanguínea fundamental. Esto es, tomarse la primera presión al despertarse, antes de tomar alguna comida o bebida.

Es posible que Ud. haga su propio control de presión arterial en casa. Tómese la presión sanguínea con su propio tensiómetro con fundamentos básicos. Registre sus mediciones. Si los resultados acumulados parecen ser casi normal, es recomendable que un médico revise su récord.

Especificaciones

Especificaciones del Comportamiento

Método de medición: Medición oscilométrica

Gama de medición: Presión: 20 - 280 mmHg \pm 4 mmHg
Pulso: 40 - 200 latidos/ minuto \pm 5%

Pilas: 4 x 1,5 V (R6P, LR6 ó AA)

Abrazadera hinchable: Circunferencia del brazo

Clasificación: Tipo BF   0366

El dispositivo, la abrazadera y el tubo de aire están protegidos contra la sacudida eléctrica.

Ensayo clínico: Conformidad con ANSI/ AAMI SP-10 1987

	Desviación estándar	Error medio
Presión sanguínea sistólica	5.43 mmHg	2.24 mmHg
Presión sanguínea diastólica	5.18 mmHg	1.54 mmHg

Especificaciones Sobre el Medio Ambiente

Medio ambiente de operación: +10°C - +40°C, humedad relativa menos de 85%

Medio ambiente para almacenamiento: -20°C - +70°C, humedad relativa menos de 85%

Especificaciones Físicas

Dimensiones: 142 [A] x 131 [P] x 67 [Al] mm

Peso: Aproximadamente 330 g sin pilas

Osservazioni preliminari

Questo apparecchio è in conformità con le condizioni seguenti: Direttiva Europea 93/42 EEC per la Legge sui Prodotti Medici; la Legge dei Prodotti Sanitari; le Norme Europee per le Attrezzature Sanitarie EN 60601-1 (Provisioni di Sicurezza Generale), EN 60601-1-2 e EN 55011 (Compatibilità Elettromagnetica).

Le voci menzionate precedentemente vengono evidenziate dalla Marca EC di Conformità aggiunta al numero di riferimento di una autorità designata.

Questo dispositivo è inteso per l'uso da soli adulti.

Ambiente per l'uso di questo apparecchio

Questo apparecchio è inteso per l'uso in ospedali e/o a casa dei pazienti.

Precauzione

1. Componenti di precisione vengono impiegati nella fabbrica di questo apparecchio. Si raccomanda di evitare il suo uso a temperature elevate, all'umidità, esposto ai raggi diretti del sole, agli urti o alla polvere.
2. Pulire questo apparecchio con un panno secco e soffice. Non utilizzare mai diluenti per vernici, alcool, benzina o stracci bagnati.
3. Evitare di piegare fortemente il bracciale o di mettere il tubo in ripostiglio mentre è storto strettamente per lunghi periodi, per non ridurre la durata di servizio dei componenti.
4. L'apparecchio, il bracciale e la tubazione non sono resistenti all'acqua. Evitare di bagnare l'apparecchio, il bracciale e la tubazione con la pioggia, con il sudore e l'acqua.

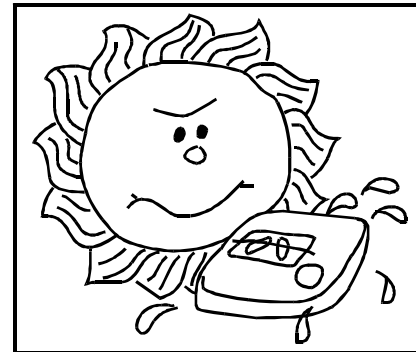

Nomenclature

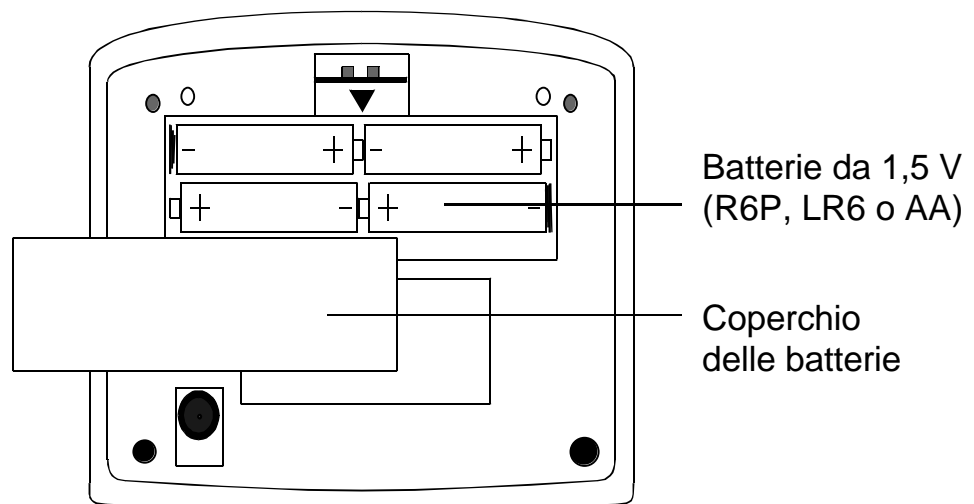
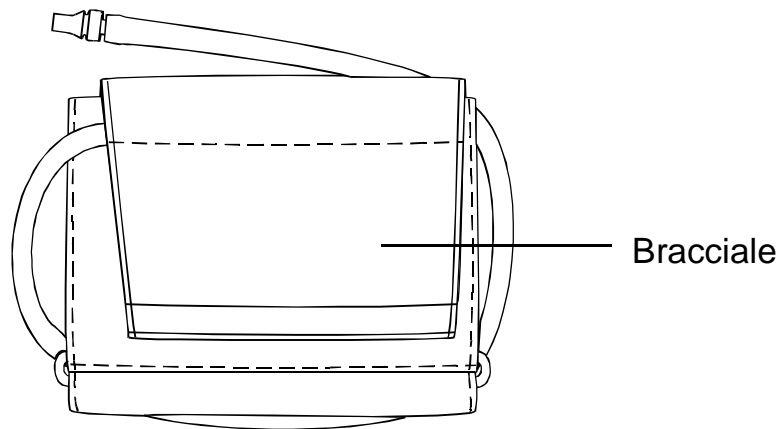
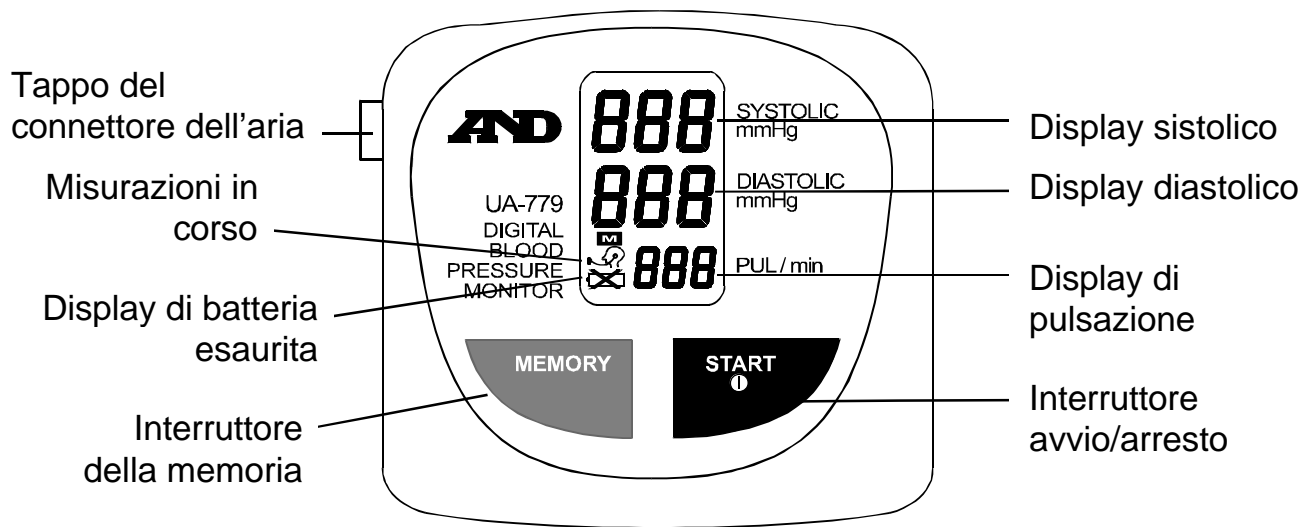

Simboli

Simboli	Funzione/Significato	Trattamento
	Attivare o disattivare il dispositivo	_____
	Istruzioni per installare la batteria	_____
	Corrente diretta	_____
SN	Numero di serie	_____
1997 	Dati di fabbricazione	_____
 Tipo BF	Dispositivo, bracciale e tubi sono appositamente concepiti per proteggere da eventuali scosse elettriche.	_____
 Misurazione in corso	Appare quando una misurazione è in corso e lampeggia quando la pulsazione viene rilevata.	La misurazione è in corso --- rimanere immobili per quanto sia possibile.
 Batteria esaurita	Appare quando la tensione della batteria è insufficiente per un corretto funzionamento dell'apparecchio.	Sostituire le batterie scariche con delle nuove.
	Appare quando il valore della pressione è instabile a causa di un movimento involontario durante la misurazione.	Ripetere la misurazione cercando di rimanere immobili.
	Appare se il bracciale non è stato collegato bene all'apparecchio.	? Fissare correttamente il bracciale e ripetere la misurazione. ? Inserire il tubo dell'aria correttamente nella presa d'aria.
 Errore display pulsazioni	Appare se le pulsazioni non sono rilevate correttamente.	Attaccare il bracciale correttamente e ripetere correttamente la misurazione.
	Misurazione precedentemente memorizzata in MEMORIA.	_____

Preparativi per le Misurazioni

1. Come Installare/Come Cambiare le Batterie

Rimuovere il coperchio delle batterie ed inserire le nuove nell'apposito alloggiamento come mostrato, collocandole nel verso giusto. Usare delle batterie R6P, LR6, AA, oppure simili.

Se il simbolo  appare sul pannello del display, significa che le batterie sono esaurite. Cambiare sempre tutte le batterie contemporaneamente. Se il dispositivo rimane a lungo inutilizzato, rimuovere le batterie. Usare solo batterie di alta qualità, a prova di perdita con valori nominali specificati. Mai mescolare delle batterie nuove e vecchie o di marche differenti. Le batterie utilizzate non entrano nella categoria dei rifiuti domestici e devono essere gettate nel rispetto delle norme vigenti.

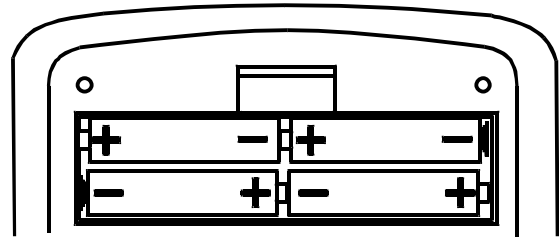

2. Come Collegare il Tubo Flessibile Dell'aria

Inserire saldamente il tappo del connettore dell'aria nella presa d'aria.

3. Come Fissare il Bracciale

Avvolgere il bracciale intorno al braccio a circa 2-3 cm dal gomito come viene mostrato.

Mettere il bracciale direttamente a contatto con la pelle, poiché i vestiti possono attutire il battito cardiaco dando origine a misurazioni inesatte. La manica arrotolata di una camicia può, comprimendo il braccio, causare una misurazione imprecisa.

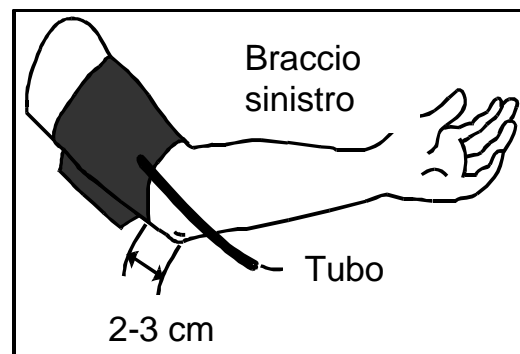

4. Postura Durante la Misurazione

Sedersi comodamente posizionando il centro del braccio alla stessa altezza del proprio cuore

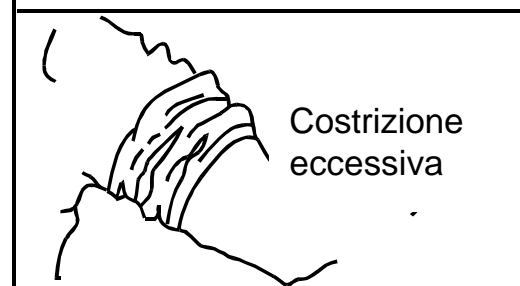

5. Misurazione

Durante la misurazione, il bracciale diventa molto stretto. Non allarmarsi poiché questo è un fatto normale.

6. Dopo la Misurazione

Dopo la misurazione, rimuovere il bracciale e registrare i propri dati.

Misurazioni

1. Mettere il bracciale sul braccio che verrà utilizzato per la misurazione (preferibilmente il braccio sinistro).
2. Premere l'interruttore START/STOP.
 - Quando l'interruttore START/STOP viene premuto, tutti i simboli del displayappaiono per circa un secondo.

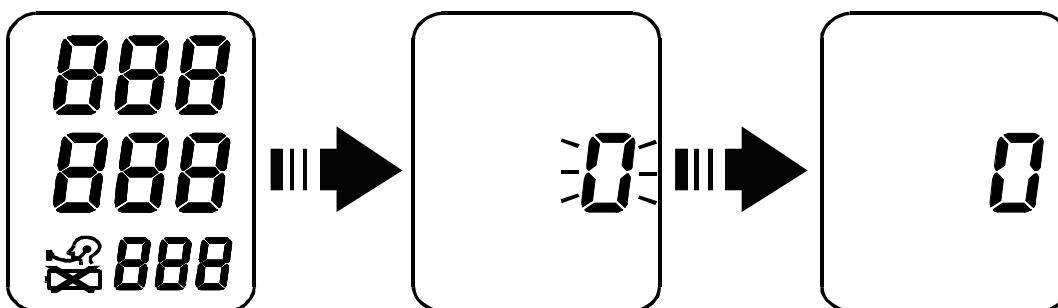

- Quando il segnale "0" è visualizzato, il dispositivo è calibrato sul punto zero. Se c'è dell'aria nel bracciale, verrà eliminata a questo punto.
- La micropompa pressurizza il bracciale.

Nota: Il bracciale diventa molto stretto. Non allarmarsi: è un fatto normale.

- Se l'interruttore START/STOP viene premuto di nuovo durante la pressurizzazione oppure durante la misurazione, la pompa si arresta e l'aria viene liberata dal bracciale.
3. Quando la pressurizzazione è completata, il meccanismo dello scarico automatico riduce gradualmente la pressione nel bracciale ed il simbolo "Measurement in Progress" (misurazione in corso) apparirà insieme alla lettura della pressione corrente. Questo simbolo lampeggia contemporaneamente alle pulsazioni della persona sotto controllo.

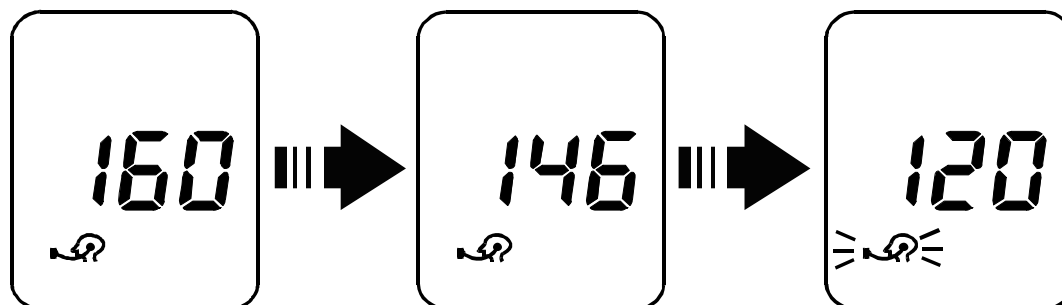

Misurazione in

Misurazioni

- Rimanere immobili mentre il dispositivo è in azione.
 - Quando una misurazione viene effettuata con una pressione insufficiente, il dispositivo pomperà nuovamente ad una pressione superiore.
 - Se necessario, la pressione d'avviamento può essere regolata manualmente. Premere l'interruttore START/STOP e mantenerlo premuto sino a che il display mostra una pressione di 30-40 mmHg al di sopra della vostra pressione sanguigna systolica normale, poi disinserire l'interruttore. Il dispositivo avvierà la misurazione a partire da questa pressione.
4. Quando la misurazione è completata, la lettura della pressione systolica, la pressione diastolica ed il ritmo delle pulsazioni vengono visualizzate. L'aria viene automaticamente liberata dal bracciale.

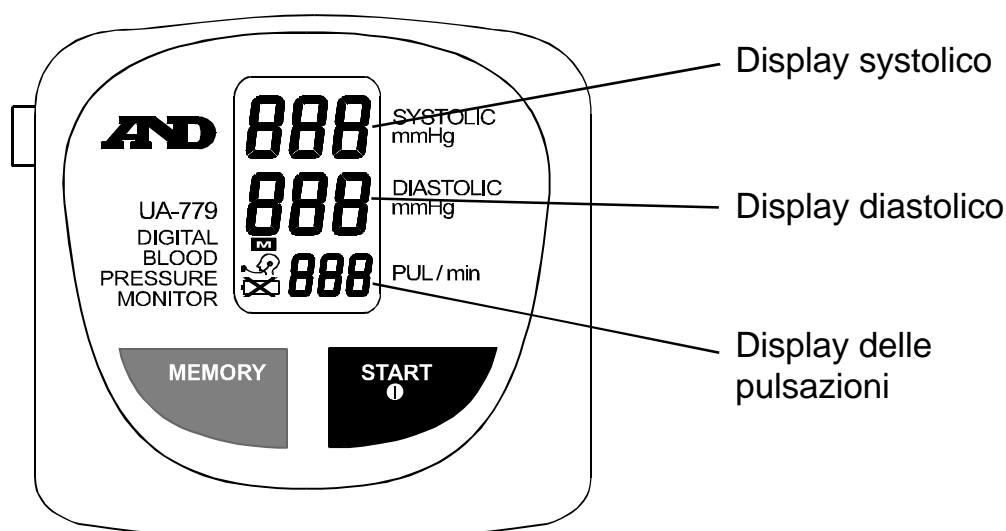

5. Disattivazione Dell'alimentazione OFF
Premere l'interruttore START/STOP per disinserire l'alimentazione.
6. Misurazioni Successive
Se una nuova misurazione è necessaria, disattivare l'alimentazione e riattivarla. Quando il segnale "0" è visualizzato, il dispositivo è pronto per la misurazione.
Nota: Si prega di attendere per circa 10 minuti prima di ripetere la misurazione.
7. Funzione di Interruzione Automatica Dell'alimentazione
Se questo dispositivo è lasciato in tensione dopo una misurazione, si disattiva spontaneamente dopo circa 1 minuto. Può essere disattivato in qualsiasi momento premendo l'interruttore START/STOP.

Operazione di Memoria

Richiamo dei Dati Dalla Memoria

Nota:

Questo dispositivo immagazzina automaticamente nella memoria le sette misurazioni più recenti. I dati sono conservati finché le batterie rimangono nel dispositivo. Una volta rimosse, i dati vengono cancellati.

1. Se sul display non appare nulla, premere il pulsante MEMORY.
2. I dati più recenti appaiono. Prima, il No. della memoria, poi i dati, in due volte.
3. Se il pulsante MEMORY viene premuto mentre i dati vengono visualizzati, i dati precedenti appariranno. Ogni volta che il pulsante MEMORY viene premuto, i dati memorizzati appaiono gli uni dopo gli altri nell'ordine decrescente dei numeri di memoria. Quando gli ultimi dati sono stati visualizzati, il display diventa bianco.

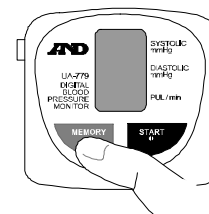

Se non viene visualizzato nulla, premere il pulsante MEMORY.

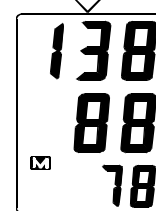
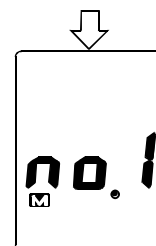

Ogni volta che il pulsante MEMORY viene premuto, i dati precedenti appariranno.

Note per Delle Misurazioni Corrette

1. Sedersi comodamente in modo da poter appoggiare il braccio che verrà utilizzato per la misurazione su di un tavolo o altro sostegno e sistemare il centro del braccio circa alla stessa altezza del cuore.
2. Rilassarsi per circa 5 o 10 minuti prima di avviare la misurazione.
3. La normale pressione sanguigna di una persona varia costantemente a secondo di ciò che sta facendo e di cosa ha mangiato. Le bevande possono avere un effetto molto intenso e immediato sulla pressione sanguigna.
4. Poiché questo dispositivo basa le sue misurazioni sui battiti cardiaci, se questi sono molto deboli o irregolari, il dispositivo può avere difficoltà a determinare la vostra esatta pressione sanguigna.
5. Se il dispositivo rivela una condizione anomala, questo interrompe la misurazione e mostra un errore. Vedi la sezione riguardante la descrizione dei simboli del display per il caso specifico.
7. Questo apparecchio per misurare la pressione sanguigna è inteso per un uso destinato ai soli adulti. Consultare un medico prima di utilizzare questo dispositivo con un bambino. Se ne sconsiglia l'uso a bambini non sorvegliati..

Come Fare una Misurazione Corretta

Come Viene Fatta una Misurazione Corretta?

Poiché la pressione sanguigna, al momento della misurazione, può variare in funzione delle condizioni, considerare i punti seguenti per effettuare delle misurazioni più precise.

1. Nel prepararsi a sottoporsi alla misurazione della pressione sanguigna, il soggetto dovrebbe urinare e rimanere possibilmente immobile per 5,10 minuti prima di eseguire la misurazione.

2. La camicia o qualunque altro indumento che possa esercitare una pressione sul braccio dovrebbe essere tolto prima di applicare il bracciale.

3. Uno sforzo fisico, un pasto, una bevanda e una sigaretta prima di effettuare una misurazione possono influenzare i risultati.

4. La pressione sanguigna varia costantemente durante il giorno. La misurazione dovrebbe essere fatta regolarmente ogni giorno alla stessa ora.

5. Non considerare definitivo il risultato di un'unica misurazione. Riportare la registrazione delle varie misurazioni della pressione sanguigna. Numerose letture possono descrivere l'evolversi del quadro clinico.

6. Quando si eseguono ripetute misurazioni, si determina un ristagno di sangue nel braccio con conseguenti ampie variazioni dei valori di misurazione. Per questa ragione, ogni misurazione dovrebbe essere intervallata da un periodo di riposo di circa 5, 10 minuti o dopo aver sollevato il braccio sino a annullare la condizione di congestione.

7. In generale, la pressione sanguigna è bassa in estate (quando è caldo) ed alta in inverno (quando è freddo).

8. Un'emozione può causare un aumento della pressione sanguigna.

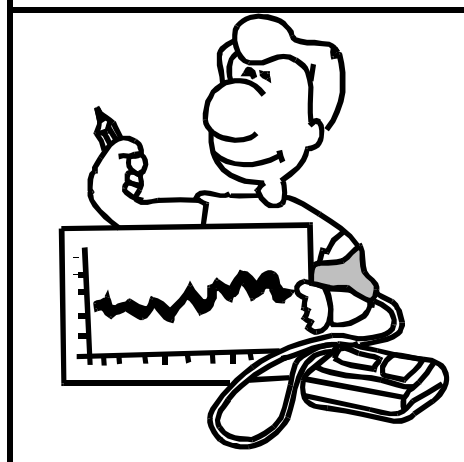
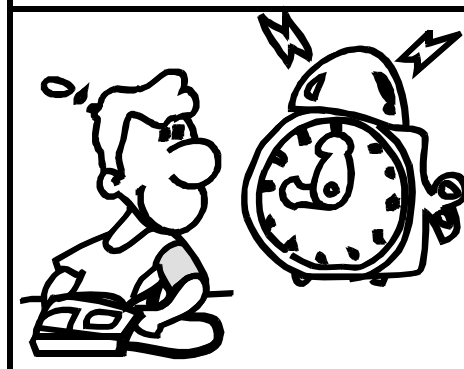
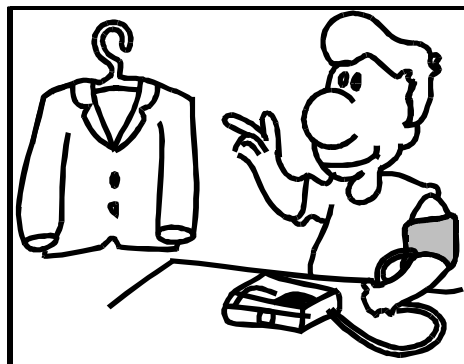

About Pressione Sanguigna

Cosa è la Pressione Sanguigna?

La pressione sanguigna si trova al massimo livello nelle grosse arterie vicino al cuore e si abbassa verso le aree periferiche del sistema circolatorio.

La pressione sanguigna varia con i battiti cardiaci. Quando il cuore si contrae, pompando il sangue in circolo, la pressione nelle arterie è detta sistolica. Quando il cuore si dilata, la pressione del sangue nelle arterie è detta diastolica.

Ipertensione

Una pressione sanguigna arteriosa anormalmente alta, più frequente negli anziani, se non viene controllata, può causare numerosi problemi cardiaci fino all'infarto. E' consigliabile, per evitare che sia troppo elevata, controllare la pressione sanguigna riducendo il consumo del sale, controllando la dieta e praticando attività fisica.

Le persone predisposte all'ipertensione possono evitare il progredire dei disturbi cardiaci mediante un appropriato controllo.

Motivi per i Quali è Opportuno Misurare la Pressione Sanguigna a Casa.

La misurazione della pressione effettuata in ospedale o in clinica può determinare nervosismo facendo alzare artificialmente i valori della pressione sanguigna. Inoltre la pressione sanguigna si modifica per varie condizioni. E quindi una esatta valutazione della condizione del cuore non può essere fatta con una sola misurazione.

Avendo la possibilità di misurare la pressione sanguigna in casa si può determinare in modo preciso la propria pressione sanguigna di base. Questa viene misurata al momento di alzarsi prima di mangiare o bere.

E' possibile eseguire a casa il controllo della propria pressione sanguigna. Annotare regolarmente le misurazioni della vostra pressione con il vostro proprio apparecchio. Se i risultati ottenuti sembrano essere al di fuori dei valori normali sarà opportuno far valutare queste misurazioni da un dottore

Caratteristiche Tecniche

Specifiche del Rendimento

Metodo di misurazione Misurazione oscillometrica

Gamma di misurazione Pressione : 20 - 280 mmHg \pm 4 mmHg
Pulsazione: 40 - 200 battiti/minuto \pm 5%

Batteria 4 x 1.5V (R6P, LR6 o AA)

Bracciale Circonferenza del braccio

Classificazione Tipo BF   0366

Dispositivo, bracciale e tubi sono concepiti per una protezione contro scosse elettriche.

Prova clinica Secondo ANSI/AAMI SP-10 1987

	Deviazione di norma	Errore medio
Pressione sanguigna sistolica	5.43 mmHg	2.24 mmHg
Pressione sanguigna diastolica	5.18 mmHg	1.54 mmHg

Specificazioni Ambientali

Ambiente di servizio +10°C ~ +40°C, meno di 85 %RH

Ambiente per il ripostiglio +20°C ~ +70°C, meno di 85 %RH

Specificazioni Fisiche

Dimensioni 142 (Lungh.) x 131 (Prof.) x 67 (Alt.) mm

Peso Circa 330g senza le batterie



A&D Company, Limited

1-243 Asahi, Kitamoto shi, Saitama 364-8585 JAPAN
Telephone: [81] (048) 953-1111 Fax: [81] (048) 953-1119

A&D INSTRUMENTS LTD.

Unit 24/26 Blacklands Way, Abingdon Business Park, Abingdon, Oxon OX14 1DY United Kingdom
Telephone: [44] (1235) 550420 Fax: [44] (1235) 550485

A&D MERCURY PTY. LTD.

32 Dew Street, Thebarton, South Australia 5031 AUSTRALIA
Telephone: [61] (8) 8352-3033 Fax: [61] (8) 8352-7409