

AND

Digital Blood Pressure Monitor

Model UA-767S-W

Instruction Manual
Original

ENGLISH

使用手冊
翻譯

中文

사용 설명서
번역

한국어

Instruksi Manual
Terjemahan

Bahasa Indonesia

Manual Arahan
Terjemahan

Malay

คู่มือการใช้งาน
แปล

ภาษาไทย

Câm nang hướng dẫn
Bản dịch

Tiếng Việt

សេចក្តីណែនាំ
ច្បាប់បកប្រែ

ភាសាខ្មែរ

Manwal ng Tagubilin
Pagsasalin

Tagalog

1WMPD4004363A

Contents

Dear Customers.....	2
Preliminary Remarks	2
Precautions.....	2
Parts Identification	5
Symbols.....	6
Operation Mode.....	8
Using the Monitor.....	9
Installing / Changing the Batteries	9
Connecting the Air Hose.....	10
Connecting the AC Adapter	10
Selecting the Correct Cuff Size	11
Applying the Arm Cuff.....	11
How to Take Accurate Measurements.....	13
Measurement.....	13
After Measurement.....	13
Measurements	14
Normal Measurement	14
Measurement with the Desired Systolic Pressure.....	15
Notes for Accurate Measurement	15
Recalling the Memory Data.....	16
What Is The IHB/AFib Indicator?	17
What Is The AFib?	17
%IHB/AFib.....	17
Pressure Bar Indicator.....	18
WHO Classification Indicator	18
About Blood Pressure	18
What is Blood Pressure?.....	18
What is Hypertension and How is it Controlled?	19
Why Measure Blood Pressure at Home?	19
WHO Blood Pressure Classification	19
Blood Pressure Variations	19
Troubleshooting	20
Maintenance	20
Technical Data.....	21

Dear Customers

Congratulations on purchasing a state-of-the-art A&D blood pressure monitor. Designed for ease of use and accuracy, this device will facilitate your daily blood pressure regimen.

We recommend that you read through this manual carefully before using the device for the first time.

Preliminary Remarks

- The device is designed for use on adults, not newborns or infants.
- Environment for use. The device is for use to operate by yourself in the home healthcare environment.
- This device is designed to measure blood pressure and pulse rate of people for diagnosis.

Precautions

- Precision components are used in the construction of this device. Extremes in temperature, humidity, direct sunlight, shock or dust should be avoided.
- Clean the device and cuff with a dry, soft cloth or a cloth dampened with water and a neutral detergent. Never use alcohol, benzene, thinner or other harsh chemicals to clean the device or cuff.
- Avoid tightly folding the cuff or storing the hose tightly twisted for long periods, as such treatment may shorten the life of the components.
- Take care to avoid accidental strangulation of babies or infants with the hose and cable.
- Do not twist the air hose during measurement. This may cause injury due to continuous cuff pressure.
- The device and cuff are not water resistant. Prevent rain, sweat and water from soiling the device and cuff.
- Measurements may be distorted if the device is used close to televisions, microwave ovens, cellular telephones, X-ray or other devices with strong electrical fields.
- Wireless communication devices, such as home networking devices, mobile phones, cordless phones and their base stations, walkie-talkies can affect this blood pressure monitor.
Therefore, a minimum distance of 30 cm should be kept from such devices.
- When reusing the device, confirm that the device is clean.
- Used equipment, parts and batteries are not treated as ordinary household waste, and must be disposed of according to the applicable local regulations.

- ❑ When the AC adapter is used, make sure that the AC adapter can be readily removed from the electrical outlet when necessary.
- ❑ Do not modify the device. It may cause accidents or damage to the device.
- ❑ To measure blood pressure, the arm must be squeezed by the cuff hard enough to temporarily stop blood flow through the artery. This may cause pain, numbness or a temporary red mark to the arm. This condition will appear especially when measurement is repeated successively. Any pain, numbness, or red marks will disappear with time.
- ❑ Measuring blood pressure too frequently may cause harm due to blood flow interference. Check that the operation of the device does not result in prolonged impairment of blood circulation, when using the device repeatedly.
- ❑ If you have had a mastectomy, please consult a doctor before using the device.
- ❑ Do not let children use the device by themselves and do not use the device in a place within the reach of infants. It may cause accidents or damage.
- ❑ There are small parts that may cause a choking hazard if swallowed by mistake by infants.
- ❑ Unplug the AC adapter when not in use during the measurement.
- ❑ Use of accessories not detailed in this manual may compromise safety.
- ❑ Should the battery short-circuit, it may become hot and potentially cause burns.
- ❑ Allow the device to adapt to the surrounding environment before use (about one hour).
- ❑ Clinical testing has not been conducted on newborn infants and pregnant woman. Do not use on newborn infants or pregnant woman.
- ❑ Do not touch the batteries, the DC jack, and the patient at the same time. That may result in electrical shock.
- ❑ Do not inflate without wrapping the cuff around the upper arm.

Contraindications

The following are precautions for proper use of the device.

- ❑ Do not apply the cuff on an arm with another medical electrical equipment attached. The equipment may not function properly.
- ❑ People who have a severe circulatory deficit in the arm must consult a doctor before using the device, to avoid medical problems.
- ❑ Do not self-diagnose the measurement results and start treatment by yourself. Always consult your doctor for evaluation of the results and treatment.
- ❑ Do not apply the cuff on an arm with an unhealed wound.
- ❑ Do not apply the cuff on an arm receiving an intravenous drip or blood transfusion. It may cause injury or accidents.
- ❑ Do not use the device where flammable gases such as anesthetic gases are present. It may cause an explosion.

- Do not use the device in highly concentrated oxygen environments, such as a high-pressure oxygen chamber or an oxygen tent. It may cause a fire or explosion.

Parts Identification

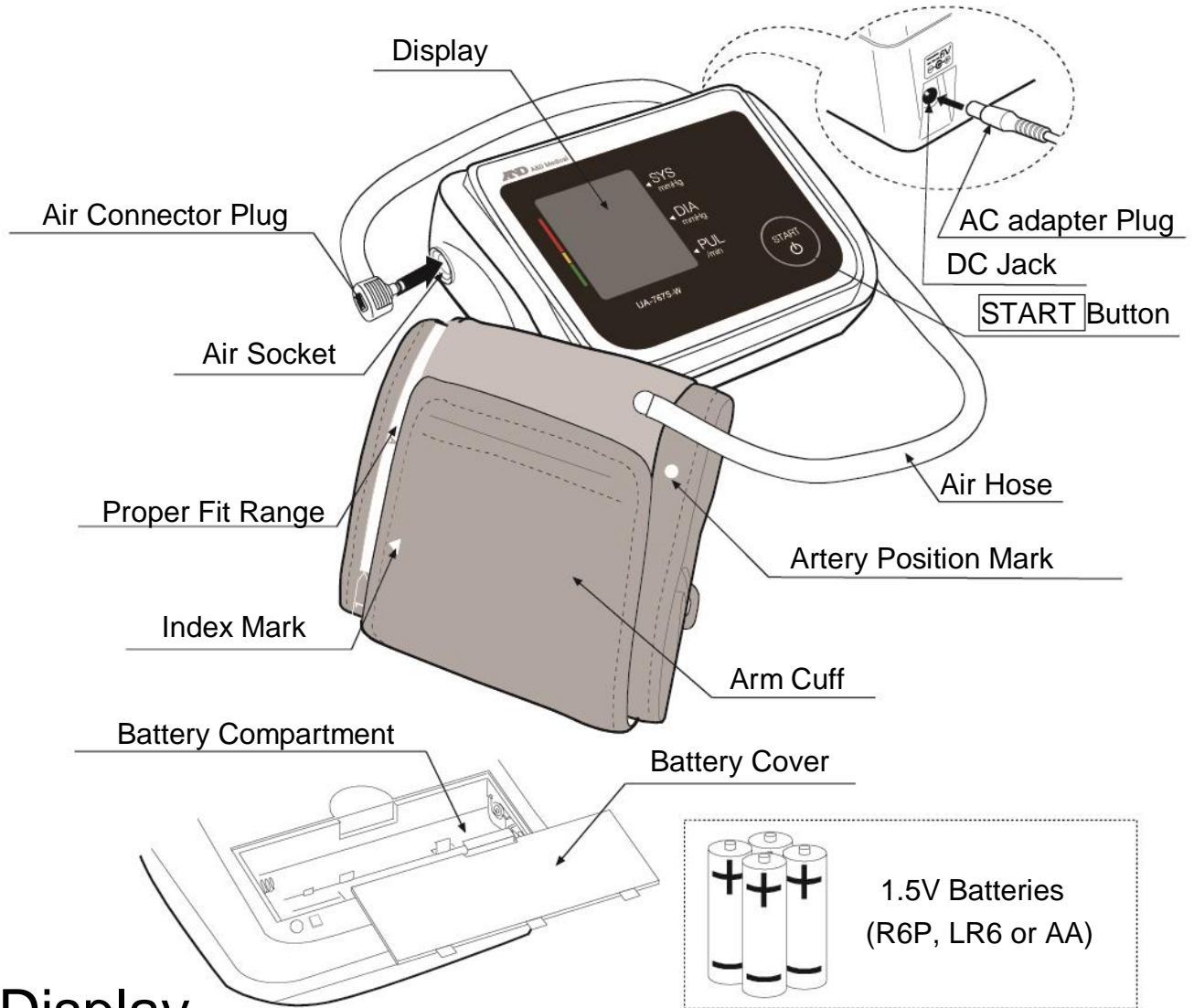



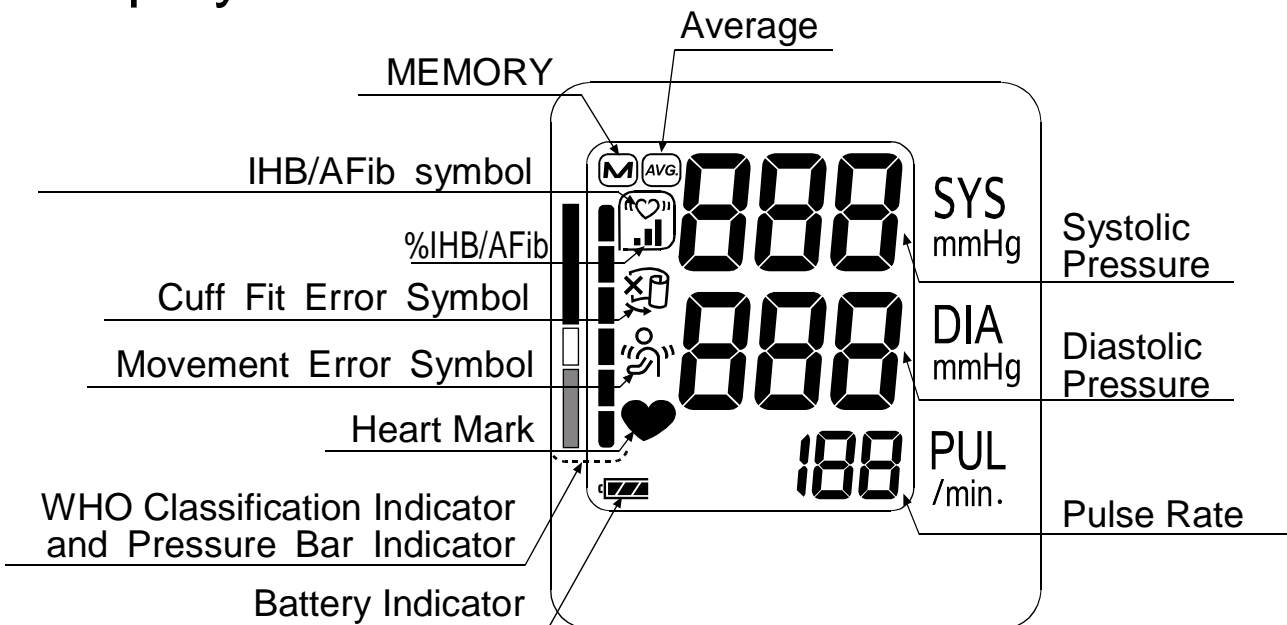



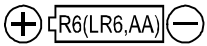

Display





Symbols







Symbols that are printed on the device case

Symbols	Function / Meaning
	Standby and Turn the device on.
SYS	Systolic blood pressure in mmHg
DIA	Diastolic blood pressure in mmHg
PUL	Pulse per minute
	Battery installation guide
	Direct current
	Type BF: Cuff is designed to provide special protection against electrical shocks.
	Manufacturer
2020 	Date of manufacture
IP	International protection symbol
	Used equipment, parts and batteries are not treated as ordinary household waste, and must be disposed of according to the applicable local regulations.
SN	Serial number
	Refer to instruction manual/booklet
	Polarity of DC jack
	Keep dry

Symbols that appear on the display

Symbols	Function / Meaning	Recommended Action
	Appears while measurement is in progress. It blinks when the pulse is detected.	Measurement is in progress. Remain as still as possible.
	IHB/AFib symbol Appears when an irregular heartbeat is detected. It may light when a very slight vibration like shivering or shaking is detected.	_____
	Appears when a body or arm movement is detected.	The reading may yield an incorrect value. Try the measurement again. Remain still during measurement.

Symbols

Symbols	Function / Meaning	Recommended Action
	Appears during measurement when the cuff is attached loosely	The reading may yield an incorrect value. Apply the cuff correctly, and try the measurement again.
	Detected rate of IHB/AFib in memory $\%IHB/AFib = \left[\frac{\text{Number of detected IHB/AFibs in memory}}{\text{Total number}} \right] \times 100 [\%]$	_____
	Previous measurements stored in MEMORY.	_____
	Average data	_____
	FULL BATTERY The battery power indicator during measurement.	_____
	LOW BATTERY The battery is low when it blinks.	Replace all batteries with new ones when the mark blinks.
<i>Err</i>	Unstable blood pressure due to movement during measurement.	Try the measurement again. Remain very still during measurement.
	The systolic and diastolic values are within 10 mmHg of each other. The pressure value did not increase during the inflation.	Apply the cuff correctly, and try the measurement again.
<i>Err</i> <i>CUF</i>	The cuff is not applied correctly.	
<i>E</i>	PUL DISPLAY ERROR The pulse is not detected correctly.	
<i>Err</i> <i>E</i>	Blood pressure monitor internal error	Remove the batteries and press the START button, and then install the batteries again. If the error still appears, contact the dealer.
<i>Err</i> <i>g</i>		

Operation Mode

1. Normal Measurement

Press the **START** button. Blood pressure is measured and the data is stored in memory. This device can store the last 60 measurements in memory.

2. Recalling the Data

When nothing is displayed, press and hold the **START** button.

Release the button when displaying the average data.

The data number and stored data are automatically displayed in order from the last measurement.

For details on recalling the data, Refer to "Recalling the Memory Data".

In standby,
press and hold the



button →

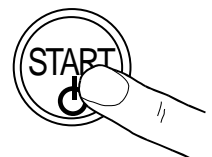
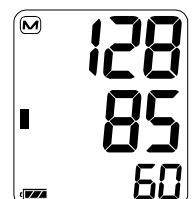
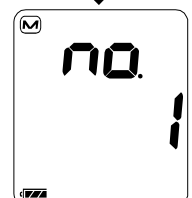
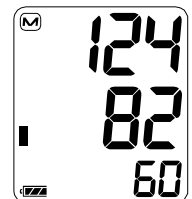
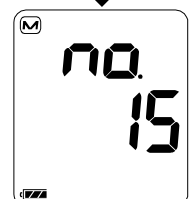
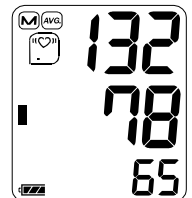

3. Deleting all Data Stored in Memory

When turning off the device, press and hold the **START** button until the "CLR no" is displayed.

Select "CLR YES" to clear data.

Data is cleared when the **M** mark blinks.

The device turns off automatically.

4. Measurement with the Desired Systolic Pressure

Refer to page 15 for measurement with the desired systolic pressure.



Using the Monitor

Installing / Changing the Batteries

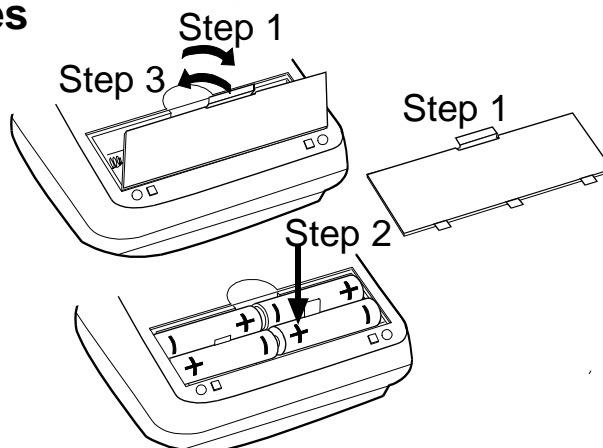
1. Remove the battery cover.
2. Remove the used batteries and insert new batteries into the battery compartment as shown, taking care that the polarities (+ and -) are correct.
Use only R6P, LR6 or AA batteries.
3. Attach the battery cover.



CAUTION

- ❑ Insert the batteries as shown in the battery compartment. If installed incorrectly, the device will not work.
- ❑ When  (LOW BATTERY mark) blinks on the display, replace all batteries with new ones. Do not mix old and new batteries. It may shorten the battery life, or cause the device to malfunction.
Replace the batteries two seconds or more after the device turns off.
If  (LOW BATTERY mark) appears even after the batteries are replaced, make a blood pressure measurement. The device may then recognize the new batteries.
- ❑  (LOW BATTERY mark) does not appear when the batteries are drained.
- ❑ The battery life varies with the ambient temperature and may be shorter at low temperatures. Generally, four new LR6 batteries will last approximately for one year when used twice for measurement each day.
- ❑ Use the specified batteries only. The batteries provided with the device are for testing monitor performance and may have a limited life.
- ❑ Remove the batteries if the device is not to be used for a long time. The batteries may leak and cause a malfunction.

Using the Monitor

Connecting the Air Hose

Insert the air connector plug into the air socket firmly.

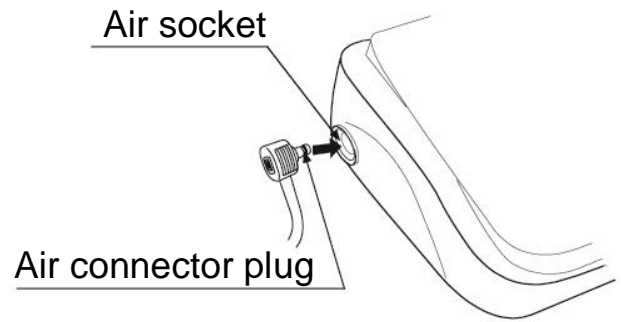

Connecting the AC Adapter

Insert the AC adapter plug into the DC jack.

Next, connect the AC adapter to an electrical outlet.

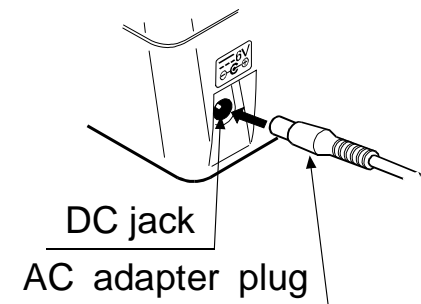

- Use the specified AC adapter. (Refer to page 21.)
- When disconnecting the AC adapter from the electrical outlet, grasp and pull the AC adapter body out of the outlet.
- When disconnecting the AC adapter plug from the blood pressure monitor, grasp and pull the AC adapter plug out of the monitor.

Using the Monitor

Selecting the Correct Cuff Size

Using the correct cuff size is important for an accurate reading. If the cuff is not the proper size, the reading may yield an incorrect blood pressure value.

- ❑ The arm size is printed on each cuff.
- ❑ The index ▲ and proper fit range, on the cuff, tell you if you are applying the correct cuff. (Refer to "Symbols that are printed on the cuff" on the next page)
- ❑ If the index ▲ points outside of the range, contact your local dealer to purchase a replacement cuff.
- ❑ The arm cuff is a consumable. If it becomes worn, purchase a new one.

Arm Size	Recommended Cuff Size	Catalog Number
31 cm to 45 cm	Large Adult Cuff	CUF-D-LA-ISO
22 cm to 42 cm	Wide Range Cuff	CUF-I-ISO
23 cm to 37 cm	Semi Large Cuff	CUF-D-MA-ISO
22 cm to 32 cm	Adult Cuff	CUF-F-A-ISO

Arm size: The circumference at the biceps.

Note: The UA-767S-W is not designed for using a small cuff.

Applying the Arm Cuff

1. Wrap the cuff around the upper arm, about 1 - 2 cm above the inside of the elbow, as shown. Place the cuff directly against the skin, as clothing may cause a faint pulse, and result in a measurement error.
2. Constriction of the upper arm, caused by tightly rolling up a shirtsleeve, may prevent accurate readings.
3. Confirm that the index ▲ points within the proper fit range.

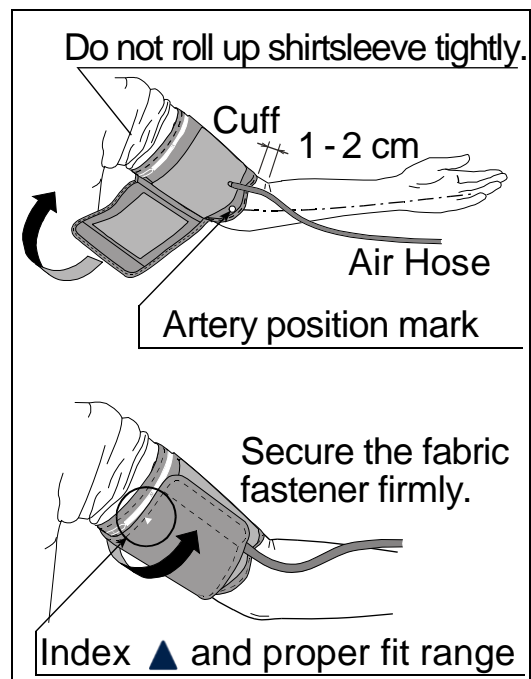

Using the Monitor

Symbols that are printed on the cuff

Symbols	Function / Meaning	Recommended Action
●	Artery Position Mark	Set the ● mark on the artery of the upper arm or in line with the ring finger on the inside of the arm.
▲	Index	_____
REF	Catalog number	_____
L	Proper fit range for the large adult cuff. It's printed on the large adult cuff.	_____
W	Proper fit range for the wide range cuff. It's printed on the wide range cuff.	_____
M	Proper fit range for the semi large cuff. It's printed on the semi large cuff.	_____
A	Proper fit range for the adult cuff. It's printed on the adult cuff.	_____
M	Under range printed on the large adult cuff.	Use the semi large cuff instead of the large adult cuff.
S	Under range printed on the adult cuff/semi large cuff/wide range cuff.	_____
L	Over range printed on the adult cuff/semi large cuff/wide range cuff.	Use the large adult cuff instead of the adult cuff /semi large cuff /wide range cuff.
LOT	Lot number	_____
Factory icon	Manufacture	_____
MD	Medical Device	_____

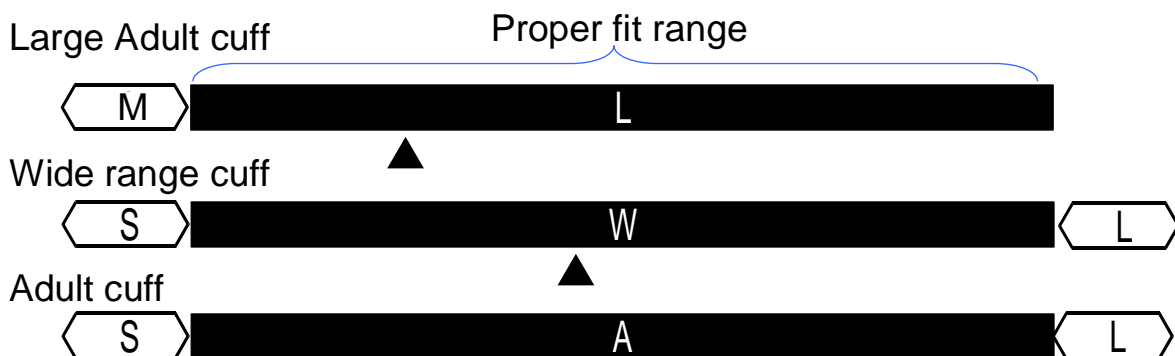

Semi Large cuff



Using the Monitor

How to Take Accurate Measurements

For the most accurate blood pressure measurement:

- Sit comfortably on a chair. Rest your arm on the table. Do not cross your legs. Keep your feet flat on the floor and straighten your back.
- Relax for about five to ten minutes before measurement.
- Place the center of the cuff at the same level as your heart.
- Remain still and keep quiet during measurement.
- Do not measure right after physical exercise or a bath. Rest for twenty or thirty minutes before taking the measurement.
- Try to measure your blood pressure at the same time every day.

Measurement

During measurement, it is normal for the cuff to feel very tight. (Do not be alarmed).

After Measurement

After measurement, press the START button to turn the device off. Remove the cuff and record your data.

Note: The device has an automatic power shut-off function, which turns the device off approximately one minute after measurement. Allow at least three minutes between measurements on the same person.

Measurements

Before measurement, refer to “Notes for Accurate Measurement” on the next page.

Normal Measurement

1. Place the cuff on the arm (preferably the left arm).
Sit quietly during measurement.

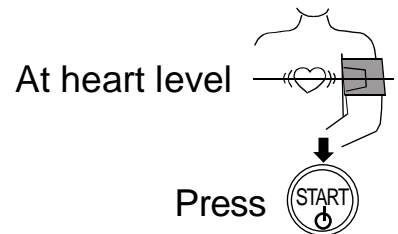

2. Press the **START** button.
All of the display segments are displayed.
Zero (0) is displayed blinking briefly.
The display changes, as indicated in the figure at the right, as the measurement begins. The cuff starts to inflate. It is normal for the cuff to feel very tight. A pressure bar indicator is displayed, on the left edge of the display, during the inflation.

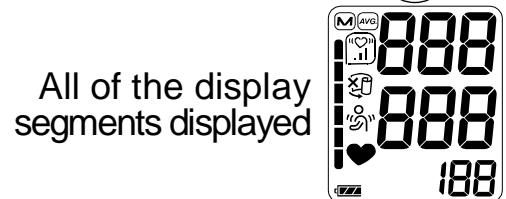

Note: If you wish to stop inflation at any time, press the **START** button again.

Zero display
Starts inflation

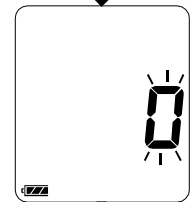

3. When inflation is complete, deflation starts automatically and ♥ (heart mark) blinks, indicating that the measurement is in progress. Once the pulse is detected, the mark blinks with each pulse beat.

Pressurizing



Note: If an appropriate pressure is not obtained, the device starts to inflate again automatically.

To avoid re-inflation, refer to “Measurement with the Desired Systolic Pressure” on the next page.



Measurement
in progress



4. When the measurement is complete, the systolic and diastolic pressure readings and pulse rate are displayed.
The cuff exhausts the remaining air and deflates completely.

Systolic pressure
Diastolic pressure
WHO classification
Pulse rate

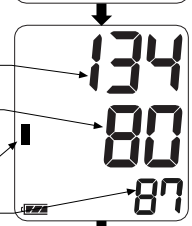

5. Press the **START** button to turn the device off.
After one minute of non-operation, the device will turn off automatically.

Exhausts remaining
air automatically

Note: Allow at least three minutes between measurements on the same person.

Measurements

Measurement with the Desired Systolic Pressure

The UA-767S-W is designed to detect the pulse and to inflate the cuff to a systolic pressure level automatically.

Use this method when re-inflation occurs repeatedly or when the results are not displayed even if the pressure decreases to 20 mmHg or less.

1. Place the cuff on the arm at heart level (preferably the left arm).
2. Press the **START** button.
3. When the zero blinks, press and hold the **START** button until a number about 30 to 40 mmHg higher than your expected systolic pressure appears.
4. When the desired number is reached, release the **START** button to start measurement. Continue to measure your blood pressure as described on the previous page.

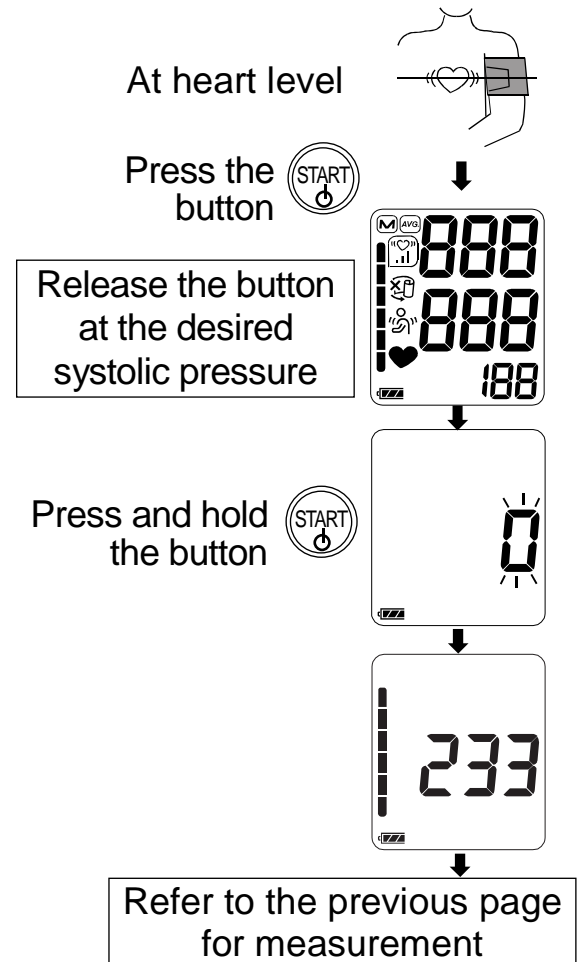

Notes for Accurate Measurement

- ❑ Sit down in a comfortable position. Place your arm on a table with your palm facing upward and the cuff at the same level as your heart.
- ❑ Relax for about five to ten minutes before taking a measurement. If you are excited or depressed by emotional stress, the measurement will reflect this stress as a higher (or lower) than normal blood pressure reading and the pulse reading will usually be faster than normal.
- ❑ An individual's blood pressure varies constantly, depending on what you are doing and what you have eaten. What you drink can have a very strong and rapid effect on your blood pressure.
- ❑ This device bases its measurements on the heartbeat. If you have a very weak or irregular heartbeat, the device may have difficulty determining your blood pressure.
- ❑ Should the device detect a condition that is abnormal, it will stop the measurement and display an error symbol. Refer to page 7 for the description of symbols.

- This device is intended for use by adults. Consult with your physician before using this device on a child. A child should not use this device unattended.
- The automatic blood pressure monitor's performance may be affected by excessive temperature or humidity, or altitude.

Recalling the Memory Data

Note: This device stores the last 60 measurements in memory.

1. When nothing is displayed, press and hold the **START** button to recall the stored data.
2. Release the button when displaying the average data.
3. The data number and stored data are automatically displayed in order from the last measurement.
4. The display will turn off automatically after all data is displayed.

Press and hold  button

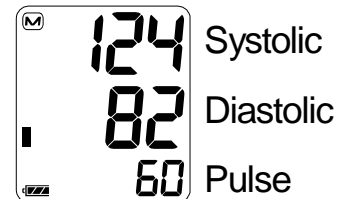
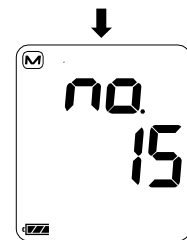
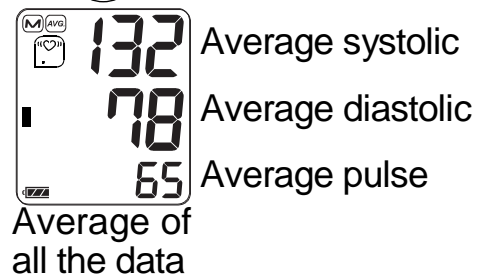

↓

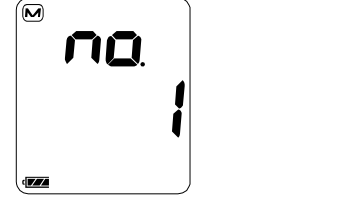
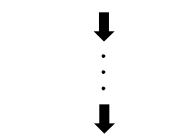

Note: If you press the **START** button while recalling data, the device turns off.

What Is The IHB/AFib Indicator?

When the monitor detects an irregular rhythm during the measurements, the IHB/AFib indicator will appear on the display with the measurement values.

Note: We recommend contacting your physician if you see this «♥» IHB/AFib indicator frequently.

What Is The AFib?

The heart contracts due to electrical signals occurring in heart and sends blood through the body. Atrial fibrillation (AFib) occurs when the electrical signal in the atrium becomes confused and leads to disturbances in the pulse interval. AFib can cause blood to stagnate in the heart, which can easily create clots of blood, a cause of stroke and heart attack.

%IHB/AFib

%IHB/AFib is displayed as frequency of IHB/AFib detected.

IHB/AFib can detect not only noises such as physical movement but also an irregular heartbeat. Therefore, we recommend contacting your physician if %IHB/AFib level is high.

$$\%IHB/AFib = \frac{\left[\begin{array}{c} \text{Number of detected} \\ \text{IHB/AFibs in memory} \end{array} \right]}{\left[\begin{array}{c} \text{Total number} \end{array} \right]} \times 100 [\%]$$

Display of %IHB/AFib: %IHB/AFib is displayed when displaying average values. (Refer to "2. Recalling the Data" in "Operation Mode")

%IHB/AFib is not displayed when the memory number is six or less.

Average value display

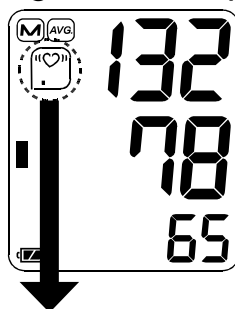

Level 0 %IHB/AFib=0	Level 1 %IHB/AFib=1 - 9	Level 2 %IHB/AFib=10 - 24	Level 3 %IHB/AFib=25 - 100
Not displayed	«♥» ■	«♥» ■ ■	«♥» ■ ■ ■

Pressure Bar Indicator

The indicator monitors the progress of pressure during measurement.

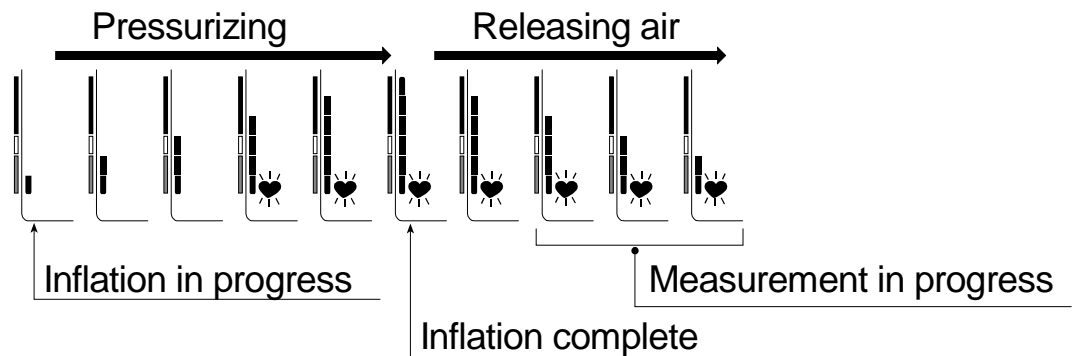

WHO Classification Indicator

Each segment of the bar indicator corresponds to the WHO blood pressure classification described on the next page.

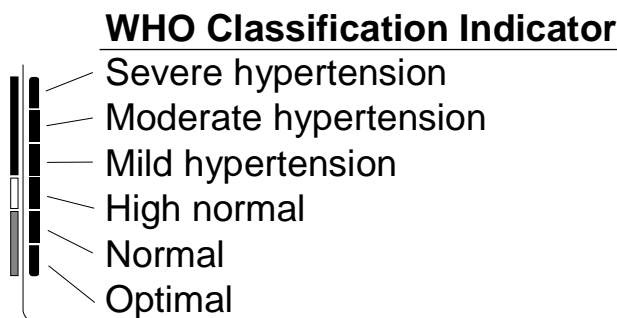

- : The indicator displays a segment, based on the current data, corresponding to the WHO classification.

Example:

The examples show digital blood pressure monitors with the following readings and corresponding WHO classifications:

- 174/102/87: Moderate hypertension
- 147/98/87: Mild hypertension
- 134/87/87: High normal

About Blood Pressure

What is Blood Pressure?

Blood pressure is the force exerted by blood against the walls of the arteries. Systolic pressure occurs when the heart contracts. Diastolic pressure occurs when the heart expands. Blood pressure is measured in millimeters of mercury (mmHg). One's natural blood pressure is represented by the fundamental pressure, which is measured first thing in the morning while one is still at rest and before eating.

What is Hypertension and How is it Controlled?

Hypertension, an abnormally high arterial blood pressure, if left unattended, can cause many health problems including stroke and heart attack. Hypertension can be controlled by altering lifestyle, avoiding stress, and with medication under a doctor's supervision.

To prevent hypertension or keep it under control:

- Do not smoke
- Exercise regularly
- Reduce salt and fat intake
- Have regular physical checkups
- Maintain proper weight

Why Measure Blood Pressure at Home?

Blood pressure measured at a clinic or doctor's office may cause apprehension and can produce an elevated reading, 25 to 30 mmHg higher than that measured at home. Home measurement reduces the effects of outside influences on blood pressure readings, supplements the doctor's readings and provides a more accurate, complete blood pressure history.

WHO Blood Pressure Classification

Standards to assess high blood pressure, without regard to age, have been established by the World Health Organization (WHO), as shown in the chart.

Reference Material: Journal of Hypertension 1999, Vol 17 No.2

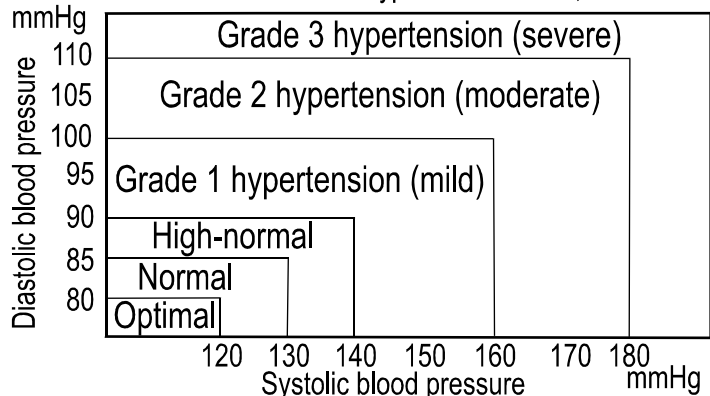

Blood Pressure Variations

An individual's blood pressure varies greatly on a daily and seasonal basis. It may vary by 30 to 50 mmHg due to various conditions during the day. In hypertensive individuals, variations are even more pronounced. Normally, the blood pressure rises while at work or play and falls to its lowest levels during sleep. So, do not be overly concerned by the results of one measurement.

Take measurements at the same time every day using the procedure described in this manual to get to know your normal blood pressure. Regular readings give a more comprehensive blood pressure history. Be sure to note the date and time when recording your blood pressure. Consult your doctor to interpret your blood pressure data.

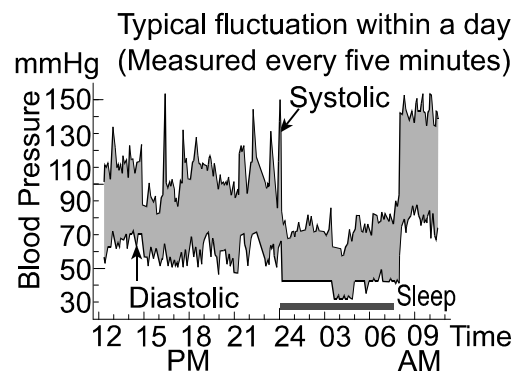

Troubleshooting

Problem	Possible Reason	Recommended Action
Nothing appears on the display, even when the device is turned on.	Batteries are drained.	Replace all batteries with new ones.
	Battery terminals are not in the correct position.	Reinstall the batteries with negative and positive terminals matching those indicated on the battery compartment.
The cuff does not inflate.	Battery voltage is too low.  (LOW BATTERY mark) blinks. If the batteries are drained completely, the mark does not appear.	Replace all batteries with new ones.
The device does not measure. Readings are too high or too low.	The cuff is not applied properly.	Apply the cuff correctly.
	You moved your arm or body during measurement.	Make sure you remain very still and quiet during measurement.
	The cuff position is not correct.	Sit comfortably and still. Place your arm on a table with your palm facing upward and the cuff at the same level as your heart.
	_____	If you have a very weak or irregular heartbeat, the device may have difficulty in determining your blood pressure.
Other	The value is different from that measured at a clinic or doctor's office.	Refer to "Why Measure Blood Pressure at Home?".
	_____	Remove the batteries. Place them back properly and try the measurement again.

Note: If the actions described above do not solve the problem, contact the dealer. Do not attempt to open or repair this product, as any attempt to do so will make your warranty invalid.

Maintenance

Do not open the device. It uses delicate electrical components and an intricate air unit that could be damaged. If you cannot fix the problem using the troubleshooting instructions, contact the authorized dealer in your area or our customer service department. The A&D customer service will provide technical information, spare parts and units to authorized dealers.

The device was designed and manufactured for a long service life.

However it is generally recommended to have the device inspected every 2 years, to ensure proper functioning and accuracy. Please contact the authorized dealer in your area or A&D for maintenance.

Technical Data

Type	UA-767S-W
Measurement method	Oscillometric measurement
Measurement range	Pressure: 0 - 299 mmHg Systolic pressure: 60 - 279 mmHg Diastolic pressure: 40 - 200 mmHg Pulse: 40 - 180 beats / minute
Measurement accuracy	Pressure: ± 3 mmHg Pulse: $\pm 5\%$
Rating range	DC 6V 3W
Power supply	4 x 1.5V batteries (R6P, LR6 or AA) or AC adapter (TB-233C INPUT: AC 100 – 240V 50 / 60 Hz 0.15A)) (Not included)
Number of measurements	Approx. 700 times LR6 (alkaline batteries) Approx. 200 times R6P (manganese batteries) With pressure value 180 mmHg, room temperature 23 °C.
Classification	Internally powered ME equipment (Supplied by batteries) / Class II (Supplied by adapter) Continuous operation mode
Clinical test	According to ISO81060-2 : 2013 In the clinical validation study, K5 was used on 85 subjects for determination of diastolic blood pressure.
EMD	IEC 60601-1-2: 2014
Memory	Last 60 measurements
Operating conditions	+10 to +40 °C / 15 to 85%RH / 800 to 1060 hPa
Transport / Storage conditions	-20 to +60 °C / 10 to 95%RH / 700 to 1060 hPa
Dimensions	Approx. 140 [W] x 60 [H] x 105 [D] mm
Weight	Approx. 245 g, excluding the batteries
Ingress protection	Device: IP20
Applied part	Cuff Type BF 
Useful life	Device: 5 years (when used six times a day) Cuff: 2 years (when used six times a day) AC adapter: 5 years (when used six times a day)

Accessory AC adapter







The adapter is to connect the device to a power source at home. Please contact your local A&D dealer for purchasing. The AC adapter is required to be inspected or replaced periodically.

TB-233C

Please contact your local A&D dealer for purchasing.

The AC adapter is required to be inspected or replaced periodically.

Symbols that are printed on the AC adapter

Symbols	Function / Meaning
	For indoor use only
	Class II device
	Thermal fuse
	Fuse
	EC directive device label
	EAC certification device label
	Polarity of AC adapter plug

Accessories sold separately

Cuff	Catalog Number	Cuff Size	Arm Size
	CUF-D-LA-ISO	Large Adult cuff	31 cm to 45 cm
	CUF-I-ISO	Wide range cuff	22 cm to 42 cm
	CUF-D-MA-ISO	Semi Large cuff	23 cm to 37cm
	CUF-F-A-ISO	Adult cuff	22 cm to 32 cm

Arm size: The circumference at the biceps.

AC adapter

Catalog Number	Plug (Outlet type)
TB-233C	Type C

Note: Specifications are subject to change without prior notice.

IP classification is the degrees of protection provided by enclosures in accordance with IEC 60529. This device is protected against solid foreign objects of 12 mm diameter and greater such as a fingers. This device is not protected against water.

目錄

親愛的顧客.....	3
使用前注意事項	3
用前須知.....	3
零件說明.....	5
符號	6
符號	7
操作模式.....	8
1.正常測量	8
2.查閱數據	8
3.刪除所有已儲存的資料	8
4.以合理的收縮壓測量	8
使用血壓計.....	9
安裝/更換電池	9
使用血壓計.....	10
連接充氣軟管.....	10
連接交流電轉接器	10
使用血壓計.....	11
選擇合適的袖帶 尺寸.....	11
套上手臂袖帶.....	11
使用血壓計.....	12
使用血壓計.....	13
如何進行精確測量	13
測量	13
測量後	13
測量	14
正常測量	14
測量	15
以合理的收縮壓測量	15
正確測量的注意事項	15
重新調用記憶體資料	16
什麼是心律不整/心房顫動 (IHB/AFib) 指示燈?	17
什麼是心房顫動 (AFib)?	17
%心律不整/心房顫動 (IHB/AFib)	17
血壓柱指示燈	18

WHO 分類指示燈.....	18
關於血壓.....	19
什麼是血壓？.....	19
什麼是高血壓及如何控制？.....	19
為什麼在家測量血壓？.....	19
WHO 血壓分類.....	19
血壓變化.....	19
疑難排解.....	20
維護保養.....	21
技術資料.....	21

親愛的顧客

多謝選購 A&D 高科技電子血壓計，這款血壓計是目前市場上最先進的血壓計之一。本裝置準確且便於使用，能協助您每日監控血壓。
建議您在首次使用血壓計之前仔細閱讀本手冊。

使用前注意事項

- 本血壓計僅適用於成年人，請勿用於新生兒或嬰幼兒。
- 使用環境：本血壓計適合在家庭照護環境下自行使用。
- 本血壓計適用於測量血壓和脈率，以作診斷之用。

用前須知

- 本血壓計採用精密部件製造。請勿曝露於極端溫度、高濕、陽光直射、震盪或多塵環境下。
- 清潔血壓計及袖帶時，請使用乾軟布或蘸水及中性洗滌劑的布。請勿使用酒精、苯、稀釋劑或其他刺激性化學品清潔血壓計及袖帶。
- 請避免長期間過度用力折疊袖帶或在軟管緊緊彎曲狀態下存放裝置，否則可能損壞相關部件。
- 使用軟管及連接綫時請務必當心，以免發生意外勒殺嬰兒或幼兒事故。
- 測量過程中請勿扭擰充氣軟管，否則可能因為持續的袖帶壓力造成傷害。
- 本血壓計及袖帶不防水，因此應避免淋雨、沾汗及沾水。
- 若測量時靠近其他能發射強力電子場的裝置如電視機、微波爐、手提電話、X光等，測量數據或會出錯。
- 家庭網絡裝置、流動電話、無線電話及其基座主機以及對講機等無線通訊裝置，可能會影響本血壓計。
因此，本產品應該與這些裝置保持至少0.3公尺的距離。
- 再次使用血壓計時，請確認血壓計是乾淨的。
- 使用過的裝置、零件及電池不能作為一般家庭廢物處理。你應按照適當法律處理。
- 使用交流電轉接器時，請確保交流電轉接器可在必要時隨時從電源插座上拔下。
- 請勿改裝血壓計，否則可能造成意外或損壞血壓計。
- 測量血壓時，袖帶必須在手臂上束緊，以使動脈血流暫時停止。這可能會造成手臂疼痛、麻木或出現暫時性紅印。尤其是在連續測量時會發生這種情況。疼痛、麻痺或紅印，都會在一段時間後消失。

- 過於頻繁測量血壓可能會因為血流干擾而造成傷害。如需多次使用裝置，請留意裝置操作時間是否過長以免妨礙血液循環。
- 如果您曾接受乳房切除術，請在使用前諮詢醫生。
- 請勿讓兒童自行使用血壓計，亦不要在幼兒接觸得到的地方使用血壓計，否則可能造成意外或損壞血壓計。
- 內含小零件，如被幼兒誤食，可能會導致窒息。
- 測量時若無需使用交流電轉接器，請拔除該插頭。
- 使用非本手冊所載的附件，可能會影響安全。
- 如果電池短路，可能會發熱，並有可能造成灼傷。
- 使用前（約 1 小時）先讓血壓計適應周圍的環境。
- 尚未對新生兒及孕婦進行臨床測試。請勿對新生兒或孕婦使用。
- 請勿同時觸碰電池、直流插座和使用者，否則可能會導致觸電。
- 袖帶未綁於上臂前請勿充氣。

禁忌

以下是正確使用血壓計的注意事項。

- 手臂上還有其他醫療電子器材時請勿再纏上袖帶。否則設備可能無法正常工作。
- 手臂血液迴圈不良的人士，必須在使用血壓計之前諮詢醫生，以免引起醫療問題。
- 請勿自行判斷測量結果並自行決定療程。請務必向醫生諮詢結果評估及治療。
- 請勿將袖帶套在傷口未癒合的手臂上。
- 請勿將袖帶套在接受靜脈滴注或輸血的手臂上。否則可能會造成傷害或意外。
- 請勿在有易燃氣體（如麻醉氣體）的地方使用血壓計，否則可能會導致爆炸。
- 請勿在高濃度氧氣環境（如高壓氧氣艙或氧氣帳）中使用血壓計，否則可能會引起火災或爆炸。

零件說明



顯示屏

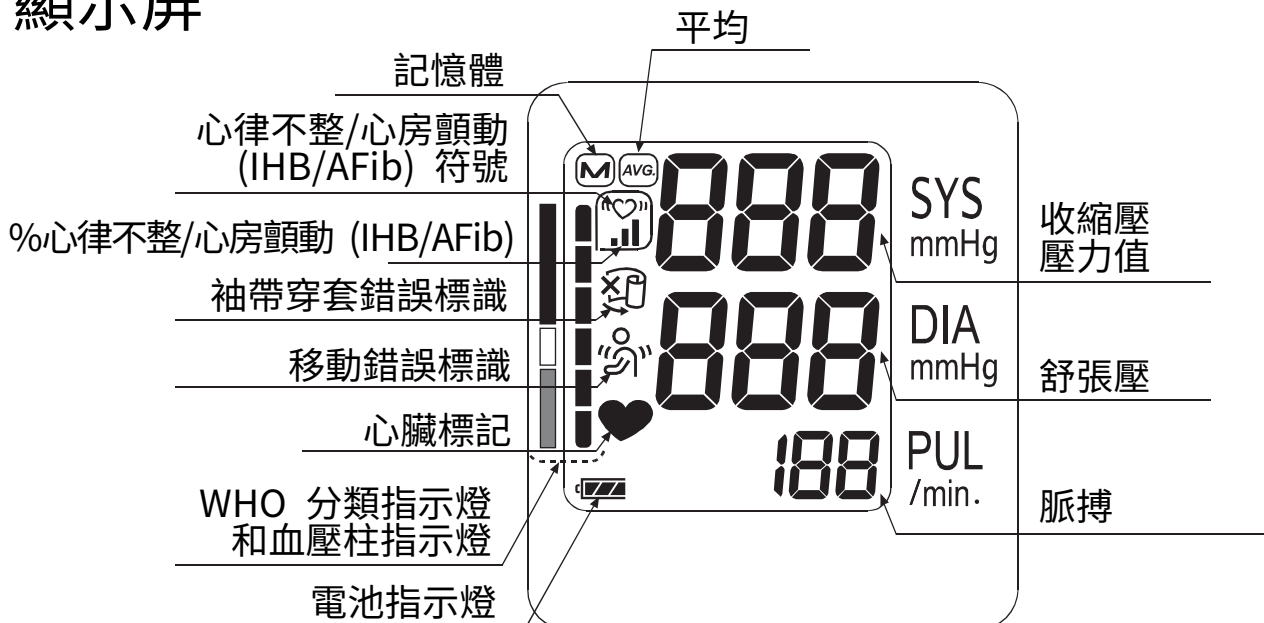



符號







印於裝置外殼的符號

符號	功能/含義
	待機和開啟血壓計。
SYS	收縮壓以 mmHg 表示
DIA	舒張壓以 mmHg 表示
PUL	脈搏每分鐘速率
	電池安裝指示
	直流電
	BF 型：袖帶為防觸電設計。
	生產商
2020 	生產日期
IP	國際保護標識
	使用過的裝置、零件及電池不能作為一般家庭廢物處理。你應按照適當法律處理。
SN	序號
	參閱使用手冊/小冊子
	直流插座極性
	保持乾燥

顯示屏上顯示的符號

符號	功能/含義	建議操作
	在測量中時顯示。偵測到脈搏時閃爍。	測量正在進行中。請盡量保持不動。
	心律不整/心房顫動 (IHB/AFib) 符號 偵測到心律不整時顯示。 偵測到輕微顫動如顫抖或震動時，燈則亮起。	——
	偵測到身體或手臂移動時會出現。	可能會得到不正確的值讀數。嘗試重新測量。測量時保持不動。

符號

符號	功能/含義	建議操作
	測量期間袖帶佩戴鬆弛時出現。	可能會得到不正確的值讀數。 正確套上袖帶並再次測量。
	記憶體內偵測到的心律不整/心房顫動 (IHB/AFib) 頻率 $\% \text{心律不整/心房顫動 (IHB/AFib)} = \frac{\left(\begin{array}{l} \text{記憶體內偵測到心} \\ \text{律不整/心房顫動} \\ \text{(IHB/AFib) 的次數} \end{array} \right)}{\text{總次數}} \times 100[\%]$	————
	儲存在記憶體中的過往測量值。	————
	平均值	————
	電量充足 測量過程中的電量指示燈。	————
	電量低 電池電量不足時電量指示燈會閃爍。	標記閃爍時將所有電池更換為新電池。
<i>Err</i>	若測量期間移動身體將導致血壓值不穩定。	嘗試重新測量。 測量時保持不動。
	收縮壓和舒張壓均在 10 mmHg 內時顯示。 充氣過程中，壓力值不增加時顯示。	
<i>Err CUF</i>	袖帶未正確套上。	正確套上袖帶並再次測量。
<i>E</i>	脈搏顯示錯誤 脈搏不能正確測到時。	
<i>Err E</i>	血壓計內部錯誤	取出電池並按下 START (開始) 按鈕，然後再次裝入電池。如仍出現錯誤，請聯絡經銷商。
<i>Err g</i>		

操作模式

1. 正常測量

按下 **START** (開始) 按鈕量度所得之血壓資料儲存在記憶體內。本裝置可儲存最近的 60 次測量。

2. 查閱數據

沒有任何顯示時，長按住 **START** (開始) 按鈕，以重新調用儲存資料。

直至顯示平均值時，鬆開按鈕。

資料編號和儲存資料自動按順序從上次測量值開始顯示。

如需瞭解更多關於如何查閱數據，請參閱「查閱數據」。

3. 刪除所有已儲存的資料

關閉血壓計後，長按住 **START** (開始) 按鈕，直到顯示「[M] no」為止。選擇「[Lr YES]」以清除資料。

當 **M** 標記閃爍時，即表示資料已被清除。血壓計會自動關閉。

4. 以合理的收縮壓測量

(有關如何以預期收縮壓測量，請參閱第15頁。)

待機時，按住



按鈕 →

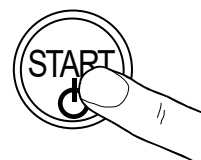
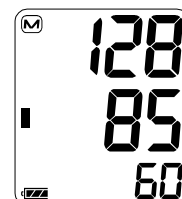
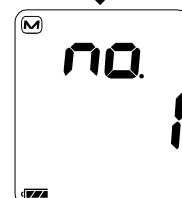
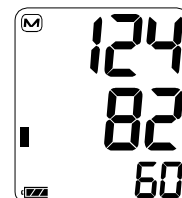
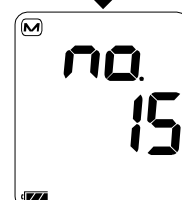
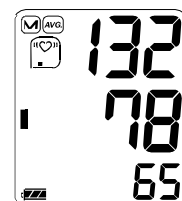



使用血壓計

安裝/更換電池

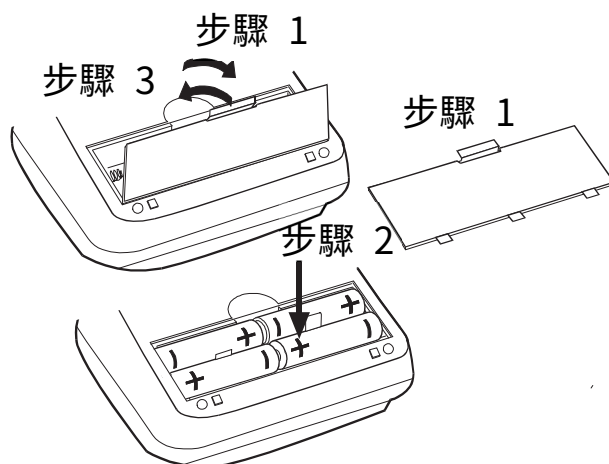
1. 拆下電池蓋。
2. 取出用過的電池，如圖所示將新電池裝入電池盒，請注意極性 (+ 與 -) 須正確。
請只使用 R6P、LR6 或 AA 電池。
3. 裝回電池蓋。



注意

- ❑ 如圖所示，將電池裝入電池盒中。如果安裝錯誤，血壓計便無法工作。
- ❑ 若顯示屏上  (電池電量不足符號)閃爍，請將所有電池更換為新電池。請勿新舊電池混用。否則可能會縮短電池的壽命，或導致血壓計發生故障。待血壓計關閉兩秒或更長時間後再更換電池。如在更換電池後仍然顯示  (電池電量不足符號)，請嘗試測量血壓。裝置或會能確認新電池已裝入。
- ❑  若電池電量耗盡，(電池電量不足符號)不會顯示。
- ❑ 電池壽命因環境溫度而異，在低溫環境下，電池壽命可能會縮短。一般而言，若每天測量兩次，四顆全新的 LR6 電池約可使用一年。
- ❑ 請只使用指定的電池。裝置隨附的電池僅供測試顯示屏效能使用，電力可能有限。
- ❑ 如果長時間不使用血壓計，請取出電池。否則電池可能會漏液，進而導致故障。

使用血壓計

連接充氣軟管

將充氣連接器插頭牢牢插入充氣管插座。

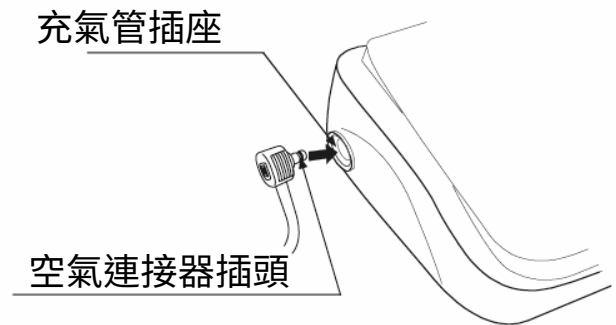

連接交流電轉接器 (需另外購買)

將交流電轉接器插頭插入直流插座。
然後連接交流電轉接器與電源插座。



- 請只使用指定的交流電轉接器。(請參閱第 21 頁。)
- 從電源插座中拔出交流電轉接器時，抓住交流電轉接器機身並從電源插座中拔出。
- 從血壓計中拔出交流電轉接器插頭時，抓住交流電轉接器插頭並從血壓計中拔出。

使用血壓計

選擇合適的袖帶 尺寸

使用合適的袖帶尺寸對獲得準確的讀數很重要。如果袖帶的尺寸不合適，可能會得到不正確的血壓值讀數。

- 適用的手臂尺寸印在每條袖帶上。
- 袖帶上的索引 ▲ 和適用範圍可告訴您使用的袖帶是否合適。請參閱載於後頁的「印在袖帶上的符號」。
- 如果索引 ▲ 標記超出範圍，請聯絡當地經銷商購買替換袖帶。
- 手臂袖帶是消耗品。如已磨損，請購買新的袖帶。

手臂尺寸	推薦袖帶尺寸	目錄編號
31 cm 到 45 cm	成人大號袖帶	CUF-D-LA-ISO
22 cm 到 42 cm	寬範圍袖帶	CUF-I-ISO
23 cm 到 37 cm	半大號袖帶	CUF-D-MA-ISO
22 cm 到 32 cm	成人袖帶	CUF-F-A-ISO

手臂尺寸：二頭肌的圓周。

注意： UA-767S-W 機型不適合使用小號袖帶。

套上手臂袖帶

1. 將袖帶纏繞到上臂上，距離手肘內側上方約 1-2cm，如圖所示。
將袖帶直接貼在皮膚上，因為衣物可能會導致脈搏微弱，造成測量錯誤。
2. 捲起襯衣袖子導致上臂有束縛感，可能會無法測出正確讀數。
3. 確認索引 ▲ 在適用範圍內。

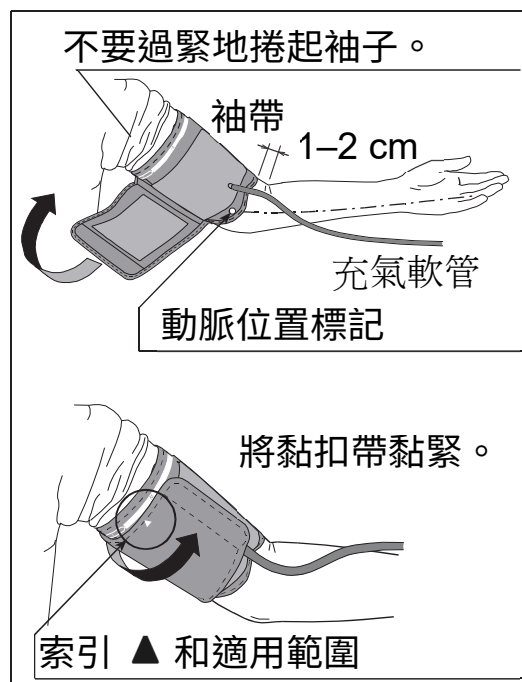

使用血壓計

印在袖帶上的符號

符號	功能/含義	建議操作
●	動脈位置標記	請將 ● 標記置於上臂動脈，或與無名指呈一直線的手臂內側。
▲	索引	————
REF	目錄編號	————
L	成人大號袖帶適用範圍。已印在成人大號袖帶上。	————
W	寬範圍袖帶適用範圍已印在寬範圍袖帶上。	————
M	半大袖帶適用範圍印在半大袖帶上。	————
A	成人袖帶適用範圍已印在成人袖帶上。	————
M	成人大號袖帶上的在範圍內標識。	改用半大袖帶，不要用成人大號袖帶。
S	成人袖帶/半大袖帶/寬範圍袖帶上的在範圍內標識。	————
L	成人袖帶/半大袖帶/寬範圍袖帶上的超過範圍標識。	改用成人大號袖帶，不要用成人袖帶/半大袖帶/寬範圍袖帶。
LOT	批號	————
🏭	製造商	————
MD	醫療器材	————

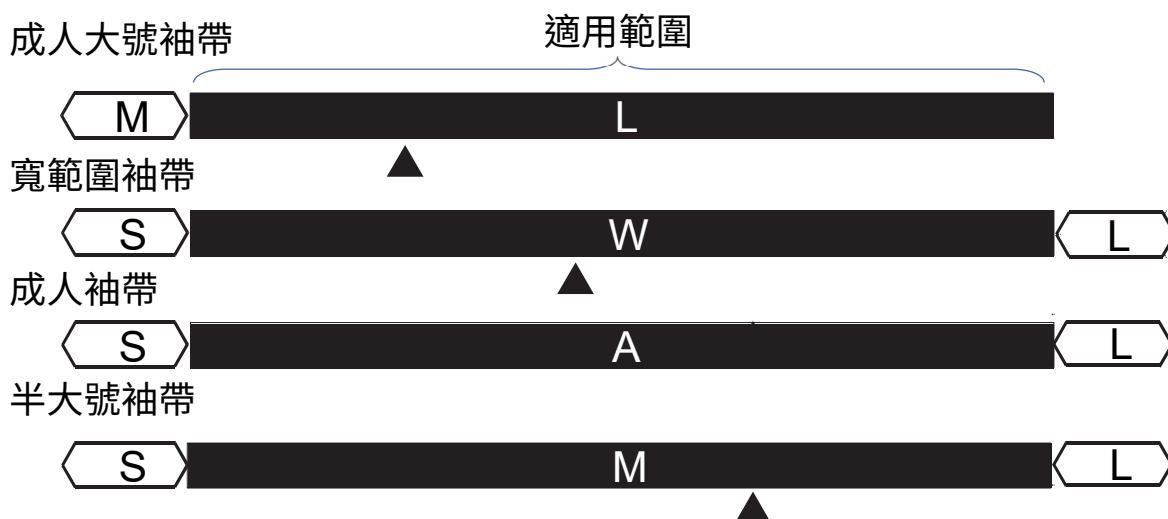

使用血壓計

如何進行精確測量

如需獲得最精確的血壓測量值：

- ❑ 在椅子上坐好並放鬆，將手臂放在桌子上。請避免採用雙腳交叉的坐姿，將雙腳平放在地板上，背部挺直。
- ❑ 測量前放鬆約 5 至 10 分鐘。
- ❑ 袖帶中心處要與心臟保持同一高度。
- ❑ 測量時請保持不動並且應避免說話。
- ❑ 請勿在運動或洗澡後立即進行測量。休息 20 或 30 分鐘後再測量。
- ❑ 請在每天在同一時間測量血壓。

測量

測量過程中，覺得袖帶很緊是正常的。(請勿過度驚慌)。

測量後

按下 **START** (開始) 按鈕以關閉裝置。
解開袖帶並記錄您的資料。

註： 裝置具備自動關機功能，會在測量後約一分鐘自動關閉裝置。
對同一人測量時，需要間隔至少 3 分鐘。

測量

測量前，請參閱載於下頁的「正確測量的注意事項」。

正常測量

1. 將袖帶纏在手臂上（最好纏在左臂上）。
測量時保持不動。
2. 按下 **START** (開始) 按鈕。
所有顯示部分隨即顯示。
零 (0) 會短暫閃爍。
測量開始時，顯示會發生變化，如右圖所示。
袖帶開始充氣。感到袖帶很緊是正常的。充氣時會在屏幕左方顯示血壓柱指示燈。
注意：如要在任何時候停止充氣，請再次按下 **START** (開始) 按鈕。
3. 充氣完成後，開始自動放氣，並且  (心臟標記) 會閃爍，這表示測量正在進行中。偵測到脈搏後，標記會隨著每次脈搏跳動閃爍。
注意：如未達到適當的壓力，血壓計會再次開始自動充氣。
為避免重新充氣，請參閱載於下頁的「以合理的收縮壓測量」一節。
4. 測量完成時，會顯示收縮壓和舒張壓讀數以及脈搏。
袖帶會排出剩餘空氣並完全放氣。
5. 按下 **START** (開始) 按鈕以關閉血壓計。
如一分鐘內沒有任何操作，裝置會自動關機。

注意：對同一人連續測量前需間隔至少 3 分鐘。

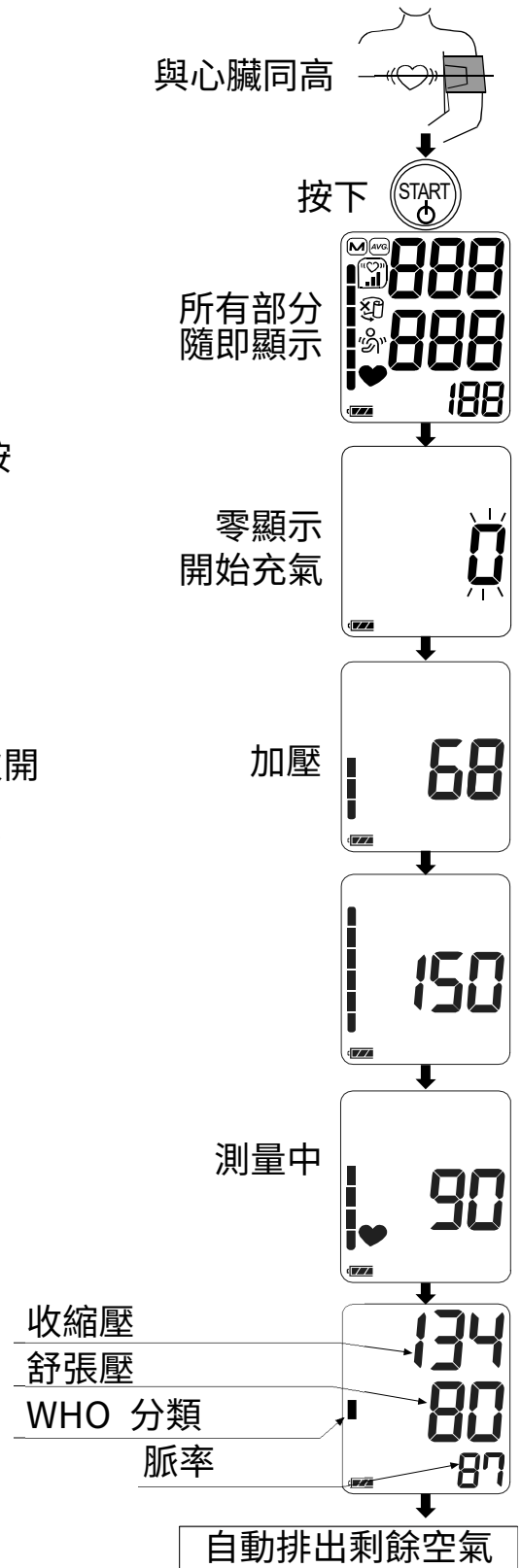

測量

以合理的收縮壓測量

UA-767S-W專為自動偵測脈搏及為袖帶充氣至收縮壓水平設計。如出現重新充氣的情況或在血壓值跌至20 mmHg結果仍未顯示，此方法同樣適用。

1. 將袖帶纏在手臂上，與心臟同一高度（最好纏在左臂上）。
2. 按下 **START** (開始) 按鈕。
3. 在 0 閃爍時，按住 **START** (開始) 按鈕，直到出現較預期收縮壓高 30 至 40 mmHg 的數字為止。
4. 達到所需數字時，鬆開 **START** (開始) 按鈕，以開始測量。接著繼續按前頁所述方法測量您的血壓。

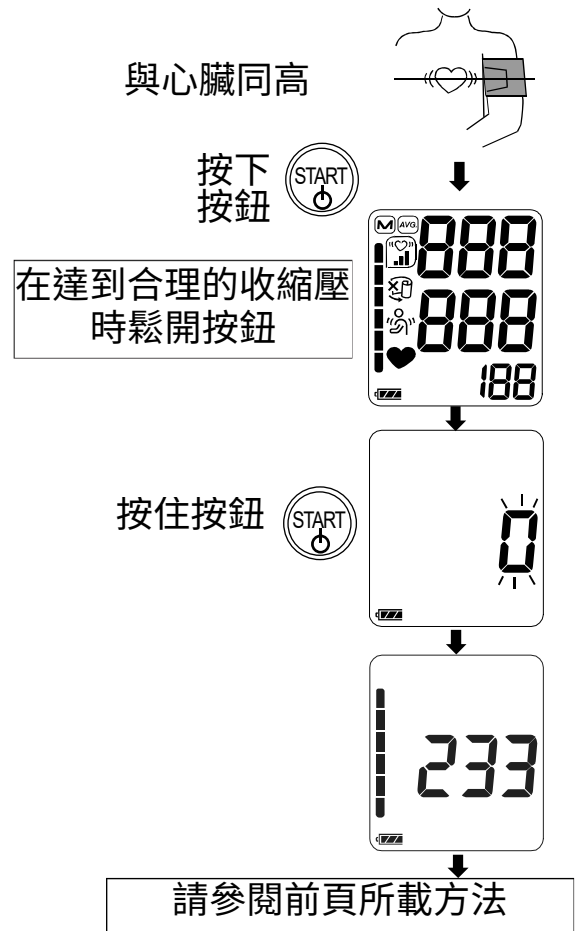

正確測量的注意事項

- ❑ 以舒適的姿勢坐下。將手臂放在桌子上，手掌朝上，使袖帶與心臟處於同一高度。
- ❑ 測量前放鬆約 5 或 10 分鐘。如果因為情緒壓力而過於激動或壓抑，測量值會高於 (或低於) 正常血壓讀數，且脈搏讀數亦較正常為快。
- ❑ 人的血壓是不斷變化的，這取決於當時在做什麼及當時的飲食。飲料對血壓有強烈而快速的影響。
- ❑ 本血壓計根據心跳測量血壓。如果您的心跳十分微弱或不規律，血壓計可能會很難測到您的血壓。
- ❑ 如果血壓計偵測到異常狀況，將會停止測量並顯示錯誤符號。有關符號的說明，請參閱第 7 頁。
- ❑ 本血壓計適合成年人使用。對兒童使用本血壓計之前，請諮詢您的醫生。兒童應在監督下使用本血壓計。
- ❑ 自動血壓計的性能可能會受到高溫、高濕或海拔影響。

查閱數據

註： 本裝置可儲存最近的 60 次測量。

1. 沒有顯示任何東西時，長按住 **START** (開始) 按鈕，以重新調用儲存資料。
2. 直至顯示平均值時，鬆開按鈕。
3. 資料編號和儲存資料自動按順序從上次測量值開始顯示。
4. 所有資料顯示後，顯示屏會自動關閉。

注意：如果您在查閱數據的同時按下 **START** (開始) 按鈕，血壓計會關閉。

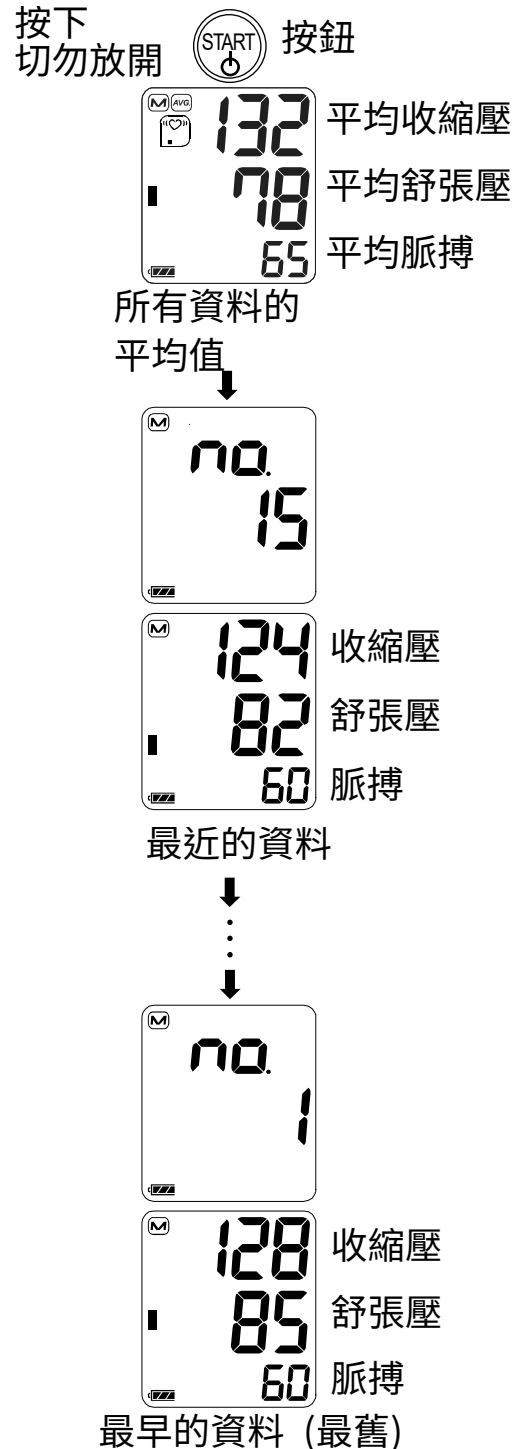

什麼是心律不整/心房顫動 (IHB/AFib) 指示燈？

血壓計在測量期間偵測到心律不整時，心律不整/心房顫動指示燈將出現在顯示屏上，並顯示測量值。

注意：如果頻繁出現「」心律不整/心房顫動 (IHB/AFib) 指示燈，我們建議您儘快求醫。

什麼是心房顫動 (AFib)？

心臟出現電訊號導致心臟收縮，並將血液輸送全身。當心房中的電訊號變得紊亂時，則出現心房顫動，導致脈搏間歇混亂。心房顫動可導致血液滯留在心臟中，這很容易造成血塊，引發中風和心臟病發作。

%心律不整/心房顫動 (IHB/AFib)



「%心律不整/心房顫動 (IHB/AFib)」是偵測到心律不整的頻率。偵測到心律不整/心房顫動 (IHB/AFib) 的原因不只有身體移動等產生雜訊，也包括不規則心跳。因此，若「%心律不整/心房顫動 (IHB/AFib)」數值很高，建議您聯絡醫生。

$$\text{\%心律不整/心房顫動 (IHB/AFib)} = \frac{\left(\begin{array}{l} \text{記憶體內偵測到心律不} \\ \text{整/心房顫動} \\ \text{(IHB/AFib) 的次數} \end{array} \right)}{\left(\begin{array}{l} \text{總次數} \end{array} \right)} \times 100[\%]$$

%心律不整/心房顫動 (IHB/AFib) 的顯示：顯示平均值時，會顯示「%心律不整/心房顫動 (IHB/AFib)」。請參閱「2.查閱數據」一節內的「操作模式」
若記憶體中的數量少於 6 條，不會顯示「%心律不整/心房顫動 (IHB/AFib)」

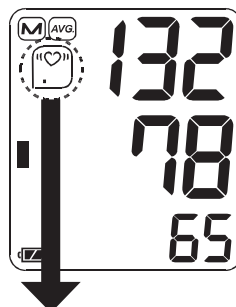
平均值顯示



0 級 %心律不整/心房顫動 (IHB/AFib) =0	水平1 %心律不整/心房顫動 (IHB/AFib) =1-9	水平2 %心律不整/心房顫動 (IHB/AFib) =10-24	水平3 %心律不整/心房顫動 (IHB/AFib) =25-100
未顯示			

血壓柱指示燈

指示燈可顯示測量期間的壓力變化。

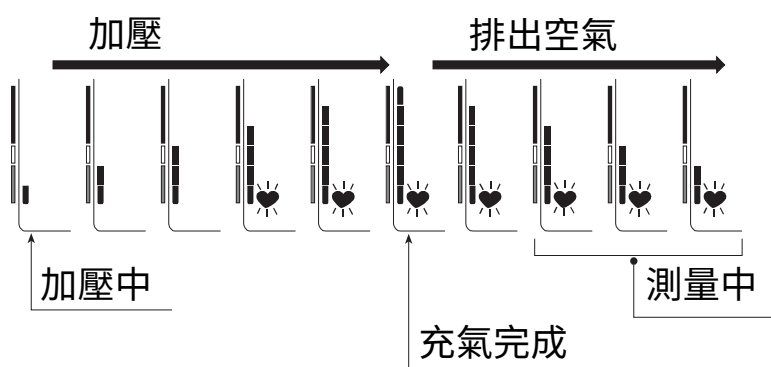

WHO 分類指示燈

血壓柱指示燈的每個區段對應下頁所述的 WHO 血壓分類。

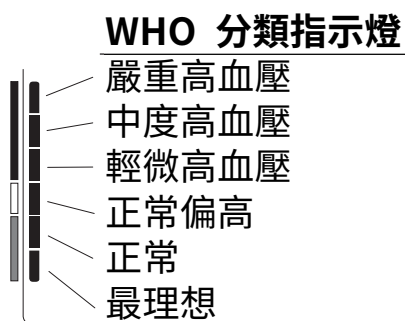

■：此指示燈顯示的區段以目前數據為基礎，對應 WHO 分類。

例子：

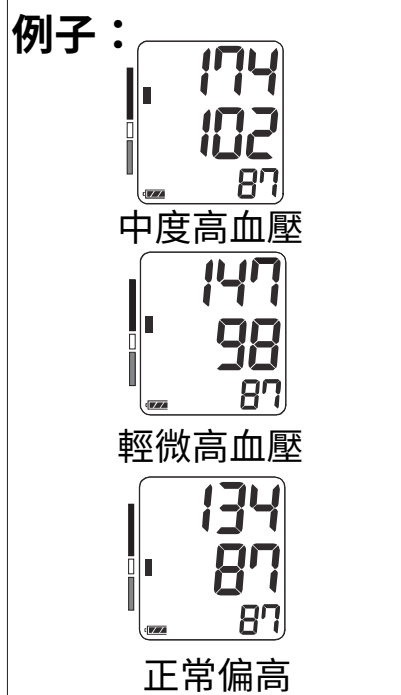

174
102
87
中度高血壓

147
98
87
輕度高血壓

134
87
87
正常偏高

關於血壓

什麼是血壓？

血壓是血液對動脈血管壁施加的壓力。心臟收縮時產生的壓力為收縮壓。心臟舒張時產生的壓力為舒張壓。血壓以毫米汞柱 (mmHg) 計。每個人的正常血壓均透過基礎血壓表示，需要清晨仍在休息或尚未進食時測量。

什麼是高血壓及如何控制？

高血壓即異常動脈血壓，如果不予理會，可能會引發諸多健康問題，包括中風及心臟病發作。高血壓可透過改變生活方式、避免壓力及在醫生監督下服用藥物的方式來控制。

為防止高血壓或對其進行控制：

- 不要吸煙
- 減少鹽及脂肪的攝入
- 維持適當體重
- 經常運動
- 定期體檢

為什麼在家測量血壓？

在診所或醫生辦公室測量血壓可能會引發恐懼，致使讀數比在家測量時高 25 至 30 mmHg。在家測量能降低外部因素對血壓讀數的影響，並作為對醫生讀數的補充，以及提供更準確、更全面的血壓記錄。

WHO 血壓分類

世界衛生組織 (WHO) 已設定了評估高血壓的標準，與年齡無關，如下表所示。

血壓變化

一個人的血壓因日期及季節而顯著不同，在一天中，可能會因各種條件而變化 30-50 mmHg。對於高血壓患者，變化會更為明顯。一般情況下，血壓會在工作或玩耍時升高，並在睡眠時降至最低水平。因此，請勿過度在意一次測量的結果。

參考資料：高血壓雜誌 1999 年，第 17 卷 2 號

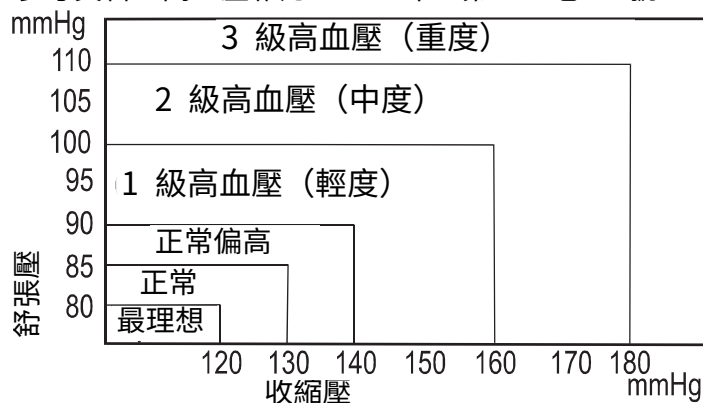

請按照本手冊中的步驟在每天的同一時間測量血壓，以便得知正常血壓。定期讀數會提供更全面的血壓記錄。在記錄血壓時務必記下日期及時間。請諮詢醫生以解釋您的血壓資料。

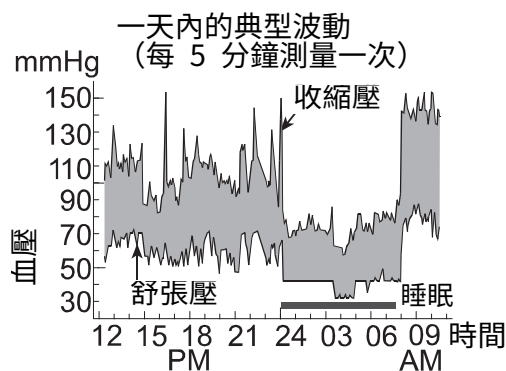

疑難排解

問題	可能的原因	建議操作
顯示屏沒有任何顯示，即使開啟電源亦然。	電池電量用盡。	將所有電池更換為新電池。
	電池端位置不正確。	重新安裝電池，正負極與電池盒標示的一致。
袖帶不充氣。	電池電壓過低。 ☐ (電池電量不足符號) 閃爍。如果電池電量用盡，標記不會顯示。	將所有電池更換為新電池。
血壓計無法測量。 讀數過高或過低。	袖帶未正確纏繞。	正確纏繞袖帶。
	測量時移動手臂或身體。	測量過程中，請務必保持靜止。
	袖帶位置不正確。	放鬆坐好並保持不動。 將手臂放在桌子上，手掌朝上，使袖帶和心臟處於同一高度。
其他	數值與診所或醫生診室測得的值不同。	請參閱「為什麼在家測量血壓？」
		取出電池。正確裝回電池，並重新測量。

註： 如果採取上述解決方法仍未能解決問題，請聯絡經銷商。請勿嘗試拆開或修理本產品，否則可能會使保用失效。

維護保養

請勿將血壓計拆開。它是採用精密電子部件和容易損壞的複雜空氣組件製造的。如果按照疑難排解說明問題仍無法解決，請聯絡您所在區域的授權經銷商或我們的客戶服務部。A&D 客戶服務部將向授權經銷商提供技術資料、備用零件及裝置。

本血壓計是為持久耐用而設計與製造的。但通常建議每 2 年對血壓計進行一次定期檢查，以確保功能正常及測量準確。請聯絡您所在區域的授權經銷商或 A&D 進行維護保養。

技術資料

類型	UA-767S-W
測量方法	示波測量
測量範圍	壓力： 0 - 299 mmHg 收縮壓：60 - 279 mmHg 舒張壓：40 - 200 mmHg 脈搏： 40 - 180 次/分鐘
測量精度	壓力： ±3 mmHg 脈搏： ±5%
額定值	DC 6V 3W
電源	4 x 1.5V 電池 (R6P、LR6 或 AA) 或 交流電轉接器 (TB-233C 輸入：AC 100 - 240V 50/60 Hz 0.15A) (需另外購買)
測量次數	約 700 次 LR6 (鹼性電池) 約 200 次 R6P (錳電池) 在血壓值 180 mmHg、室溫 23 °C 下。
分類	內部供電 ME 設備 (由電池提供)/ II 類 (由轉接器提供) 連續操作模式
臨床測試	根據 ISO81060-2：2013 在臨床驗證研究中，85 位受試者以 K5 測量舒張壓。
機電延遲 (EMD)	IEC 60601-1-2: 2014
記憶體	最近 60 個測量值
操作條件	+10 到 +40 °C / 15 到 85 %RH / 800 到 1060 hPa
運輸/存放條件	-20 至 +60 °C / 10 至 95 %RH / 700 至 1060 hPa

尺寸	約140[W] x60[H] x105[D] mm
重量	約245 克，不包括電池
防水防塵	血壓計： IP20
隨附零件 BF 型	袖帶 
使用壽命	血壓計： 5 年（若一天使用六次） 袖帶： 2 年（若一天使用六次） 交流電轉接器：5 年（若一天使用六次）







配件交流電轉接器

轉接器用於在家連接血壓計和電源。請聯絡當地 A&D 經銷商購買。交流電轉接器需定期檢查或更換。

TB-233C

請聯絡當地 A&D 經銷商購買。
交流電轉接器需定期檢查或更換。

印在交流電轉接器上的符號

符號	功能/含義
	僅供室內使用
	II 類裝置
	溫度保險絲
	保險絲
	EC 指令裝置標誌
	EAC 認證裝置標誌
	交流電轉接器插頭極性

配件單獨銷售

袖帶	目錄編號	袖帶尺寸	手臂尺寸
	CUF-D-LA-ISO	成人大號袖帶	31 cm 到 45 cm
	CUF-I-ISO	寬範圍袖帶	22 cm 到 42 cm
	CUF-D-MA-ISO	半大號袖帶	23 cm 到 37 cm
	CUF-F-A-ISO	成人袖帶	22 cm 到 32 cm

手臂尺寸：二頭肌的圓周。

交流電轉接器

目錄編號	插頭（插座類型）
TB-233C	C 型

注意：規格如有變更，恕不另行事先通知。

IP 分類是根據 IEC 60529 由外殼提供的保護程度。本血壓計可防止直徑 12 mm 及更大的固體異物（如手指）進入。本血壓計不防水。

목차

목차	1
고객님께	3
머리말	3
주의 사항	3
각부 설명	5
기호	6
기호	7
작동 모드	8
1. 일반 측정	8
2. 데이터 불러오기	8
3. 메모리에 저장된 모든 데이터 삭제	8
4. 희망 최고 혈압으로 측정	8
모니터 사용	9
배터리 삽입/교체	9
모니터 사용	10
에어 호스 연결	10
AC 어댑터 연결	10
모니터 사용	11
올바른 커프 사이즈 선택	11
팔 커프 착용	11
모니터 사용	12
모니터 사용	13
정확하게 측정하는 방법	13
측정	13
측정 후	13
측정	14
일반 측정	14
측정	15
희망 최고 혈압으로 측정	15
정확한 측정을 위한 참고 사항	15
메모리 데이터 불러오기	16
IHB/AFib 표시기란?	17
AFib 란?	17
%IHB/AFib	17
압력 바 표시기	18
WHO 혈압 등급 표시기	18
혈압에 대하여	18

혈압이란?	18
고혈압 관리의 필요성	19
집에서 혈압을 측정해야 하는 이유는 무엇일까요.....	19
WHO 혈압 분류	19
혈압의 변동	19
문제 해결	20
유지보수	21
사 양	21

고객님께

첨단 A&D 자동전자혈압계를 구입해 주셔서 감사드립니다. 사용 시 편리함과 정확성에 중점을 두고 설계된 본 기기는 일상 생활에서 혈압 관리를 편리하게 도와드립니다.

※ 본 제품은 “의료기기”입니다. 기기를 처음 사용하기 전에 본 사용 설명서를 자세히 읽으십시오.

머리말

- 이 기기는 신생아나 유아가 아닌 성인에게 사용하도록 설계되었습니다.
- 사용 환경. 이 기기는 홈 헬스케어 환경에서 혼자 사용할 수 있습니다.
- 사용 목적. 혈압의 간접적(비관혈적) 측정에 이용하는 전자식 기기. 커프는 자동적으로 가압하며 일반적으로 수축기 및 확장기 혈압에 더해 심박수를 표시합니다.
- 이 기기는 진단을 위해 사람의 혈압과 맥박수를 측정하도록 설계되었습니다.

주의 사항

- 사용시 주의사항을 반드시 읽어 주십시오.
- 이 기기의 구성에는 정밀 부품이 사용되었습니다. 온도, 습도, 직사광선, 충격 또는 먼지가 많은 곳에서는 사용을 피해야 합니다.
- 기기와 커프를 부드러운 마른 천 또는 물과 중성 세제에 적신 천으로 닦으십시오. 알코올, 벤젠, 시너 또는 기타 강한 화학물질을 사용하여 기기나 커프를 청소하지 마십시오.
- 구성품의 수명이 단축될 수 있으므로 장기간 커프를 단단히 접어두거나 호스를 단단히 비틀어 보관하지 마십시오.
- 호스와 케이블에 아기 또는 영유아가 질식할 위험이 있으니 주의하십시오.
- 측정 중에 에어 호스를 비틀지 마십시오. 커프 압력이 지속적으로 가해져 부상을 입을 수 있습니다.
- 기기와 커프에는 방수 기능이 없습니다. 기기와 커프가 비, 땀 및 물에 오염되지 않도록 하십시오.
- 기기를 텔레비전, 전자레인지, 휴대전화, X-레이 또는 강한 전기장이 있는 기타 기기 가까이에서 사용하면 측정치가 왜곡될 수 있습니다.
- 홈네트워크 기기, 휴대전화, 무선 전화기 및 전화기 거치대, 휴대용 무선 통신기와 같은 무선 통신 기기는 혈압 모니터에 영향을 끼칠 수 있습니다.
따라서 이러한 기기로부터 30 cm 이상 거리를 유지해야 합니다.
- 기기를 다시 사용할 때 기기가 깨끗한지 확인하십시오.
- 사용한 기기, 부품 및 배터리는 일반 가정용 쓰레기로 취급되지 않으며 해당 지역 규정에 따라 폐기해야 합니다.
- AC 어댑터를 사용하는 경우 필요 시 AC 어댑터를 전기 콘센트에서

- 쉽게 분리할 수 있는지 확인하십시오.
- 기기를 개조하지 마십시오. 사고가 발생하거나 기기가 손상될 수 있습니다.
- 혈압을 측정하려면 동맥을 통과하는 혈류가 일시적으로 멈출 수 있도록 커프를 팔을 충분히 강하게 압박해야 합니다. 이로 인해 팔에 통증, 무감각 또는 일시적인 붉은 자국이 나타날 수 있습니다. 특히 측정을 여러 번 연속적으로 반복할 때 이러한 현상이 잘 나타납니다. 통증, 무감각 또는 붉은 자국은 시간이 지나면 사라집니다.
- 혈압을 너무 자주 측정하면 혈류 장애로 인해 상해를 입을 수 있습니다. 기기를 반복적으로 사용하는 경우, 기기의 작동으로 인해 혈액 순환에 장기적 손상이 생기지 않는지 확인하십시오.
- 유방 절제술을 받은 적이 있다면 기기를 사용하기 전에 의사와 상담하십시오.
- 어린이가 혼자서 기기를 사용하도록 하지 말고 유아의 손이 닿지 않는 곳에서 기기를 작동하여 주십시오. 사고나 손상을 초래할 수 있습니다.
- 유아가 실수로 삼킬 경우 질식 위험을 일으킬 수 있는 작은 부품이 있으니, 주의하여 주십시오.
- 측정 중 사용하지 않는 AC 어댑터는 분리하십시오.
- 본 설명서에 나와있지 않은 액세서리를 사용하면 위험할 수 있습니다.
- 배터리가 단선되면 뜨거워져 화상을 입을 수 있습니다.
- 사용하기 전에 기기를 주변 환경에 적응시키십시오(약 1시간).
- 신생아 및 임산부에 대한 임상 시험은 실시되지 않았습니다. 신생아나 임산부에게 사용하지 마십시오.
- 배터리, DC 잭 및 환자를 동시에 만지지 마십시오. 감전 사고가 발생할 수 있습니다.
- 상박에 감싸지 않은 상태에서 커프를 팽창시키지 마십시오.
- 혈관 내 접근, 치료 또는 동정맥 단락이 이루어지는 사지에 커프를 둘러서 압력을 가하면 일시적으로 혈류를 간섭하기 때문에 환자에게 상해를 입힐 수도 있습니다.

금기 사항

다음은 기기의 올바른 사용을 위한 예방 조치입니다.

- 다른 의료용 전기 장비가 연결된 팔에 커프를 착용하지 마십시오. 장비가 제대로 작동하지 않을 수 있습니다.
- 팔에 심각한 혈행 장애가 있는 사람은 의료 문제를 방지하기 위하여 기기 사용 전 반드시 의사와 상의해야 합니다.
- 측정된 결과를 근거로 자가 진단하여 치료를 시작하지 마십시오. 결과 평가와 진단은 항상 의사와 상의하여 주십시오.
- 완치되지 않은 상처가 있는 팔에 커프를 착용하지 마십시오.
- 정맥 주사 또는 혈액 수혈을 받고 있는 팔에 커프를 착용하지 마십시오. 부상이나 사고가 발생할 수 있습니다.
- 마취 가스와 같은 인화성 가스가 있는 곳에서는 이 기기를 사용하지 마십시오. 폭발의 위험이 있습니다.
- 고압 산소 챔버 또는 산소 텐트와 같은 고농축 산소 환경에서는 본 기기를 사용하지 마십시오. 화재나 폭발의 위험이 있습니다.

각부 설명

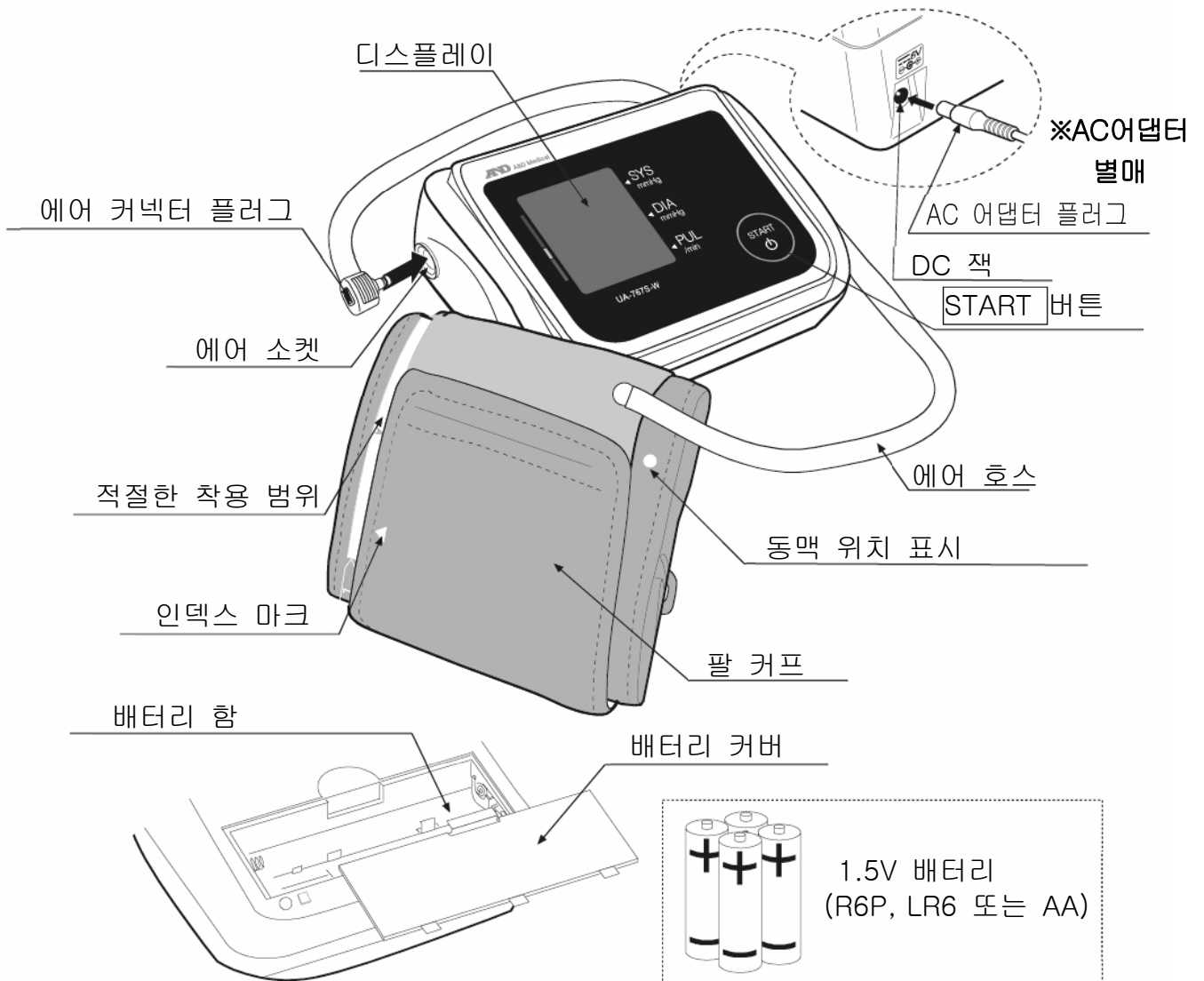



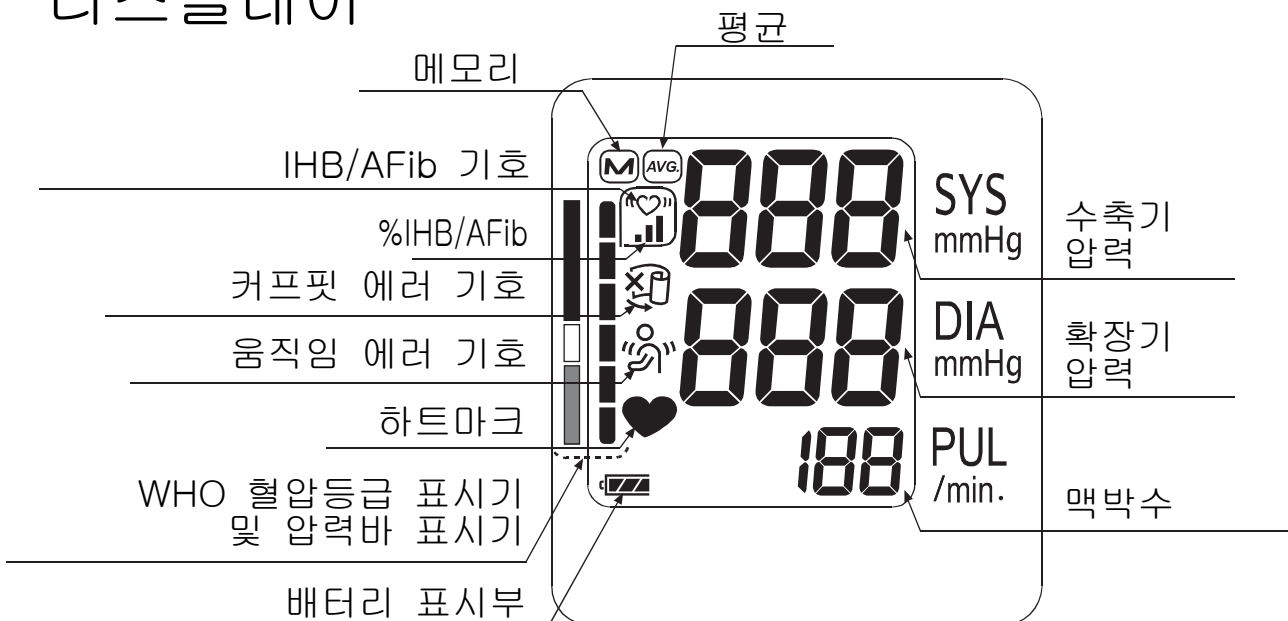



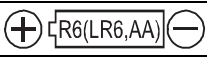

디스플레이





기호







기기 케이스에 인쇄된 기호

기호	기능/의미
	대기 모드 및 기기 켜기
SYS	수축기 혈압(mmHg)
DIA	확장기 혈압(mmHg)
PUL	분당 맥박수
	배터리 설치 안내
	직류
	형식 BF: 감전 방지를 위해 특수하게 설계된 커패시터입니다.
	제조사
2020 	제조년
IP	국제 보호 기호
	사용한 기기, 부품 및 배터리는 일반 가정용 쓰레기로 취급되지 않으며 해당 지역 규정에 따라 폐기해야 합니다.
SN	일련 번호
	사용 설명서/부클릿 참조
	DC 잭의 극성
	건조하게 유지

디스플레이에 나타나는 기호

기호	기능/의미	권고 조치
	측정이 진행되는 동안 나타납니다. 맥박이 감지되면 깜박입니다.	측정이 진행 중입니다. 가능한 한 움직이지 마십시오.
	IHB/AFib 기호 불규칙맥파나 심방세동이 감지될 때 나타납니다. 떨림이나 흔들림과 같은 매우 미세한 진동이 감지될 때 켜질 수 있습니다.	—
	신체 또는 팔 움직임이 감지되면 나타납니다.	판독값이 올바르지 않을 수 있습니다. 측정을 다시 시도하십시오. 측정 중에는 가만히 계십시오.

기호

기호	기능/의미	권고 조치
	커프를 느슨하게 착용하고 측정 중일 때 표시됩니다.	판독값이 올바르지 않을 수 있습니다. 커프를 바르게 착용하고 측정을 다시 시도하십시오.
	메모리에 있는 IHB/AFib의 감지된 비율 $\%IHB/AFib = \frac{\left[\begin{array}{l} \text{메모리에 있는 감지된} \\ \text{IHB/AFib의 수} \end{array} \right]}{\left[\begin{array}{l} \text{총 수} \end{array} \right]} \times 100 [\%]$	————
	메모리에 저장된 이전 측정값.	————
	평균 데이터	————
	배터리 완충 측정 중 배터리 전원을 표시합니다.	————
	배터리 부족 깜박이면 배터리가 부족한 것입니다.	표시가 깜박이면 모든 배터리를 새 것으로 교체하십시오.
Err	측정 중 움직임으로 인한 불안정한 혈압.	측정을 다시 시도하십시오. 측정 중에 조금도 움직이지 마십시오.
	수축기 및 이완기 값이 서로 10mmHg 이내입니다. 커프가 팽창하는 동안 압력 값이 증가하지 않았습니다.	
Err [UF]	커프를 올바르게 착용하지 않았습니다.	커프를 바르게 착용하고 측정을 다시 시도하십시오.
E	PUL 표시 오류 펄스가 올바르게 감지되지 않았습니다.	
Err E	혈압 모니터 내부 오류	배터리를 꺼내고 [START] 버튼을 누른 다음 배터리를 다시 삽입하십시오. 오류가 계속 나타나면 대리점에 문의하십시오.
Err g		

작동 모드

1. 일반 측정

[START] 버튼을 누릅니다. 혈압이 측정되고 데이터가 메모리에 저장됩니다. 이 기기는 최근 60건의 측정 값을 메모리에 저장할 수 있습니다.

2. 데이터 불러오기

아무 것도 표시되지 않으면 [START] 버튼을 길게 누르십시오.

대기 모드에서 다음을 길게 누르십시오



버튼

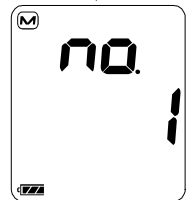
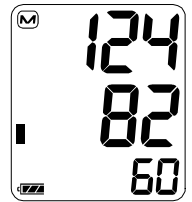
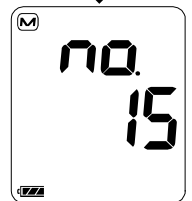
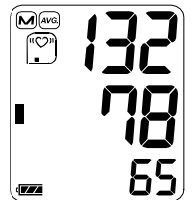

평균 데이터가 표시되면 버튼에서 손을 뗍니다.

마지막 측정부터 오래된 측정 데이터 번호와 저장된 데이터가 자동으로 표시됩니다.

데이터 불러오기에 대한 자세한 내용은 "메모리 데이터 불러오기"를 참조하십시오.

3. 메모리에 저장된 모든 데이터 삭제

기기의 전원을 끌 때 [START] 버튼을 "CLR no"이 표시될 때까지 길게 누릅니다.

"CLR YES"를 선택하여 데이터를 지웁니다.

[M] 마크가 깜박이면 데이터가 삭제됩니다. 기기는 자동으로 꺼집니다.

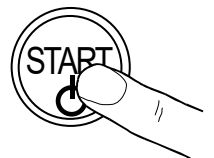

4. 희망 최고 혈압으로 측정

희망 최고 혈압을 이용한 측정에 대해서는 15페이지를 참조하십시오.



모니터 사용

배터리 삽입/교체

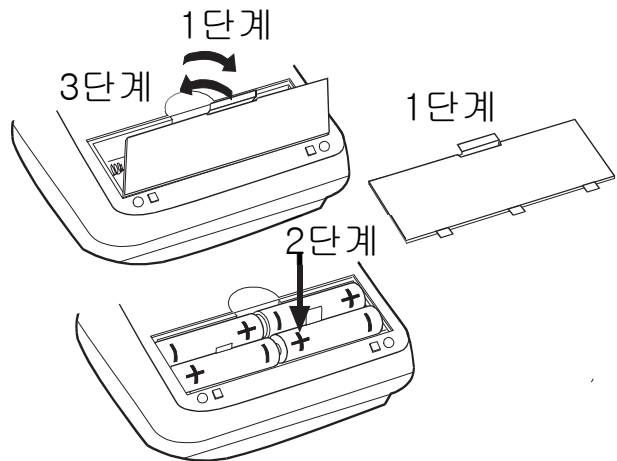
1. 배터리 커버를 분리합니다.
2. 사용한 배터리를 꺼내고 극성 (+ 및 -)이 맞는지 확인하면서 그림과 같이 새 배터리를 배터리 함에 삽입합니다.
R6P, LR6 또는 AA 배터리만 사용하십시오.
3. 배터리 커버를 닫아 주십시오.



주의

- 배터리 함: 배터리 함에 배터리를 삽입하십시오. 잘못 장착하면 기기가 작동하지 않습니다.
-  (배터리 부족 표시)가 디스플레이에서 깜빡이면 모든 배터리를 새 것으로 교체하십시오. 사용하던 배터리와 새 배터리를 혼용하여 사용하지 마십시오. 배터리 수명이 단축되거나 기기가 오작동할 수 있습니다.
기기가 꺼지고 2초 이상 지난 후 배터리를 교체하십시오.
배터리를 교체한 후에도  (배터리 부족 표시)가 나타나면 혈압을 측정해 보십시오. 그러면 기기가 새 배터리를 인식할 수 있습니다.
-  배터리가 방전되면 (배터리 부족 표시)가 나타나지 않습니다.
- 배터리 수명은 주변 온도에 따라 다르며 저온에서는 더 짧을 수 있습니다. 일반적으로 4개의 새 LR6 배터리는 매일 두 번씩 측정할 경우 약 1년간 사용할 수 있습니다.
- 지정된 배터리만 사용하십시오. 기기와 함께 제공되는 배터리는 테스트용 배터리로 수명이 짧을 수 있습니다.
- 기기를 오랫동안 사용하지 않는 경우 배터리를 분리하십시오. 배터리가 새서 오작동을 일으킬 수 있습니다.

모니터 사용

에어 호스 연결

에어 커넥터 플러그를 에어 소켓에 확실하게 삽입합니다.

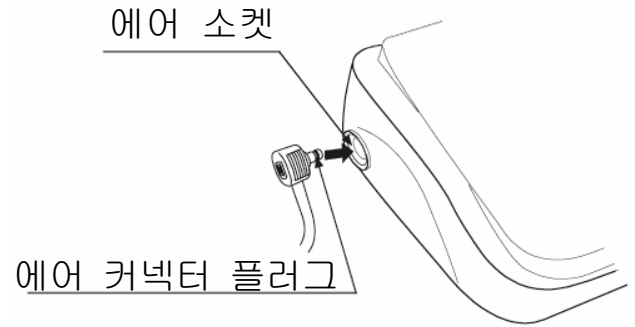

AC 어댑터 연결

AC 어댑터 플러그를 DC 잭에 삽입합니다.

그 다음, AC 어댑터를 전기 콘센트에 연결합니다.

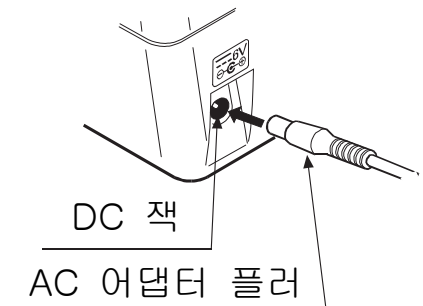

- 지정된 AC 어댑터를 사용합니다. (21페이지 참조.)
- AC 어댑터를 콘센트에서 분리할 때에는 AC 어댑터의 몸체 부분을 붙잡고 콘센트에서 당겨 빼냅니다.
- AC 어댑터 플러그를 혈압 모니터에서 분리할 때에는 모니터의 AC 어댑터 플러그를 붙잡고 당깁니다.

모니터 사용

올바른 커프 사이즈 선택

정확한 판독을 위해서는 올바른 사이즈의 커프를 이용하는 것이 중요합니다. 커프가 적절한 사이즈가 아니면 부정확한 혈압값이 나올 수 있습니다.

- 팔 사이즈가 각 커프에 인쇄되어 있습니다.
- 커프에 있는 인덱스 ▲ 및 적절한 착용 범위를 통해 올바른 커프를 착용하고 있는지 알 수 있습니다. (다음 페이지의 "커프에 인쇄된 기호" 참조)
- 인덱스 ▲ 가 범위 밖을 가리키는 경우, 대리점에 문의하여 교체용 커프를 구입하십시오.
- 팔 커프는 소모품입니다. 커프가 낡으면 새 것을 구입하십시오.

팔 사이즈	권장 커프 사이즈	카탈로그 번호
31 cm ~ 45 cm	대형 성인용 커프	CUF-D-LA-ISO
22 cm ~ 42 cm	와이드 커프	CUF-I-ISO
23 cm ~ 37 cm	준대형 커프	CUF-D-MA-ISO
22 cm ~ 32 cm	성인용 커프	CUF-F-A-ISO

팔 사이즈: 이두박근 둘레.

참고: UA-767S-W는 소형 커프를 사용하도록 설계되지 않았습니다.

팔 커프 착용

1. 그림과 같이 팔꿈치 안쪽 위로 약 1 ~ 2cm 떨어진 상박 주위에 커프를 감쌉니다.
 옷 위로 커프를 감싸면 맥박이 약해져 측정 오류가 발생할 수 있으므로 커프를 피부에 직접 닿도록 착용하여 주십시오.
2. 셔츠를 너무 조이게 걸어 올리면 상박이 압박되어 측정이 부정확할 수 있습니다.
3. 인덱스 ▲ 가 적절한 착용 범위 이내에 있는지 확인하십시오.



모니터 사용

정확하게 측정하는 방법

최대한 정확하게 혈압을 측정하려면 다음과 같이 하십시오.

- 의자에 편안하게 앉습니다. 팔을 테이블 위에 올려 놓습니다. 다리를 꼬지 마십시오. 바닥에 발을 평평하게 대고 등을 똑바로 세우십시오.
- 5분에서 10분간 휴식을 취한 다음에 측정합니다.
- 커프의 중심을 심장과 같은 높이에 둡니다.
- 측정 중에 말하거나 움직이지 말고 가만히 계십시오.
- 운동이나 목욕 직후에는 측정하지 마십시오. 측정하기 전에 20~30분 동안 휴식을 취하십시오.
- 매일 같은 시간에 혈압을 측정합니다.

측정

측정하는 동안 커프가 꼭 조이는 느낌이 드는 것은 정상입니다.
(놀라지 마십시오.)

측정 후

측정 후 **START** 버튼을 눌러 기기를 끕니다.
커프를 벗기고 데이터를 기록합니다.

참고: 본 기기에는 자동 전원 차단 기능이 있어 측정 후 약 1분이 지나면 기기가 꺼집니다.
동일한 사람이 연속 측정할 때는 최소 3분의 간격을 두십시오.

측정

측정하기 전에 다음 페이지의 "정확한 측정을 위한 참고 사항"을 참조하십시오.

일반 측정

1. 커프를 팔(가능하면 왼쪽 팔)에 착용합니다. 조용히 가만히 앉아 측정하십시오.

2. **START** 버튼을 누릅니다. 디스플레이 칸의 모든 내용이 표시됩니다. 영(0)이 잠깐 동안 표시되어 깜박입니다.

측정이 시작되면 오른쪽 그림과 같이 디스플레이가 변경됩니다. 커프가 팽창하기 시작합니다. 커프가 팍 조이게 느껴지는 것은 정상입니다. 팽창하는 동안 표시부의 왼쪽 가장자리에 압력 막대 표시기가 표시됩니다.

참고: 팽창을 멈추고 싶다면 언제든지 **START** 버튼을 다시 누릅니다.

3. 팽창이 완료되면 자동으로 수축이 시작되고 측정이 진행 중임을 나타내는 ♥(하트마크)가 깜박입니다. 박동이 감지되면 각 맥동과 함께 하트마크가 깜박입니다.

참고: 적절한 압력에 도달하지 못한 경우, 기기가 자동으로 다시 팽창하기 시작합니다. 다시 팽창하지 않게 하려면 다음 페이지의 "희망 최고 혈압으로 측정"을 참조하십시오.

4. 측정이 완료되면 수축기 혈압 및 확장기 혈압과 맥박수가 표시됩니다. 커프에 남아 있는 공기가 배출되고 완전히 수축됩니다.

5. **START** 버튼을 눌러 기기를 끕니다. 1분 동안 조작하지 않으면 기기가 자동으로 꺼집니다.

참고: 동일한 사람이 연속으로 측정할 때는 최소 3분의 간격을 두십시오.

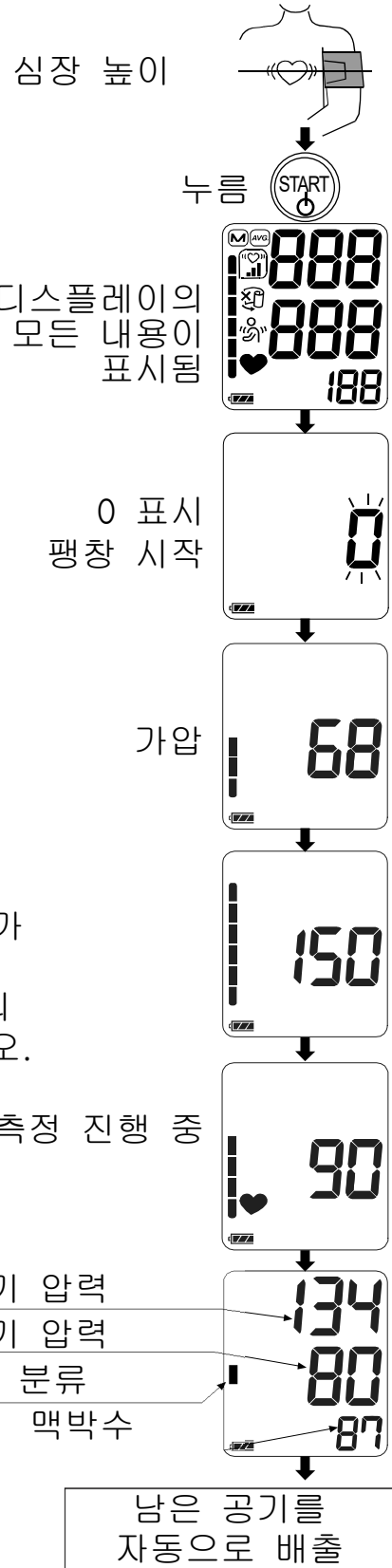

측정

희망 최고 혈압으로 측정

UA-767S-W는 맥박을 감지하고 수축기 압력 수준까지 자동으로 커프를 가압하도록 설계되어 있습니다.

반복적으로 재팽창이 발생하거나 압력이 20 mmHg 이하로 떨어져도 결과가 표시되지 않을 때 이 방법을 사용하십시오.

1. 심장 높이에서 커프를 팔(가능하면 왼쪽 팔)에 감습니다.

심장 높이

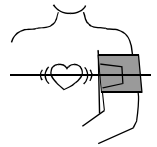

2. **START** 버튼을 누릅니다.

다음을 누름 버튼

3. 0이 깜박이면 예상 수축기 혈압보다 약 30 ~ 40 mmHg 높은 숫자가 나타날 때까지 **START** 버튼을 길게 누릅니다.

희망 최고 혈압에서 버튼을 놓으십시오

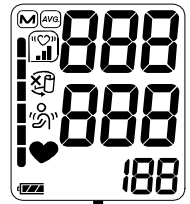

4. 원하는 숫자에 도달하면 **START** 버튼을 눌러 측정을 시작합니다. 이전 페이지에서 설명한 대로 계속해서 혈압을 측정합니다.

버튼을 길게 누름

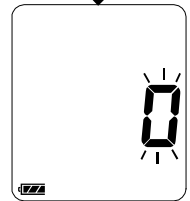

이전 페이지의 측정 방법을 참조하십시오.

정확한 측정을 위한 참고 사항

- 편안한 자세로 앉으십시오. 손바닥이 위를 향하고 커프를 가슴과 같은 높이에 위치시킨 상태로 테이블에 팔을 올려 놓습니다.
- 5분에서 10분간 휴식을 취한 다음에 측정합니다. 감정적으로 흥분하거나 우울하면 이러한 감정적 자극이 측정 결과에 영향을 미쳐 혈압 수치가 정상 혈압보다 높거나 낮게 표시되고 맥박은 일반적으로 더 빨라집니다.
- 개인의 혈압은 활동과 식사 내용에 따라 지속적으로 변합니다. 마시는 음료는 혈압에 매우 강하고 빠르게 영향을 미칠 수 있습니다.
- 본 기기는 심장 박동을 기반으로 혈압을 측정합니다. 심장 박동이 매우 약하거나 부정맥이 있는 경우 기기가 혈압을 측정하기 어려울 수 있습니다.
- 기기에 이상이 있을 경우에는 측정이 중단되고 오류 기호가 표시됩니다. 7페이지의 기호 설명을 참조하십시오.
- 이 기기는 성인용으로 고안되었습니다. 이 기기를 어린이에게

사용하기 전에 의사와 상담하십시오. 어린이가 혼자서 기기를 사용하지 않도록 합니다.

- 자동혈압계의 성능 및 혈압측정시의 성능에 영향을 미칠 수 있는 환경적 또는 동작상의 요인에는 동맥경화, 관류저하, 당뇨, 연령, 임신, 임신중독, 신장질환, 환자의 움직임, 떨림, 오한 등이 있습니다.
- 지나친 온도, 습도 또는 고도는 본 자동 혈압 모니터의 성능에 영향을 끼칠 수 있습니다.

메모리 데이터 불러오기

참고: 이 기기는 최근 60건의 측정 값을 메모리에 저장합니다.

1. 아무것도 표시되지 않는 경우, START 버튼을 길게 눌러 저장된 데이터를 불러옵니다.
2. 평균 데이터가 표시되면 버튼에서 손을 뗍니다.
3. 데이터 번호와 저장된 데이터가 가장 최근 측정순으로 자동으로 표시됩니다.
4. 모든 데이터가 표시되면 디스플레이가 자동으로 꺼집니다.

길게 누름 버튼

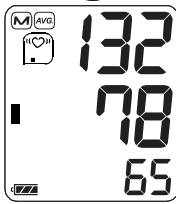

평균 수축기

평균 확장기

평균 맥박

모든 데이터의 평균

↓

M

no.

15



수축기

확장기

맥박

가장 최근 데이터

⋮

↓

M

no.

1



수축기

확장기

맥박

마지막 데이터(가장 오래됨)

참고: 데이터를 불러오는 동안 START 버튼을 누르면 기기가 꺼집니다.

IHB/AFib 표시기란?

모니터가 측정 중에 불규칙한 리듬을 감지하면 IHB/AFib 표시기가 측정 값과 함께 디스플레이에 나타납니다.

참고: 이 «♥» IHB/AFib 표시기가 자주 나타나면 의사와 상의할 것을 권합니다.

AFib란?

심장은 심장에서 발생하는 전기 신호로 인해 수축하고 신체를 통해 혈액을 보냅니다. 심방 세동(AFib)은 심방의 전기 신호가 혼란스러워져 맥박 간격의 교란을 유발할 때 발생합니다. AFib는 응혈을 쉽게 일으켜 혈액이 심장에 정체되는 원인이 될 수 있으며, 그로 인해 뇌졸중과 심장 마비가 발생할 수 있습니다.

%IHB/AFib

%IHB/AFib는 감지된 IHB/AFib의 빈도로 표시됩니다. IHB/AFib는 신체적 움직임과 같은 노이즈뿐만 아니라 심방세동을 감지할 수 있습니다. 따라서 %IHB/AFib 수치가 높으면 담당 의사에게 연락하는 것이 좋습니다.

$$\%IHB/AFib = \frac{\left[\begin{array}{c} \text{메모리에 있는 감지된} \\ \text{IHB/AFib의 수} \end{array} \right]}{\left[\begin{array}{c} \text{총 수} \end{array} \right]} \times 100 [\%]$$

%IHB/AFib의 표시: %IHB/AFib는 평균 값을 표시할 때 나타납니다. ("2. 데이터 불러오기"를 참조하십시오. "작동 모드"에 있습니다.)
메모리 번호가 6 이하이면 %IHB/AFib가 표시되지 않습니다.

평균값 표시

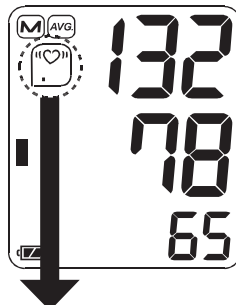

레벨 0	레벨 1	레벨 2	레벨 3
%IHB/AFib=0	%IHB/AFib=1 - 9	%IHB/AFib=10 - 24	%IHB/AFib=25 - 100
표시되지 않음	«♥» ■	«♥» ■ ■	«♥» ■ ■ ■

압력 바 표시기

이 표시기는 측정 중 압력의 진행을 모니터합니다.

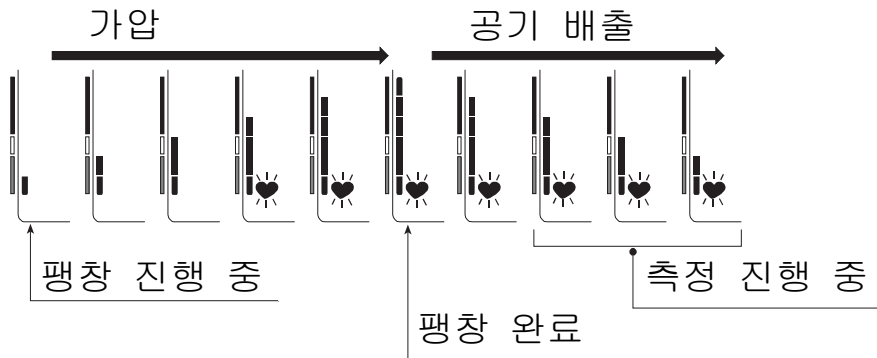

WHO 혈압 등급 표시기

막대 표시기의 각 세그먼트는 다음 페이지에 설명된 WHO 혈압 분류 기준에 해당합니다.

WHO 분류 표시기

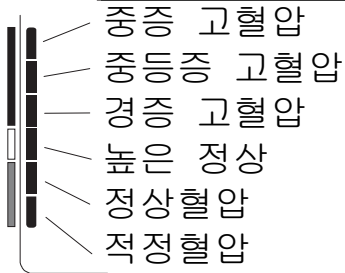

■ : 이 표시기는 현재 데이터를 바탕으로 WHO 분류에 따라 세그먼트를 표시합니다.

예시:



혈압에 대하여

혈압이란?

혈압은 혈액이 동맥 혈관벽에 가하는 힘입니다. 수축기 압력은 심장이 수축할 때 발생합니다. 확장기 압력은 심장이 팽창할 때 발생합니다. 혈압은 수은주의 높이, 즉 밀리미터 머큐리(mmHg)로 측정됩니다. 사람의 자연 혈압은 아침에 일어나서 공복으로 휴식을 취한 상태로 측정했을 때의 기본 압력으로 표현됩니다.

고혈압 관리의 필요성

비정상적으로 높은 동맥 혈압을 의미하는 고혈압은 방치했을 때 뇌졸중이나 심장 마비 같은 많은 건강 문제를 일으킬 수 있습니다. 고혈압은 생활 습관을 바꾸거나 스트레스를 줄이거나 의사의 지시에 따라 약물 치료를 수행함으로써 조절할 수 있습니다.

고혈압을 예방하거나 관리하려면:

- 금연하기
- 규칙적으로 운동하기
- 짜고 지방이 많은 음식 줄이기
- 정기 검진 받기
- 정상 체중 유지하기

집에서 혈압을 측정해야 하는 이유는 무엇일까요

진료소나 의사 진찰실에서 측정된 혈압은 긴장을 유발하여 집에서 측정한 것보다 25-30 mmHg 높은 수치를 나타낼 수 있습니다. 가정에서 측정한 혈압은 혈압 측정에 미치는 외부 영향을 줄이고 의사의 판독 값을 보완하며 보다 정확하고 완전한 혈압 기록을 제공합니다.

WHO 혈압 분류

세계보건기구(WHO)에서는 본 차트와 같이 나이와 상관없이 고혈압을 평가할 수 있는 기준을 수립했습니다.

참고 자료: Journal of Hypertension 1999, Vol 17 No.2

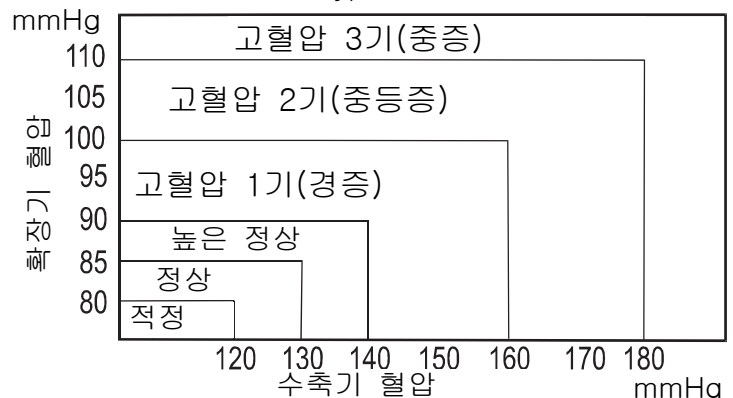

혈압의 변동

개인의 혈압은 하루 동안에도 변하고 계절별로도 크게 달라집니다. 하루 동안

다양한 조건으로 인해 30에서 50 mmHg까지 달라질 수 있습니다. 고혈압 환자의 경우 변동 폭이 더욱 뚜렷합니다. 일반적으로 업무 시간이나 몸을 움직일 때 혈압이 올라가고 수면 중에는 혈압이 최저 수준으로 떨어집니다. 따라서 한 번의 측정 결과에 지나치게 관심을 두지 마십시오.

이 설명서에 설명된 절차에 따라 매일 같은 시간에 혈압을 측정하면 정상 혈압을 알 수 있습니다. 정기적인 수치가 보다 포괄적인 혈압 이력을 제공합니다. 혈압을 측정할 때의 날짜와 시간을 적어 두십시오. 의사와 상의하여 혈압 데이터를 해석하십시오.

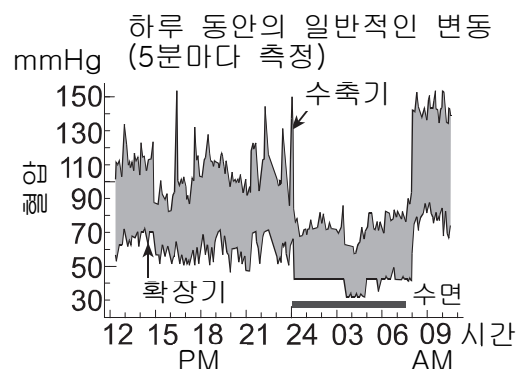

문제 해결

문제	가능한 원인	권고 조치
전원을 켜도 표시부에 아무 것도 나타나지 않습니다.	배터리가 방전되었습니다.	모든 배터리를 새 것으로 교체하십시오.
	배터리 단자가 정확한 위치에 있지 않습니다.	배터리 함의 표시에 따라 음극과 양극 단자를 맞추어 배터리를 다시 설치하십시오.
커프가 팽창하지 않습니다.	배터리 전압이 너무 낮습니다.  (배터리 부족 표시)가 깜빡입니다. 배터리가 완전히 방전되면 이 표시가 나타나지 않습니다.	모든 배터리를 새 것으로 교체하십시오.
장치가 측정을 수행하지 않습니다. 판독 값이 너무 높거나 낮습니다.	커프를 제대로 착용하지 않았습니다.	커프를 바르게 착용하십시오.
	측정 중에 팔이나 몸을 움직였습니다.	측정 중에 몸을 움직이지 말고 조용히 가만히 계십시오.
	커프 위치가 올바르지 않습니다.	편안하게 가만히 앉으십시오. 손바닥이 위를 향하고 커프를 가슴과 같은 높이에 위치시킨 상태로 테이블에 팔을 올려 놓습니다.
	—————	심장 박동이 매우 약하거나 부정맥이 있는 경우 기기가 혈압을 측정하기 어려울 수 있습니다.
기타	측정 값이 진료소나 의사 진찰실에서 측정한 값과 다릅니다.	"집에서 혈압을 측정해야 하는 이유는 무엇일까요"를 참조하십시오.
	—————	배터리를 제거하십시오. 배터리를 다시 끼우고 측정을 다시 시도하십시오.

참고: 위에 설명한 방법으로 문제가 해결되지 않으면 판매 대리점에 문의하십시오. 본 제품을 개봉하거나 개조하면 보증이 무효화됩니다.

유지보수

기기를 열지 마십시오. 본 제품에는 섬세한 전기 부품과 복합 공기 장치가 사용되었기 때문에 손상 위험이 있습니다. 문제 해결 지침을 이용하여 문제를 해결할 수 없는 경우 해당 지역의 공인 판매점이나 당사 고객 서비스 부서에 문의하십시오. A&D 고객 서비스 부서에서는 공인 판매점에 기술 정보, 부품 및 장치를 제공합니다. 이 기기는 장기간 사용하도록 설계 및 제조되었습니다. 그러나 적절한 기능과 정확성을 보장하기 위해 2년마다 기기 검사를 받는 것이 좋습니다. 해당 지역의 공인 판매점이나 A&D에 유지, 관리를 문의하십시오.

사 양

명칭	Blood Pressure Monitor, 자동전자혈압계, UA-767S-W
수입품목인증번호	수인 15-765호
측정 방법	오실로메트릭법
측정 범위	압력: 0~299mmHg 수축기 압력: 60 ~ 279 mmHg 확장기 압력: 40 ~ 200 mmHg
측정 정확도	맥박: 40 ~ 180박/분 압력: ± 3 mmHg 맥박: $\pm 5\%$
정격 전원 공급	DC 6V 3W 1.5V 배터리 4개(R6P, LR6 또는 AA) 또는 AC 어댑터(6V, 500mA), (미포함/ 반드시 정품 어댑터를 구매하여 사용하시기 바랍니다)
측정 횟수	약 700회 LR6(알카라인 배터리) 약 200회 R6P(망간 배터리) 실온 23 °C의 공간에서 180 mmHg 압력 값 기준.
분류	내부 전원 ME 장비(배터리 사용) / Class II(어댑터 사용) 연속 작동 모드
임상 시험	ISO81060-2 : 2013에 따름 임상 시험에서 K5는 85명의 확장기 혈압을 측정하는 데 사용되었습니다.
EMD	IEC 60601-1-2: 2014
메모리	최대 60회 측정치
작동 조건	+10 ~ +40 °C / 15 ~ 85%RH / 800 ~ 1,060 hPa
운송 / 보관 조건	-20 ~ +60 °C / 10 ~ 95%RH / 700 ~ 1,060 hPa
크기	약 140 [W] x 60 [H] x 105 [D] mm







무게	약 245 g, 배터리 제외
보호등급	기기: IP20
시험규격	제 의기변 10-03-20180166-0690호(2018.06.22) 한국기계전기전자시험연구원
장착부	커프 형식 BF 
사용 수명	기기: 5년(하루 6회 사용 기준) 커프: 2년(하루 6회 사용 기준) AC 어댑터: 5년(하루 6회 사용 기준)

액세서리 AC 어댑터

이 어댑터는 기기를 가정 전압에 연결하기 위한 용도입니다. 구매를 원하시면 현지 A&D 판매 대리점에 문의하기 바랍니다. AC 어댑터는 주기적으로 검사하거나 교체해야 합니다.

TB-233C 현지 A&D 판매 대리점에 연락하여 구입하시기 바랍니다.
AC 어댑터는 주기적으로 검사하거나 교체해야 합니다.

AC 어댑터에 인쇄된 기호

기호	기능/의미
	실내 전용
	클래스 II 기기
	온도 퓨즈
	퓨즈
	EC 지침안 준수 기기 라벨
	EAC 인증 기기 라벨
	AC 어댑터 플러그 극성

별도 판매 액세서리

커프	카탈로그 번호	커프 사이즈	팔 사이즈
	CUF-D-LA-ISO	대형 성인용 커프	31 cm ~ 45 cm
	CUF-I-ISO	와이드 커프	22 cm ~ 42 cm
	CUF-D-MA-ISO	준대형 커프	23 cm ~ 37 cm
	CUF-F-A-ISO	성인용 커프	22 cm ~ 32 cm

팔 사이즈: 이두박근 둘레

AC 어댑터	카탈로그 번호	플러그(콘센트 유형)
	TB-233C	형식 C

참고: 사양은 사전 고지 없이 변경될 수 있습니다.
IP 분류는 IEC 60529에 따라 외부 케이스가 제공하는 보호 등급입니다. 본 기기는 손가락 같은 12 mm 직경 이상의 이물질로부터 보호됩니다. 본 기기는 방수 기능이 없습니다.

수입원 : 보령에이엔디메디칼(주)

서울특별시 종로구 창경궁로 136(원남동)

제조외뢰자 : A&D Company, Limited

일본, 1-243 Asahi, Kitamoto-shi, Saitama-ken 364-8585 Japan

제조자 : A&D Electronics(Shenzhen) Co.,Ltd.

중국, 1-5/F, Building #4, Heungchangrong High Tech Industry Park, Shangnan East Road, Hongtian, Shajing, Bao'an District, Shenzhen, Guangdong, 518125, P.R. China

첨부문서 작성연월일 : 2023년 1월 15일 작성 <2제판>

Daftar Isi

Pelanggan yang Terhormat.....	2
Keterangan Awal	2
Tindakan Pencegahan.....	2
Identifikasi bagian-bagian alat.....	5
Simbol	6
Mode Pengoperasian	8
Menggunakan Monitor	9
Memasang/Menukar Baterai.....	9
Menyambungkan Selang Udara	10
Menghubungkan Adaptor AC	10
Memilih Ukuran Manset yang Tepat	11
Menggunakan Manset Lengan	11
Cara Mendapatkan Pengukuran yang Akurat.....	14
Pengukuran	14
Setelah Pengukuran	14
Pengukuran	15
Pengukuran Normal.....	15
Pengukuran dengan Tekanan Sistolik yang Diinginkan.	16
Catatan untuk Pengukuran yang Akurat.....	16
Menampilkan Kembali Data Memori	17
Apa itu Indikator IHB/AFib?	18
Apa Itu AFib?	18
%IHB/AFib.....	18
Indikator Batang Tekanan.....	19
Indikator Klasifikasi WHO	19
Tentang Tekanan Darah	19
Apa itu Tekanan Darah?.....	19
Apa itu Hipertensi dan Bagaimana cara Mengatasinya? ...	20
Kenapa perlu Mengukur Tekanan Darah di Rumah?	20
Klasifikasi Tekanan Darah WHO.....	20
Variasi Tekanan Darah.....	20
Penyelesaian masalah.....	21
Pemeliharaan	22
Data Teknis	23

Pelanggan yang Terhormat

Selamat atas pembelian monitor tekanan darah A&D canggih Anda. Dirancang agar mudah digunakan serta akurat. Alat ini akan mempermudah rejimen tekanan darah harian Anda.

Kami menyarankan agar Anda membaca buku panduan ini secara saksama sebelum menggunakannya untuk pertama kali.

Keterangan Awal

- Alat ini dirancang untuk digunakan pada orang dewasa, bukan untuk anak yang baru lahir atau bayi.
- Lingkungan penggunaan. Alat ini dimaksudkan agar digunakan oleh Anda sendiri di lingkungan perawatan kesehatan rumah.
- Alat ini dirancang untuk mengukur tekanan darah dan denyut nadi manusia untuk keperluan diagnosis.

Tindakan Pencegahan

- Komponen yang presisi digunakan dalam pembuatan alat ini. Hindari alat dari suhu ekstrem, kelembapan, sinar matahari langsung, guncangan atau debu.
- Bersihkan alat dan manset dengan kain lembut yang kering atau kain yang dibasahi dengan air dan deterjen netral. Jangan gunakan alkohol, benzena, thinner atau bahan kimia keras lainnya untuk membersihkan alat atau manset.
- Hindari melipat manset dengan kencang atau menyimpan selang yang dililit kuat untuk waktu yang lama, hal seperti itu akan mempersingkat masa pakai komponen alat.
- Berhati-hatilah agar bayi tidak tercekik selang dan kabel.
- Jangan melilit selang udara pada saat melakukan pengukuran. Hal ini dapat menyebabkan cedera akibat tekanan yang terus menerus pada manset.
- Alat dan manset tidak tahan air. Jangan biarkan alat dan manset terkena hujan, keringat dan air.
- Pengukuran dapat berubah jika alat digunakan di dekat televisi, oven mikrogelombang, ponsel, sinar-X atau perangkat lainnya yang memiliki medan magnet yang kuat.
- Alat komunikasi nirkabel, seperti perangkat jaringan rumah, ponsel, telepon kabel dan BTS serta walkie-talkie dapat mempengaruhi monitor tekanan darah ini.
Oleh karena itu, tempatkan alat dengan jarak minimum 30 cm dari perangkat-perangkat tersebut.

- ❑ Pastikan bahwa alat telah bersih sebelum digunakan kembali.
- ❑ Jangan menangani peralatan, komponen-komponen alat dan baterai yang digunakan seperti sampah rumah tangga yang biasa, semua bekas penggunaan alat harus dibuang sesuai dengan peraturan daerah yang berlaku.
- ❑ Saat adaptor AC digunakan, pastikan adaptor AC dapat dengan mudah dilepas dari outlet listrik bila perlu.
- ❑ Jangan memodifikasi alat. Hal tersebut dapat menyebabkan kecelakaan atau kerusakan pada alat.
- ❑ Untuk mengukur tekanan darah, lengan harus diapit dengan cukup kuat oleh manset agar dapat menghentikan aliran darah sementara melalui pembuluh nadi. Hal ini dapat menimbulkan rasa sakit, mati rasa atau tanda merah sementara pada lengan. Kondisi ini akan muncul khususnya ketika pengukuran dilakukan secara berturut-turut. Rasa sakit, mati rasa, atau tanda merah akan hilang seiring berjalannya waktu.
- ❑ Melakukan pengukuran tekanan darah terlalu sering dapat membahayakan akibat dari gangguan pada aliran darah. Lakukan pemeriksaan agar pengoperasian alat tidak mengakibatkan gangguan sirkulasi darah jangka panjang ketika menggunakan alat secara berulang-ulang.
- ❑ Jika Anda pernah melakukan mastektomi, konsultasikan dengan dokter sebelum menggunakan alat.
- ❑ Jangan biarkan anak-anak menggunakan alat sendiri dan jauhkan dari jangkauan bayi. Hal tersebut dapat menyebabkan kecelakaan atau kerusakan pada alat.
- ❑ Ada beberapa komponen kecil alat yang dapat menyebabkan bahaya tersedak jika tidak sengaja tertelan oleh bayi.
- ❑ Lepaskan adaptor AC ketika tidak sedang menggunakan alat untuk pengukuran.
- ❑ Penggunaan aksesori tidak dijelaskan di manual ini dan hal tersebut kemungkinan dapat membahayakan keselamatan.
- ❑ Jika baterai mengalami korsleting, maka baterai bisa menjadi panas dan terbakar.
- ❑ Berikan waktu kepada alat agar beradaptasi dengan lingkungan sekitar sebelum menggunakannya (sekitar satu jam).
- ❑ Uji klinis belum dilakukan pada bayi yang baru lahir dan ibu hamil. Jangan menggunakan alat pada bayi yang baru lahir dan ibu hamil.
- ❑ Jangan menyentuh baterai, konektor DC, dan pasien pada saat yang sama. Hal tersebut dapat menyebabkan sengatan listrik.
- ❑ Jangan memompa alat tanpa memasang manset pada lengan atas.

Kontraindikasi

Berikut ini adalah tindakan pencegahan untuk cara penggunaan alat yang benar.

- ❑ Jangan menggunakan manset pada lengan yang dipasang peralatan medis listrik lain. Alat kemungkinan tidak akan berfungsi sebagaimana mestinya.
- ❑ Orang yang mengalami defisit peredaran darah pada lengan harus berkonsultasi dengan dokter sebelum menggunakan alat ini agar terhindar dari masalah medis.
- ❑ Jangan mendiagnosis sendiri hasil pengukuran dan memulai perawatan dengan diri Anda sendiri. Selalulah konsultasikan kepada dokter Anda tentang evaluasi hasil dan perawatan.
- ❑ Jangan menggunakan manset pada lengan dengan luka yang belum sembuh.
- ❑ Jangan menggunakan manset pada lengan yang sedang diinfus intravena atau transfusi darah. Hal tersebut dapat menyebabkan cedera atau petaka.
- ❑ Jangan menggunakan alat di dekat gas mudah terbakar dan gas anestesi. Hal tersebut dapat mengakibatkan ledakan.
- ❑ Jangan menggunakan alat di lingkungan dengan oksigen berkonsentrasi tinggi, seperti ruangan dengan oksigen bertekanan tinggi atau tenda oksigen. Hal tersebut dapat menyebabkan kebakaran atau ledakan.

Identifikasi bagian-bagian alat

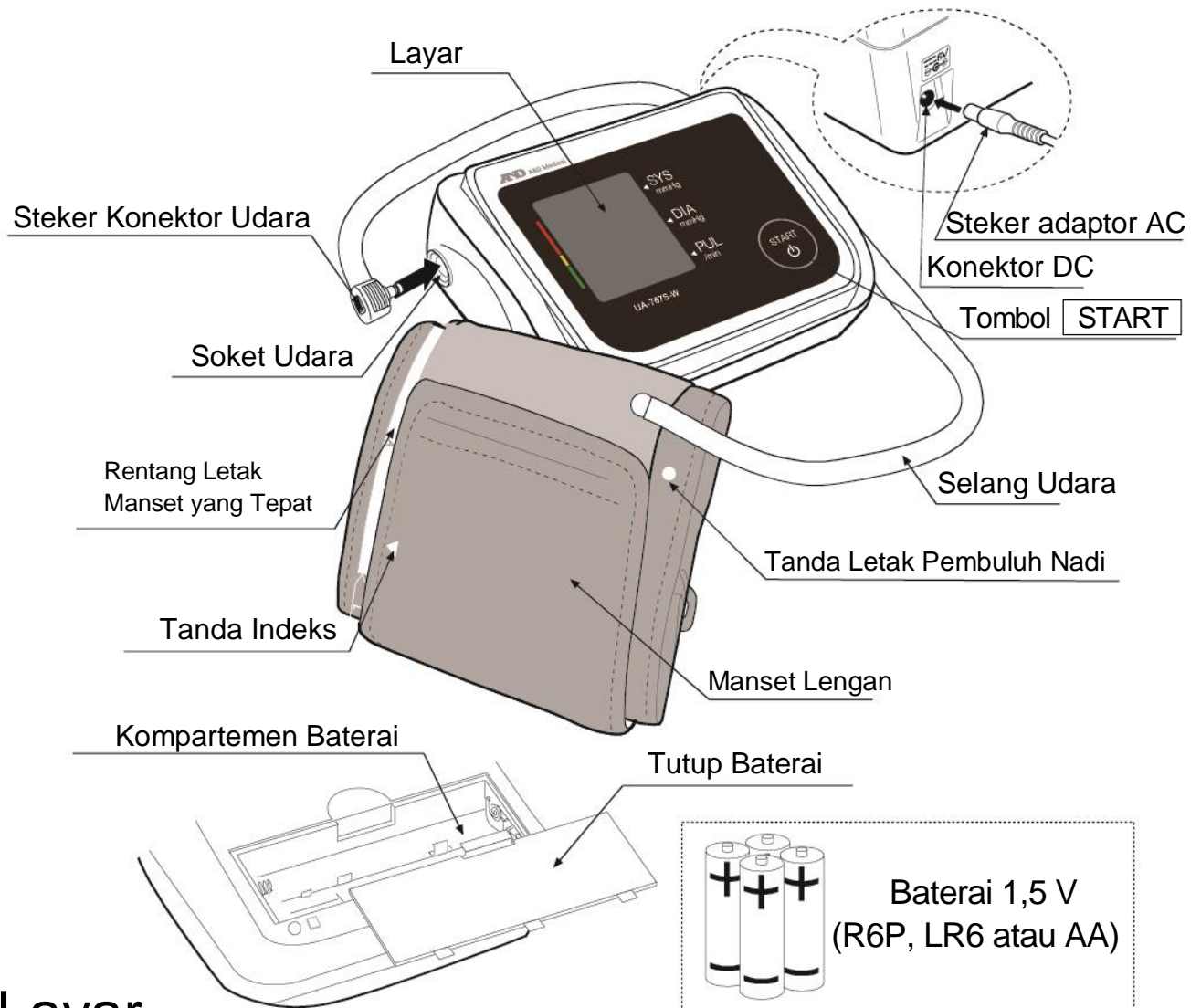



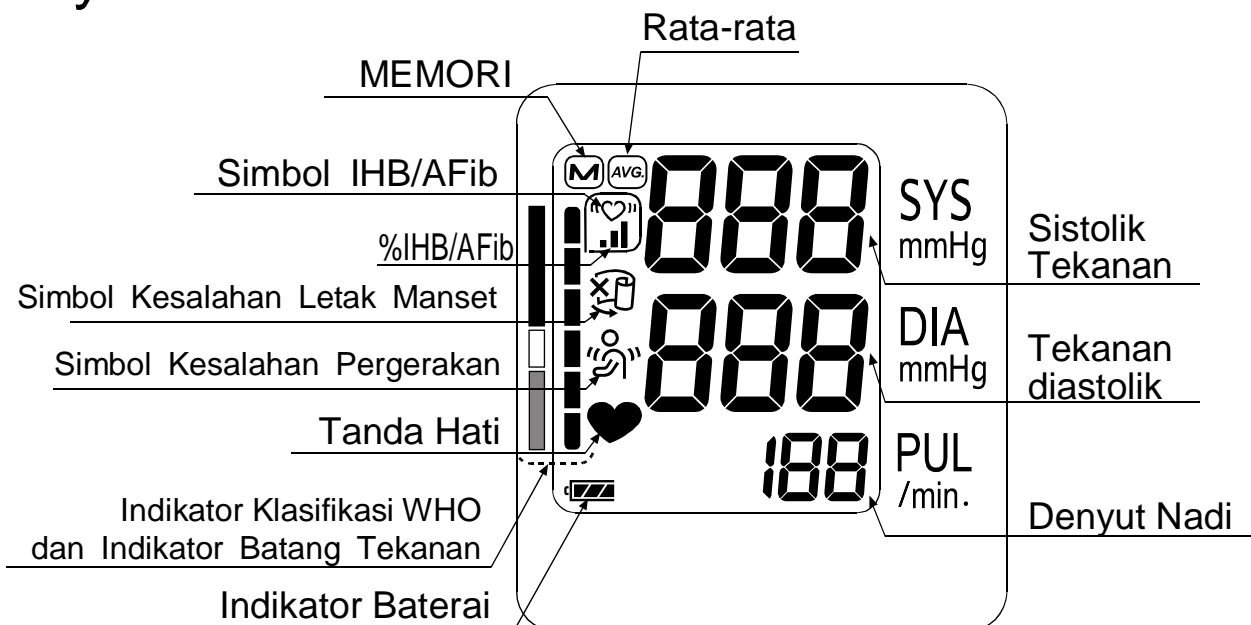



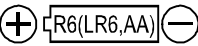

Layar





Simbol







Simbol yang tertera pada tutup alat.

Simbol	Fungsi/Arti
	Bersiap dan Nyalakan alat.
SYS	Tekanan darah sistolik dalam mmHg
DIA	Tekanan darah diastolik dalam mmHg
PUL	Denyut per menit
	Panduan pemasangan baterai
	Arus searah
	Tipe BF: Manset dirancang untuk memberikan perlindungan khusus terhadap kejutan listrik.
	Produsen
2020 	Tanggal pembuatan
IP	Simbol perlindungan internasional
	Jangan menangani peralatan, bagian-bagian alat dan baterai yang digunakan seperti sampah rumah tangga yang biasa, semua bekas penggunaan alat harus dibuang sesuai dengan peraturan daerah yang berlaku.
SN	Nomor seri
	Mengacu pada instruksi /buku manual
	Polaritas konektor DC
	Jaga alat agar tetap kering

Simbol yang muncul pada layar

Simbol	Fungsi/Arti	Tindakan yang dianjurkan
	Muncul saat pengukuran sedang berlangsung. Layar akan berkedip ketika denyut terdeteksi.	Pengukuran sedang berlangsung. Usahakan jangan bergerak.
	Simbol IHB/AFib Muncul ketika denyut jantung tidak beraturan terdeteksi. Lampu alat kemungkinan akan menyala ketika vibrasi yang lemah seperti menggigil atau gemeteran terdeteksi.	_____
	Muncul ketika gerakan tubuh atau lengan terdeteksi.	Pembacaan kemungkinan akan menghasilkan nilai yang salah. Lakukan kembali pengukuran. Jangan bergerak ketika sedang melakukan pengukuran.

Simbol

Simbol	Fungsi/Arti	Tindakan yang dianjurkan
	Muncul selama pengukuran ketika manset terpasang longgar	Pembacaan kemungkinan akan menghasilkan nilai yang salah. Pasang manset dengan benar, dan lakukan pengukuran lagi.
	Tingkat IHB/AFib yang terdeteksi dalam memori $\%IHB/AFib = \frac{\left(\begin{array}{l} \text{Jumlah IHB/AFib yang} \\ \text{terdeteksi dalam memori} \end{array} \right)}{\left(\begin{array}{l} \text{Angka total} \end{array} \right)} \times 100 [\%]$	_____
	Pengukuran yang sebelumnya akan tersimpan di dalam MEMORI.	_____
	Data rata-rata	_____
	BATERAI PENUH Indikator daya baterai selama pengukuran.	_____
	BATERAI LEMAH Daya baterai lemah ketika lampu manset berkedip.	Ganti semua baterai dengan yang baru ketika lampu alat berkedip.
<i>Err</i>	Tekanan darah tidak stabil dikarenakan adanya pergerakan pada saat pengukuran.	Lakukan kembali pengukuran. Jangan bergerak ketika sedang melakukan pengukuran.
	Nilai sistolik dan diastolik adalah masing-masing 10 mmHg.	Pasang manset dengan benar, dan lakukan pengukuran lagi.
	Nilai tekanan tidak naik selama inflasi.	
<i>Err</i> <i>[UF]</i>	Manset tidak terpasang dengan benar.	Pasang manset dengan benar, dan lakukan pengukuran lagi.
<i>E</i>	KESALAHAN LAYAR PUL Denyut tidak terdeteksi dengan benar.	
<i>Err</i> <i>E</i>	Monitor tekanan darah internal mengalami kesalahan	Keluarkan baterai dan tekan tombol START , dan kemudian pasang kembali baterai. Jika kesalahan tetap terjadi, hubungi penjual.
<i>Err</i> <i>g</i>		

Mode Pengoperasian

1. Pengukuran Normal

Tekan tombol **START**. Tekanan darah diukur dan data disimpan dalam memori. Alat ini dapat menyimpan 60 pengukuran terkini dalam memori.

2. Mengembalikan Data

Ketika layar tidak menampilkan informasi apapun, tekan dan tahan tombol **START**.

Lepaskan tombol ketika layar menampilkan data rata-rata.

Nomor data dan data yang tersimpan secara otomatis ditampilkan dari pengukuran terbaru.

Untuk detail tentang mengembalikan data, Lihat "Menampilkan Kembali Data Memori".

Dalam mode standby tekan dan tahan

tombol

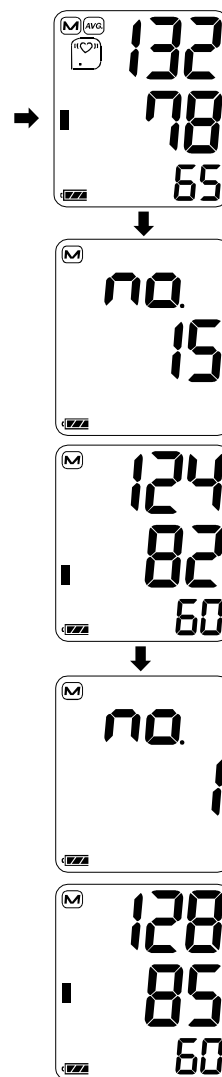

3. Menghapus Data yang Tersimpan di dalam Memori

Ketika mematikan alat, tekan dan tahan tombol **START** sampai "Err no" ditampilkan.

Pilih "Err YES" untuk membersihkan data.

Data akan dibersihkan ketika **M** tanda berkedip.

Alat akan mati secara otomatis.

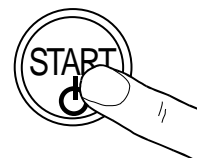

4. Pengukuran dengan Tekanan Sistolik yang Diinginkan.

Lihat halaman 15 terkait pengukuran dengan tekanan sistolik yang diinginkan.



Menggunakan Monitor

Memasang/Menukar Baterai

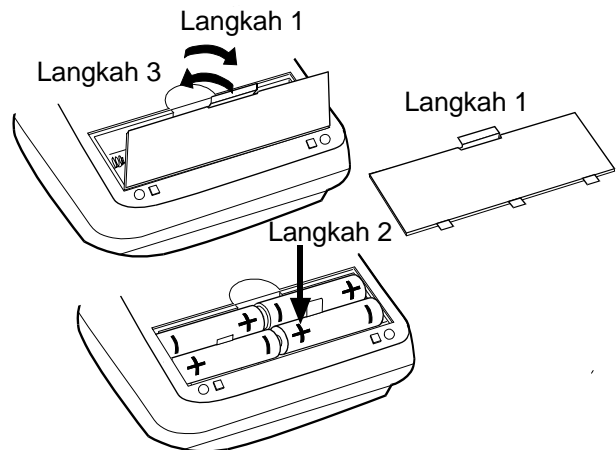
1. Buka tutup baterai.
2. Lepaskan baterai lama dan masukkan baterai baru ke dalam kompartemen baterai seperti yang ditunjukkan gambar, pastikan pemasangan baterai sesuai dengan polaritas (+ dan -). Gunakan hanya baterai R6P, LR6 atau AA.
3. Tutup kompartemen baterai.



PERINGATAN

- ❑ Masukkan baterai seperti yang ditunjukkan pada kompartemen baterai. Jika baterai tidak terpasang dengan benar, alat tidak akan berfungsi.
- ❑ Ketika  (tanda BATERAI LEMAH) berkedip di layar, ganti semua baterai dengan yang baru. Jangan mencampur antara baterai yang lama dengan yang baru. Hal tersebut dapat mempersingkat masa pakai baterai, atau menyebabkan malfungsi pada alat.
Ganti baterai dua detik atau lebih sesudah alat dimatikan.
Jika  (tanda BATERAI LEMAH) muncul bahkan setelah baterai diganti, lakukan pengukuran tekanan darah. Perangkat kemudian dapat mengenali baterai baru.
- ❑  (tanda BATERAI LEMAH) tidak muncul ketika daya baterai telah habis.
- ❑ Masa pakai baterai tergantung suhu sekitar dan kemungkinan lebih cepat habis di suhu rendah. Biasanya, empat buah baterai LR6 yang baru akan bertahan kira-kira satu tahun ketika digunakan dua kali pengukuran untuk setiap harinya.
- ❑ Gunakan hanya baterai yang sudah ditentukan saja. Baterai membuat alat dapat berfungsi untuk pengujian kinerja monitor dan memiliki masa pakai terbatas.
- ❑ Keluarkan baterai jika alat tidak ingin dipakai untuk waktu yang lama. Baterai dapat bocor dan menyebabkan malfungsi.

Menggunakan Monitor

Menyambungkan Selang Udara

Masukkan steker konektor udara ke dalam soket udara dengan kuat.

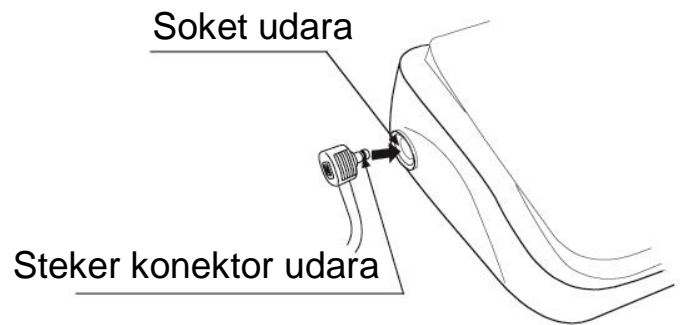

Menghubungkan Adaptor AC

Masukkan steker adaptor AC ke konektor DC.

Kemudian, sambungkan adaptor AC ke outlet listrik.

- ❑ Gunakan hanya adaptor AC yang sudah ditentukan. (Lihat halaman 21.)
- ❑ Ketika sedang melepaskan adaptor AC dari outlet listrik, genggam dan tarik bodi adaptor AC dari stop kontak.
- ❑ Ketika sedang melepaskan steker adaptor AC dari monitor tekanan darah, genggam dan tarik bodi steker adaptor AC dari monitor.

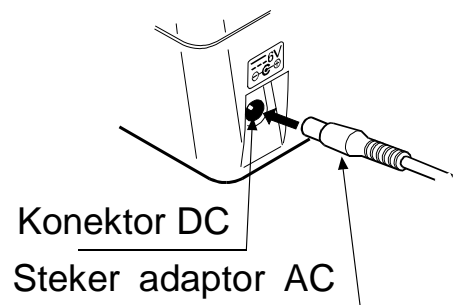

Menggunakan Monitor

Memilih Ukuran Manset yang Tepat

Sangat penting untuk menggunakan ukuran manset yang tepat agar memperoleh pembacaan yang tepat. Jika ukuran manset tidak tepat, pembacaannya kemungkinan akan menghasilkan nilai tekanan darah yang salah.

- ❑ Ukuran lengan tertera pada setiap manset.
- ❑ Indeks ▲ dan rentang letak manset yang tepat terdapat pada manset membantu Anda dalam memasang manset yang sesuai. (Lihat "Simbol yang tertera pada manset" di halaman berikutnya.)
- ❑ Jika poin ▲ indeks tidak ada pada rentang yang tepat, hubungi penjual di wilayah Anda untuk mendapatkan manset pengganti.
- ❑ Manset lengan adalah barang habis pakai. Jika manset telah usang, belilah yang manset yang baru.

Ukuran Lengan	Ukuran Manset yang Disarankan	Nomor Katalog
31 cm sampai 45 cm	Manset Dewasa Ukuran Besar	CUF-D-LA-ISO
22 cm sampai 42 cm	Manset Ukuran Lebar	CUF-I-ISO
23 cm sampai 37 cm	Manset Ukuran Semi Besar	CUF-D-MA-ISO
22 cm sampai 32 cm	Manset Dewasa	CUF-F-A-ISO

Ukuran lengan: Lingkar bisep.

Catatan: UA-767S-W tidak dirancang untuk menggunakan manset kecil.

Menggunakan Manset Lengan

1. Balutkan manset pada lengan atas, sekitar 1 sampai 2 cm di atas siku, seperti yang ditunjukkan pada gambar.
Pasang manset langsung di atas kulit, karena pakaian dapat menyebabkan denyut nadi yang lemah dan membuat kesalahan pengukuran.
2. Konstriksi lengan atas, disebabkan karena menggulung lengan baju ke atas dapat menghalangi pembacaan yang akurat.
3. Pastikan bahwa poin ▲ indeks berada pada rentang letak manset yang tepat.



Menggunakan Monitor

Simbol yang tertera pada manset

Simbol	Fungsi/Arti	Tindakan yang dianjurkan
●	Tanda Letak Pembuluh Nadi	Atur tanda ● pada pembuluh nadi lengan atas atau sejajar dengan jari manis di bagian dalam lengan.
▲	Indeks	_____
REF	Nomor katalog	_____
L	Rentang letak manset yang tepat untuk manset dewasa ukuran besar. Ukuran tertera pada manset dewasa ukuran besar.	_____
W	Rentang letak manset yang tepat untuk manset ukuran lebar. Ukuran tertera pada manset ukuran lebar.	_____
M	Rentang letak manset yang tepat untuk manset ukuran semi besar. Ukuran tertera pada manset ukuran semi besar.	_____
A	Rentang letak manset yang tepat untuk manset dewasa. Ukuran tertera pada manset dewasa.	_____
M	Rentang letak manset yang di bawah ukuran normal tertera pada manset dewasa ukuran besar.	Gunakan manset ukuran semi besar alih-alih menggunakan manset dewasa ukuran besar.
S	Rentang letak manset yang di bawah ukuran normal tertera pada manset dewasa/manset ukuran semi besar/manset ukuran lebar.	_____
L	Rentang letak manset yang melebihi ukuran normal tertera pada manset dewasa/manset ukuran semi besar/manset ukuran lebar.	Gunakan manset dewasa ukuran besar alih-alih menggunakan manset dewasa /manset ukuran semi besar/manset ukuran lebar.
LOT	Nomor lot	_____
🏭	Produsen	_____
MD	Alat Kesehatan	_____

Manset Dewasa Ukuran Besar Rentang letak manset yang tepat



Manset ukuran lebar



Manset dewasa



Manset Ukuran Semi Besar



Menggunakan Monitor

Cara Mendapatkan Pengukuran yang Akurat

Untuk mendapatkan hasil pengukuran tekanan darah yang paling akurat:

- ❑ Duduklah dengan tenang di atas kursi. Lemaskan lengan Anda di atas meja. Jangan menyilangkan kaki Anda. Tempatkan kaki Anda dengan datar di atas lantai dan luruskan punggung Anda.
- ❑ Tenangkan diri Anda selama lima sampai sepuluh menit sebelum memulai pengukuran.
- ❑ Sejajarkan bagian tengah manset dengan letak jantung Anda.
- ❑ Jangan bergerak dan tetap tenang selama pengukuran.
- ❑ Jangan melakukan pengukuran setelah melakukan olahraga atau latihan fisik. Istirahatlah terlebih dahulu selama dua puluh atau tiga puluh menit sebelum memulai pengukuran.
- ❑ Cobalah untuk mengukur tekanan darah Anda pada waktu yang sama setiap hari.

Pengukuran

Selama pengukuran, adalah hal yang normal jika manset dipasang dengan sangat ketat. (Jangan khawatir).

Setelah Pengukuran

Setelah melakukan pengukuran, tekan tombol START untuk mematikan alat. Lepaskan manset dan simpan data Anda.

Catatan: Alat dilengkapi dengan fungsi daya mati otomatis yang mematikan alat dalam satu menit setelah melakukan pengukuran. Berikan rentang waktu setidaknya tiga menit untuk setiap pengukuran pada orang yang sama.

Pengukuran

Sebelum melakukan pengukuran, lihat "Catatan untuk Pengukuran yang Akurat" di halaman berikutnya.

Pengukuran Normal

1. Pasang manset pada lengan (disarankan agar dipasang pada lengan kiri). Duduklah dengan tenang selama pengukuran.
2. Tekan tombol **START**. Semua segmen layar ditampilkan. Nol (0) ditampilkan dengan kedipan singkat. Layar akan berubah, seperti yang ditunjukkan pada gambar di sebelah kanan, sebagai tanda bahwa pengukuran akan dimulai. Manset mulai menginflasi. Adalah hal yang normal jika manset dipasang dengan sangat ketat. Indikator batang tekanan ditampilkan, sebagaimana yang ditunjukkan pada gambar di sebelah kiri, selama penginflasian. Catatan: Jika suatu saat Anda ingin menghentikan inflasi, tekan tombol **START** lagi.
3. Ketika penginflasian telah selesai, deflasi mulai secara otomatis dan  (tanda hati) berkedip, yang menandakan bahwa pengukuran sedang berlangsung. Ketika nadi telah terdeteksi, maka tanda akan berkedip dengan setiap denyutan nadi. Catatan: Jika tidak dapat memperoleh tekanan yang tepat, alat akan memulai penginflasian lagi secara otomatis. Untuk menghindari inflasi ulang, lihat "Pengukuran dengan Tekanan Sistolik yang Diinginkan." di halaman berikutnya.
4. Ketika pengukuran telah selesai, pembacaan tekanan sistolik dan diastolik dan denyut nadi akan ditampilkan. Manset mengeluarkan sisa udara dan mengempis sepenuhnya.
5. Tekan tombol **START** untuk mematikan daya. Jika alat tidak dioperasikan setelah satu menit, alat akan mati secara otomatis.

Catatan: Berikan rentang waktu setidaknya tiga menit untuk setiap pengukuran pada orang yang sama.

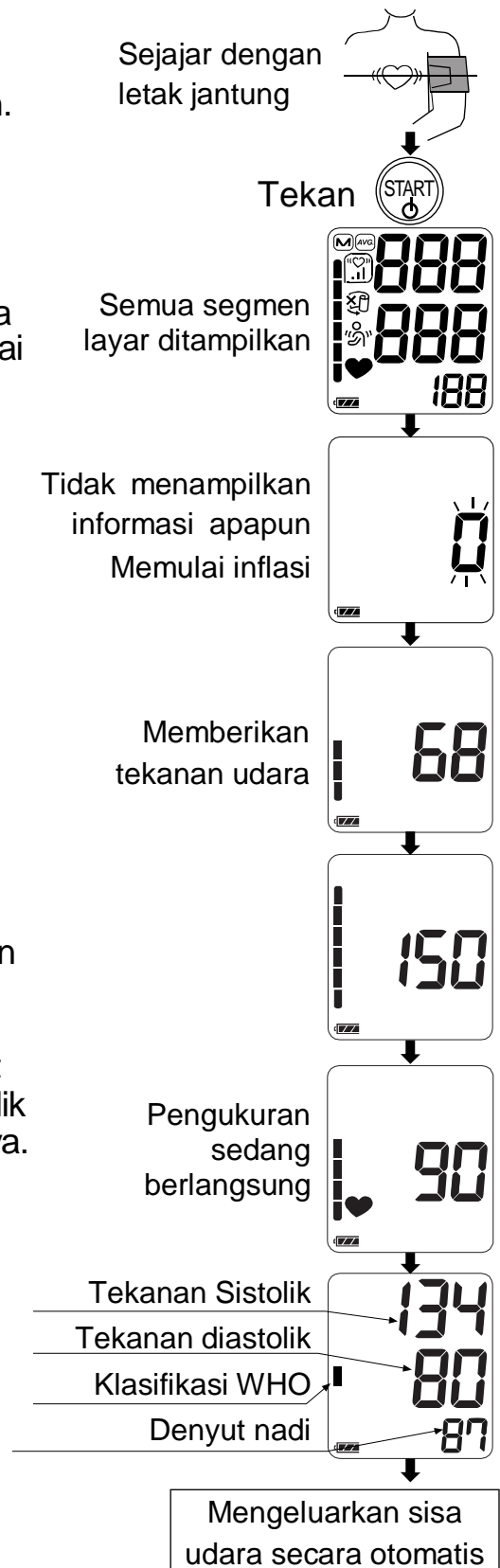

Pengukuran

Pengukuran dengan Tekanan Sistolik yang Diinginkan.

UA-767S-W dirancang untuk mendeteksi denyut nadi dan memompa manset ke tingkat tekanan sistolik secara otomatis.

Gunakan metode ini ketika inflasi ulang terjadi berulang kali atau ketika hasilnya tidak ditampilkan meskipun tekanan turun hingga 20 mmHg atau di bawahnya.

1. Pasang manset pada lengan sejajar dengan letak jantung (disarankan agar dipasang pada lengan kiri).
2. Tekan tombol **START**.
3. Selama angka nol berkedip, tekan dan tahan tombol **START** sampai angka sekitar 30 sampai 40 mmHg lebih besar dari pada perkiraan tekanan sistolik yang diharapkan.
4. Ketika angka yang diinginkan telah didapatkan, lepaskan tombol **START** untuk memulai pengukuran. Kemudian lanjutkan untuk mengukur tekanan darah Anda seperti yang dijelaskan halaman sebelumnya.

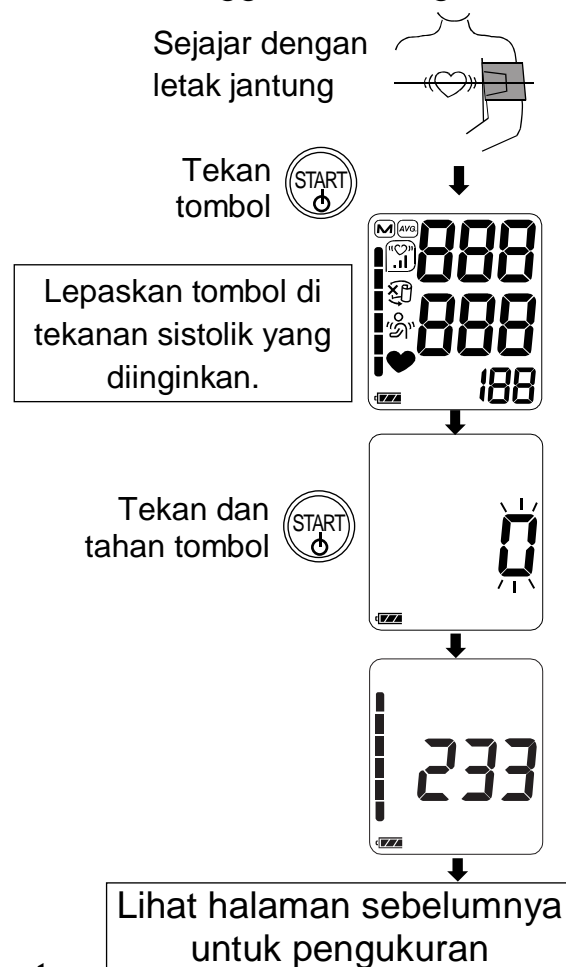

Catatan untuk Pengukuran yang Akurat

- ❑ Duduk dengan posisi yang nyaman. Letakkan lengan Anda di atas meja dengan telapak tangan Anda menghadap ke atas dan manset berada pada posisi yang sejajar dengan jantung Anda.
- ❑ Tenangkan diri Anda selama lima sampai sepuluh menit sebelum memulai pengukuran. Jika Anda sedang merasa gembira atau depresi oleh tekanan emosional, pengukuran akan merefleksikan tekanan ini sebagai pembacaan darah yang lebih tinggi (atau lebih rendah) daripada pembacaan tekanan darah normal; dan pembacaan denyut nadi biasanya akan lebih cepat dari pada keadaan normal.
- ❑ Tekanan darah setiap orang bervariasi secara konstan, tergantung apa yang sedang Anda lakukan dan apa yang telah Anda makan. Apa yang Anda minum dapat memberikan efek yang sangat kuat dan cepat pada tekanan darah Anda.
- ❑ Alat ini mendasarkan pengukurannya pada denyut jantung. Jika Anda memiliki denyut jantung tidak beraturan atau sangat lemah, alat ini kemungkinan akan kesulitan untuk menentukan tekanan darah Anda.

- ❑ Jika alat mendeteksi kondisi yang abnormal, alat tersebut akan berhenti melakukan pengukuran dan menampilkan simbol kesalahan. Lihat halaman 7 untuk melihat penjelasan lengkap tentang simbol.
- ❑ Alat ini ditujukan untuk digunakan oleh orang dewasa. Konsultasikan dengan dokter Anda sebelum menggunakan alat ini pada anak-anak. Anak-anak tidak boleh menggunakan alat ini tanpa pengawasan.
- ❑ Kinerja monitor tekanan darah otomatis dapat dipengaruhi oleh suhu, kelembapan atau ketinggian yang berlebihan.

Menampilkan Kembali Data Memori

Catatan: Perangkat ini menyimpan setidaknya 60 pengukuran di dalam memori.

1. Ketika layar tidak menampilkan informasi apapun, tekan dan tahan tombol **START** untuk menampilkan kembali data yang tersimpan.
2. Lepaskan tombol ketika layar menampilkan data rata-rata.
3. Nomor data dan data yang tersimpan secara otomatis ditampilkan dari pengukuran terbaru.
4. Layar akan mati secara otomatis setelah semua data ditampilkan.

Tekan dan Tahan tombol

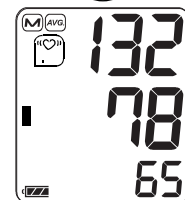

Sistolik rata-rata
Diastolik rata-rata
Denyut rata-rata

Rata-rata dari semua data

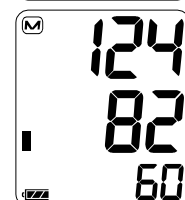

Sistolik
Diastolik
Denyut

Data terbaru

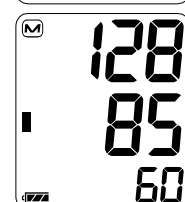
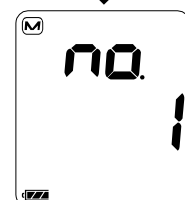

Sistolik
Diastolik
Denyut

Data lawas (Terlawas)

Catatan: Jika Anda menekan tombol **START** ketika sedang menampilkan kembali data, alat akan mati.

Apa itu Indikator IHB/AFib?

Ketika monitor mendeteksi irama jantung yang tidak beraturan selama pengukuran, indikator IHB/AFib akan muncul pada layar dengan nilai pengukuran.

Catatan: Kami menyarankan agar Anda menghubungi dokter Anda jika Anda sering melihat simbol "♥" IHB/AFib.

Apa Itu AFib?

Jantung berkontraksi karena sinyal listrik terjadi pada jantung dan mengirim darah ke seluruh tubuh. Fibrilasi atrium (AFib) terjadi ketika sinyal listrik pada serambi jantung bingung dan menyebabkan gangguan interval denyut. AFib dapat menyebabkan darah tersendat di dalam jantung, yang dengan mudah dapat mengakibatkan pembekuan darah, sebagai penyebab stroke dan serangan jantung.

%IHB/AFib

%IHB/AFib ditampilkan sebagai frekuensi IHB/AFib terdeteksi. IHB/AFib tidak hanya dapat mendeteksi suara seperti gerakan fisik tetapi juga denyut jantung tidak beraturan. Oleh karena itu, kami menyarankan agar Anda menghubungi dokter Anda jika level %IHB/AFib tinggi.

$$\%IHB/AFib = \frac{\left[\begin{array}{c} \text{Jumlah IHB/AFib yang} \\ \text{terdeteksi dalam memori} \end{array} \right]}{\left[\begin{array}{c} \text{Angka total} \end{array} \right]} \times 100 \text{ [\%]}$$

Layar %IHB/AFib: %IHB/AFib ditampilkan saat menampilkan nilai rata-rata. (Lihat "2. Mengembalikan Data" di "Mode Pengoperasian")
%IHB/AFib tidak ditampilkan saat nomor memori enam atau di bawahnya.

Layar nilai rata-rata

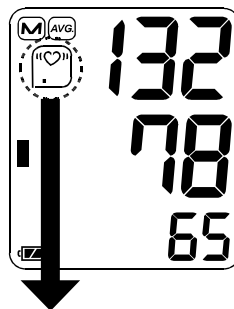

Level 0 %IHB/AFib=0	Level 1 %IHB/AFib=1 - 9	Level 2 %IHB/AFib=10 - 24	Level 3 %IHB/AFib=25 - 100
Tidak ditampilkan			

Indikator Batang Tekanan

Indikator memantau kemajuan tekanan selama pengukuran.

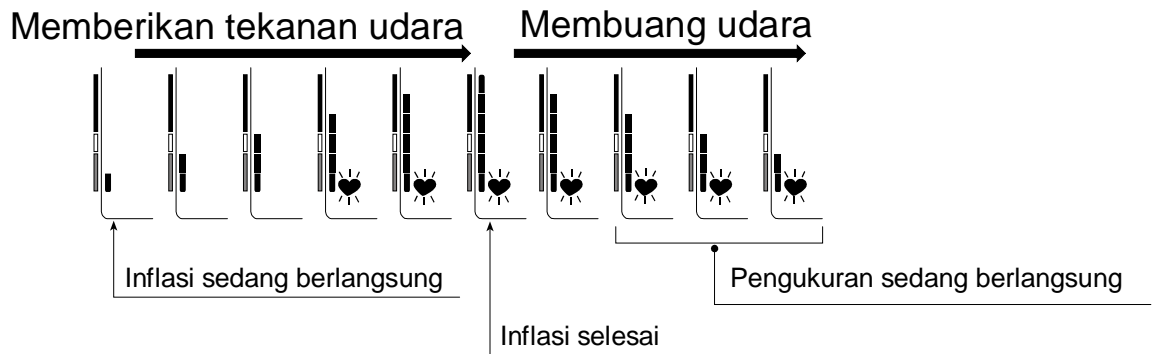

Indikator Klasifikasi WHO

Setiap segmen indikator batang sesuai dengan klasifikasi tekanan darah WHO yang dijelaskan di halaman berikutnya.

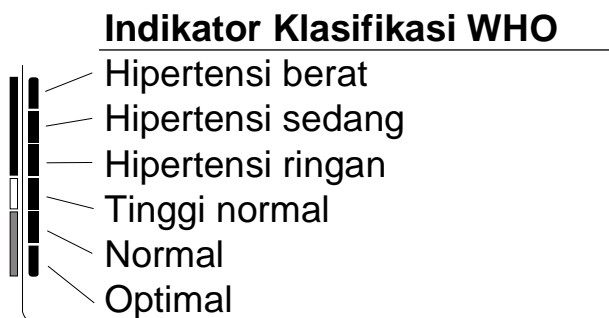

■ : Indikator menampilkan segmen berdasarkan data terkini, sesuai dengan klasifikasi WHO.

Contoh:



Tentang Tekanan Darah

Apa itu Tekanan Darah?

Tekanan darah adalah tekanan yang diberikan darah ke dinding pembuluh nadi. Tekanan sistolik terjadi ketika jantung berkontraksi. Tekanan diastolik terjadi ketika jantung mengembang. Tekanan darah diukur dalam milimeter merkuri (mmHg). Tekanan darah alami seseorang direpresentasikan dengan tekanan dasar, yang diukur pertama kali di pagi hari ketika seseorang masih sedang berbaring dan belum makan.

Apa itu Hipertensi dan Bagaimana cara Mengatasinya?

Hipertensi adalah tekanan darah arteri abnormal tinggi yang jika tidak ditangani akan menyebabkan banyak masalah kesehatan termasuk stroke dan serangan jantung. Hipertensi dapat diatasi dengan mengubah gaya hidup, menghindari stres, dan dengan pengobatan yang diawasi dokter.

Untuk mencegah hipertensi atau untuk mempertahankan tekanan darah yang normal:

- Jangan merokok
- Kurangi konsumsi garam dan lemak
- Lakukan pemeriksaan fisik secara rutin
- Pertahankan berat badan yang ideal
- Berolahragalah dengan rutin

Kenapa perlu Mengukur Tekanan Darah di Rumah?

Tekanan darah yang diukur di klinik atau kantor dokter dapat menyebabkan kecemasan dan dapat menghasilkan pembacaan yang tinggi, 25 hingga 30 mmHg lebih tinggi daripada yang diukur di rumah. Pengukuran di rumah mengurangi efek pengaruh luar terhadap pembacaan tekanan darah, melengkapi pembacaan yang dilakukan dokter dan menghasilkan riwayat tekanan darah yang lebih akurat dan sempurna.

Klasifikasi Tekanan Darah WHO

Standar untuk menilai tekanan darah tinggi, tanpa memandang usia, telah ditetapkan oleh Organisasi Kesehatan Dunia (WHO), seperti yang ditunjukkan pada grafik.

Materi Referensi: Jurnal Hipertensi 1999, Vol 17 No. 2

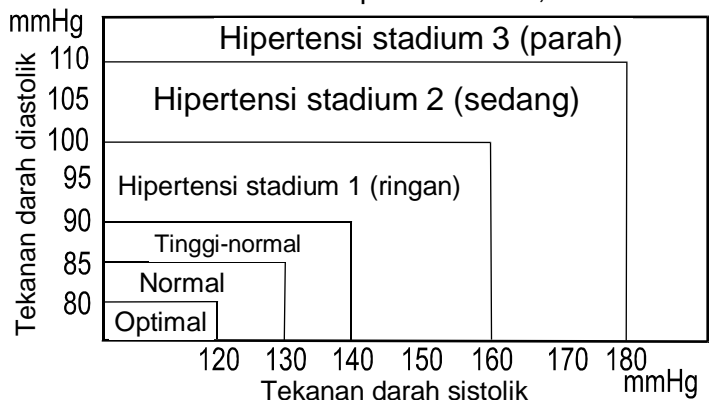

Variasi Tekanan Darah

Tekanan darah seseorang sangat bervariasi setiap

hari dan musiman. Bisa bervariasi antara 30 hingga 50 mmHg dikarenakan kondisi yang beragam di setiap hari. Pada orang yang menderita hipertensi, variasi tersebut lebih jelas terlihat. Biasanya, tekanan darah naik saat bekerja atau bermain dan turun ke level terendah saat tidur. Jadi, jangan terlalu khawatir dengan hasil dari sekali pengukuran.

Lakukan pengukuran pada waktu yang sama setiap hari dengan menggunakan prosedur yang dijelaskan dalam buku panduan ini untuk mengetahui tekanan darah normal Anda. Pembacaan teratur memberikan riwayat tekanan darah yang lebih komprehensif. Pastikan selalu untuk mencatat tanggal dan waktu pemeriksaan tekanan darah Anda. Konsultasikan dengan dokter Anda untuk menjelaskan data tekanan darah Anda.

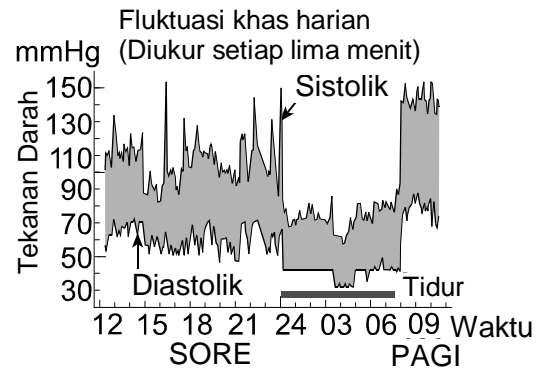

Penyelesaian masalah

Masalah	Kemungkinan Alasan	Tindakan yang dianjurkan
Layar tidak menampilkan informasi apapun, meskipun ketika daya dinyalakan.	Daya baterai habis.	Ganti semua baterai dengan yang baru.
	Terminal baterai tidak terpasang dengan benar.	Pasang kembali baterai dengan terminal positif dan negatif yang sesuai dengan petunjuk yang ada pada kompartemen baterai.
Manset tidak mengembang.	Tegangan baterai terlalu rendah.  (tanda BATERAI LEMAH) berkedip. Jika daya baterai telah habis total, tanda tidak akan muncul.	Ganti semua baterai dengan yang baru.
Alat tidak akan dapat melakukan pengukuran. Pembacaan terlalu tinggi atau terlalu rendah.	Manset tidak terpasang dengan benar.	Pasang manset dengan benar.
	Anda menggerakkan lengan atau tubuh Anda selama pengukuran.	Pastikan Anda tidak bergerak dan tetap tenang selama pengukuran.
	Posisi manset tidak benar.	Duduklah dengan tenang dan jangan bergerak. Letakkan lengan Anda di atas meja dengan telapak tangan Anda menghadap ke atas dan manset berada pada posisi yang sejajar dengan jantung Anda.

Masalah	Kemungkinan Alasan	Tindakan yang dianjurkan
	_____	Jika Anda memiliki detak jantung yang sangat lemah atau tidak beraturan, alat ini kemungkinan akan kesulitan untuk menentukan tekanan darah Anda.
Lainnya	Nilai pengukuran berbeda dari hasil pengukuran di klinik atau di tempat praktik dokter.	Lihat "Kenapa perlu Mengukur Tekanan Darah di Rumah?".
	_____	Keluarkan baterai. Masukkan kembali baterai dan lakukan lagi pengukuran.

Catatan: Jika tindakan seperti yang dijelaskan di atas tidak menyelesaikan masalah, hubungi penjual. Jangan berusaha untuk membuka atau memperbaiki produk ini, karena setiap tindakan yang serupa akan membuat garansi Anda tidak valid lagi.

Pemeliharaan

Jangan memodifikasi alat. Alat menggunakan komponen listrik dan unit udara yang rumit yang dapat rusak. Jika Anda tidak dapat memperbaiki masalah menggunakan instruksi penyelesaian masalah, hubungi penjual resmi di tempat Anda atau ke bagian layanan pelanggan kami. Layanan pelanggan A&D akan memberikan Anda informasi teknis, suku cadang dan unit kepada penjual resmi.

Alat ini dirancang dan diproduksi untuk dapat digunakan dalam jangka panjang. Namun secara umum disarankan agar alat diperiksa setiap 2 tahun, untuk memastikan fungsi dan keakuratan yang tepat. Hubungi penjual resmi di wilayah Anda atau kantor A&D untuk mendapatkan pemeliharaan alat.

Data Teknis

Tipe	UA-767S-W
Cara pengukuran	Pengukuran oscillometric
Rentang pengukuran	Tekanan: 0 - 299 mmHg Tekanan sistolik: 60 - 279 mmHg Tekanan diastolik: 40 - 200 mmHg Denyut: 40 - 180 denyut/menit
Keakuratan pengukuran	Tekanan: ± 3 mmHg Denyut: $\pm 5\%$
Nilai arus	DC 6 V 3 W
Pasokan daya	4 x baterai 1,5 V (R6P, LR6 atau AA) atau Adaptor AC (TB-233C INPUT: AC 100 – 240 V 50/60 Hz 0,15A)) (Tidak termasuk)
Jumlah pengukuran	Sekitar 700 kali LR6 (baterai alkalin) Sekitar 200 kali R6P (baterai mangan) Dengan nilai tekanan 180 mmHg, suhu ruangan 23 °C.
Klasifikasi	Peralatan bertenaga internal ME (Disuplai oleh baterai)/Kelas II (Disuplai oleh adaptor) Mode pengoperasian berkelanjutan
Uji klinis	Menurut ISO81060-2 : 2013 Dalam studi validasi klinis, K5 digunakan pada 85 subjek untuk memperoleh determinasi tekanan darah diastolik.
EMD	IEC 60601-1-2: 2014
Memori	60 pengukuran terkini
Kondisi pengoperasian	+10 sampai +40 °C/15 sampai 85% RH / 800 sampai 1060 hPa
Kondisi Pengangkutan/Penyimpanan	-20 sampai +60 °C/10 sampai 95 % RH / 700 sampai 1060 hPa
Dimensi	Sekitar 140 [L] x 60 [T] x 105 [D] mm
Berat	Sekitar 245 g, tidak termasuk baterai
Perlindungan internasional	Alat: IP20
Alat yang digunakan	Manset Tipe BF 
Masa pakai	Alat: 5 tahun (ketika digunakan enam kali sehari) Manset: 2 tahun (ketika digunakan enam kali sehari) Adaptor AC: 5 tahun (jika digunakan enam kali sehari)

Aksesori adaptor AC







Adaptor berfungsi untuk menghubungkan alat ke sumber daya listrik di rumah. Hubungi penjual A&D di wilayah Anda untuk membeli alat. Adaptor AC harus diperiksa atau diganti secara berkala.

TB-233C

Hubungi penjual A&D lokal di wilayah Anda untuk membeli alat.

Adaptor AC harus diperiksa atau diganti secara berkala.

Simbol yang tertera pada adaptor AC.

Simbol	Fungsi/Arti
	Hanya untuk penggunaan dalam ruangan saja
	Alat Kelas II
	Sekring termal
	Sekring
	Label alat direktif EC
	Label alat sertifikasi EAC
	Polaritas steker adaptor AC

Aksesoris dijual terpisah

Manset	Nomor Katalog	Ukuran Manset	Ukuran Lengan
	CUF-D-LA-ISO	Manset Dewasa Ukuran Besar	31 cm sampai 45 cm
	CUF-I-ISO	Manset ukuran lebar	22 cm sampai 42 cm
	CUF-D-MA-ISO	Manset Ukuran Semi Besar	23 cm sampai 37 cm
	CUF-F-A-ISO	Manset dewasa	22 cm sampai 32 cm

Ukuran lengan: Lingkar di bisep.

Adaptor AC

Nomor Katalog	Steker (Tipe outlet)
TB-233C	Tipe C

Catatan: Spesifikasi dapat berubah sewaktu-waktu tanpa pemberitahuan terlebih dahulu.

Klasifikasi IP adalah tingkat perlindungan yang diberikan oleh selungkup sesuai dengan IEC 60529. Alat ini terlindungi dari benda asing padat yang berdiameter 12 mm dan yang lebih besar seperti jari. Alat ini tidak tahan air.

Kandungan

Pelanggan yang Dihormati	2
Catatan Awal	2
Langkah berjaga-jaga.....	2
Identifikasi Bahagian.....	5
Simbol	6
Mod Operasi	8
Penggunaan Monitor.....	9
Memasang / Menukar Bateri	9
Menyambungkan Hos Udara.....	10
Menyambungkan Penyesuai AC	10
Memilih Saiz Kaf yang Betul	11
Menggunakan Kaf Lengan	11
Cara Mengambil Ukuran dengan Tepat.....	13
Pengukuran	13
Selepas Pengukuran.....	13
Pengukuran	14
Pengukuran Normal	14
Pengukuran dengan Tekanan Sistolik yang Dikehendaki ...	15
Nota untuk Pengukuran Tepat.....	15
Mengimbas Kembali Data Memori.....	16
Apakah itu Penunjuk IHB/AFib?.....	17
Apakah itu AFib?.....	17
%IHB/AFib.....	17
Penunjuk Bar Tekanan	18
Penunjuk Klasifikasi WHO	18
Tentang Tekanan Darah.....	18
Apa itu Tekanan Darah?	18
Apakah Tekanan Darah Tinggi dan Bagaimana untuk Mengawalnya?.....	19
Mengapa Ukur Tekanan Darah di Rumah?	19
Klasifikasi Tekanan Darah WHO.....	19
Variasi Tekanan Darah	20
Penyelesaian masalah	20
Penyelenggaraan	21
Data Teknikal	22

Pelanggan yang Dihormati

Tahniah kerana membeli monitor tekanan darah A&D. Peranti yang direka dengan penggunaan mudah dan ketepatan ini akan memudahkan regimen tekanan darah harian anda.

Kami mencadangkan supaya anda membaca manual ini dengan teliti sebelum menggunakan peranti ini untuk kali pertama.

Catatan Awal

- Peranti ini direka untuk digunakan pada orang dewasa, bukan bayi baru lahir atau budak.
- Persekitaran untuk penggunaan alat. Peranti ini digunakan untuk beroperasi dengan diri sendiri dalam persekitaran penjagaan kesihatan rumah.
- Peranti ini direka untuk mengukur tekanan darah dan kadar denyutan nadi individu untuk diagnosis.

Langkah berjaga-jaga

- Komponen ketepatan digunakan dalam pembinaan peranti ini. Ekstrem dalam suhu, kelembapan, cahaya matahari langsung, kejutan atau habuk harus dielakkan.
- Bersihkan peranti dan kaf dengan kain kering, lembut atau kain yang dilembapkan dengan air dan detergen neutral. Jangan gunakan alkohol, benzena, pencair atau lain-lain bahan kimia yang kasar untuk membersihkan peranti atau kaf.
- Elakkan lipatan ketat pada kaf atau menyimpan hos dipintal ketat untuk jangka masa panjang, kerana perlakuan sedemikian boleh memendekkan hayat komponen.
- Berhati-hati untuk mengelakkan bayi atau budak tercekik dengan hos dan kabel secara tidak sengaja.
- Jangan putarkan hos udara semasa pengukuran. Ini boleh menyebabkan kecederaan akibat tekanan kaf berterusan.
- Peranti dan kaf bukan kalis air. Cegah hujan, peluh dan air daripada merosakkan peranti dan kaf.
- Pengukuran mungkin terganggu jika peranti itu digunakan berhampiran televisyen, ketuhar gelombang mikro, telefon selular, sinar X atau peranti lain dengan medan elektrik yang kuat.
- Peranti komunikasi tanpa wayar, seperti peranti perangkaian rumah, telefon bimbit, telefon tanpa kord dan stesen pangkalan mereka, walkie-talkie boleh mempengaruhi monitor tekanan darah ini. Oleh itu, jarak minimum sebanyak 30 cm hendaklah dijaga daripada peranti sedemikian.

- ❑ Apabila anda menggunakan semula peranti, pastikan peranti itu bersih.
- ❑ Peralatan, bahagian dan bateri yang digunakan tidak dianggap sebagai sisa buangan biasa dan mesti dilupuskan mengikut peraturan tempatan yang berkenaan.
- ❑ Apabila penyesuai AC digunakan, pastikan penyesuai AC boleh dikeluarkan dengan mudah dari salur keluar elektrik apabila perlu.
- ❑ Jangan ubah suai peranti. Ia boleh menyebabkan kemalangan atau kerosakan pada peranti.
- ❑ Untuk mengukur tekanan darah, lengan perlu ditekan oleh kaf dengan kekuatan yang secukupnya bagi menghentikan aliran darah untuk sementara melalui arteri. Ini boleh menyebabkan kesakitan, kebas atau tanda merah pada lengan untuk sementara. Keadaan ini akan muncul terutamanya apabila pengukuran diulang berturut-turut. Sebarang kesakitan, kebas, atau tanda merah akan hilang setelah beberapa ketika.
- ❑ Mengukur tekanan darah terlalu kerap boleh menyebabkan kemudaratan akibat gangguan aliran darah. Pastikan yang operasi peranti tidak menyebabkan kerosakan peredaran darah yang berpanjangan apabila menggunakan peranti berulang kali.
- ❑ Jika anda telah menjalani mastektomi, sila berunding dengan doktor sebelum menggunakan peranti ini.
- ❑ Jangan biarkan kanak-kanak menggunakan peranti ini dengan sendiri dan jangan gunakan peranti ini di tempat yang boleh dicapai bayi. Ia boleh menyebabkan kemalangan atau kerosakan.
- ❑ Terdapat bahagian kecil yang boleh menyebabkan bahaya tercekik jika ditelan dengan tidak sengaja oleh bayi.
- ❑ Cabut palam penyesuai AC apabila tidak digunakan semasa pengukuran.
- ❑ Penggunaan aksesori yang tidak dinyatakan dalam manual ini boleh menjejaskan keselamatan.
- ❑ Sekiranya berlaku litar pintas bateri, ia mungkin menjadi panas dan berpotensi menyebabkan luka terbakar.
- ❑ Benarkan peranti ini disesuaikan dengan persekitaran sekeliling sebelum digunakan (kira-kira satu jam).
- ❑ Ujian klinikal belum dijalankan pada bayi yang baru lahir dan wanita hamil. Jangan gunakan pada bayi baru lahir atau wanita hamil.
- ❑ Jangan sentuh bateri, bicu DC, dan pesakit pada masa yang sama. Ini boleh mengakibatkan kejutan elektrik.
- ❑ Jangan mengembung tanpa membalut kaf di sekitar lengan atas.

Kontraindikasi

Berikut ialah langkah berjaga-jaga untuk penggunaan peranti yang betul.

- ❑ Jangan gunakan kaf pada lengan dengan peralatan perubatan elektrik lain yang dipasang. Peralatan ini mungkin tidak dapat berfungsi dengan baik.
- ❑ Individu yang mempunyai kekurangan peredaran darah yang teruk di lengan mesti berunding dengan doktor sebelum menggunakan peranti tersebut, untuk mengelakkan masalah perubatan.

- ❑ Jangan diagnosis sendiri hasil pengukuran dan mulakan rawatan dengan diri sendiri. Sentiasa berunding dengan doktor anda untuk menilai keputusan dan rawatan.
- ❑ Jangan gunakan kaf pada lengan dengan luka yang tidak disembuhkan.
- ❑ Jangan gunakan kaf pada lengan yang menerima titisan intravena atau pemindahan darah. Ia boleh menyebabkan kecederaan atau kemalangan.
- ❑ Jangan gunakan peranti apabila terdapat gas mudah terbakar seperti gas anestetik. Ia boleh menyebabkan letupan.
- ❑ Jangan gunakan peranti ini dalam persekitaran oksigen yang sangat pekat, seperti bilik oksigen dengan tekanan tinggi atau khemah oksigen. Ia boleh menyebabkan kebakaran atau letupan.

Identifikasi Bahagian





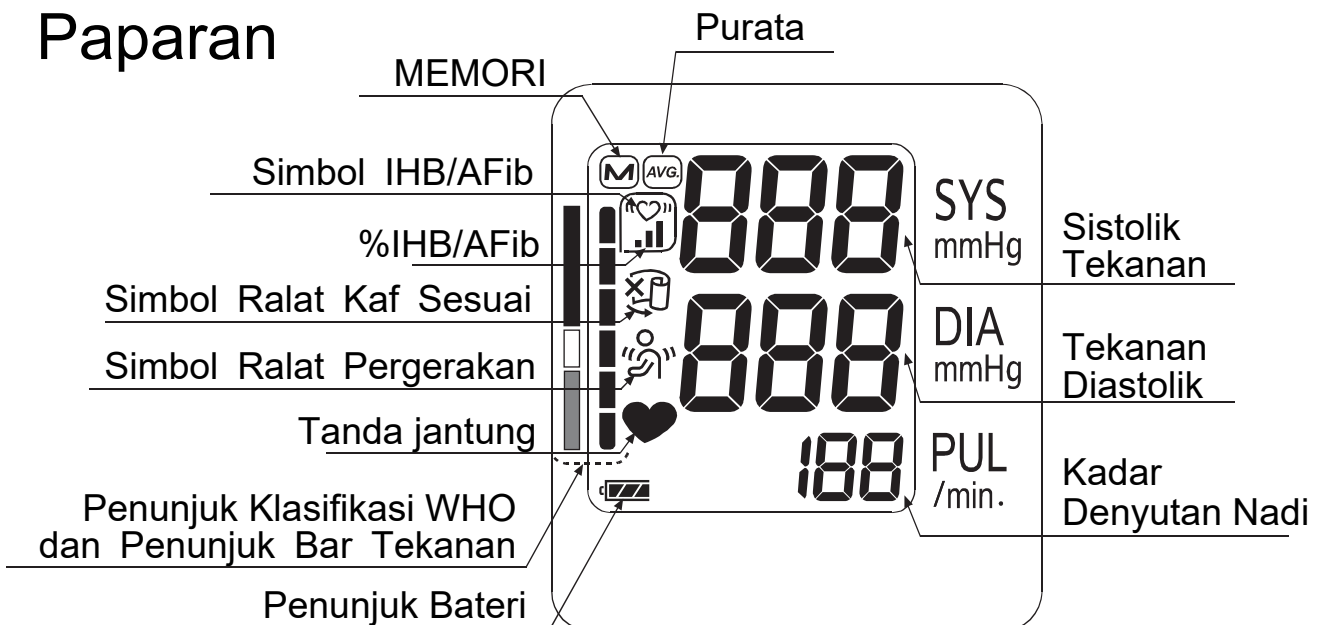



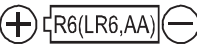

Paparan





Simbol







Simbol yang dicetak pada bekas peranti

Simbol	Fungsi / Makna
	Bersedia dan Hidupkan peranti.
SYS	Tekanan darah sistolik dalam mmHg
DIA	Tekanan darah diastolik dalam mmHg
PUL	Denyutan nadi per minit
	Panduan pemasangan bateri
	Arus terus
	Jenis BF: Kaf direka untuk memberikan perlindungan khas terhadap kejutan elektrik.
	Pengeluar
2020 	Tarikh pengeluar
IP	Simbol perlindungan antarabangsa
	Peralatan, bahagian dan bateri yang digunakan tidak dianggap sebagai sisa rumah biasa, dan mesti dilupuskan mengikut peraturan tempatan yang berkenaan.
SN	Nombor siri
	Rujuk manual arahan/buku kecil
	Kekutuban bicu DC
	Sentiasa kering

Simbol-simbol yang muncul pada paparan

Simbol	Fungsi / Makna	Tindakan Disyorkan
	Muncul semasa pengukuran sedang berjalan. Ia berkelip apabila denyutan nadi dikesan.	Pengukuran sedang berjalan. Kurangkan pergerakan badan sebaik mungkin.
	Simbol IHB/AFib Muncul apabila denyutan jantung tidak teratur dikesan. Ia boleh menyala apabila getaran yang sangat sedikit seperti menggigil atau gementar dikesan.	_____
	Muncul apabila pergerakan badan atau lengan dikesan.	Bacaan mungkin menghasilkan nilai yang salah. Cuba ukur sekali lagi. Jangan bergerak semasa pengukuran.

Simbol

Simbol	Fungsi / Makna	Tindakan Disyorkan
	Muncul semasa pengukuran apabila kaf dipasang dengan longgar	Bacaan mungkin menghasilkan nilai yang salah. Balutkan kaf dengan betul, dan cuba ukur sekali lagi.
	Kadar IHB/AFib yang dikesan dalam memori $\%IHB/AFib = \frac{\left\{ \begin{array}{l} \text{Bilangan IHB/AFib yang} \\ \text{dikesan dalam memori} \end{array} \right\}}{\left\{ \begin{array}{l} \text{Jumlah keseluruhan} \end{array} \right\}} \times 100 [\%]$	_____
	Ukuran sebelumnya disimpan dalam MEMORI.	_____
	Data purata	_____
	BATERI PENUH Penunjuk kuasa bateri semasa pengukuran.	_____
	BATERI RENDAH Kuasa bateri rendah apabila ia berkelip.	Ganti semua bateri dengan yang baharu apabila tanda tersebut berkelip.
<i>Err</i>	Tekanan darah tidak stabil kerana pergerakan semasa pengukuran.	Cuba ukur sekali lagi. Jangan bergerak semasa pengukuran.
	Nilai sistolik dan diastolik adalah dalam 10 mmHg satu sama lain. Nilai tekanan tidak meningkat semasa pengembangan.	Balutkan kaf dengan betul, dan cuba ukur sekali lagi.
<i>Err</i> <i>LUF</i>	Kaf tidak digunakan dengan betul.	
<i>E</i>	PUL RALAT PAPARAN Denyutan nadi tidak dikesan dengan betul.	
<i>Err</i> <i>E</i>	Ralat dalaman monitor tekanan darah	Keluarkan bateri dan tekan butang START (MULA) kemudian pasang semula bateri. Jika ralat masih muncul, hubungi wakil pengedar.
<i>Err</i> <i>g</i>		

Mod Operasi

1. Pengukuran Normal

Tekan butang **START** (MULA). Tekanan darah diukur dan data disimpan dalam memori. Peranti ini menyimpan 60 ukuran terkini dalam memori.

2. Mengimbas Kembali Data

Apabila tiada apa yang dipaparkan, tekan dan tahan butang **START** (MULA).

Lepaskan butang apabila memaparkan data purata.

Nombor data dan data yang disimpan akan dipaparkan secara automatik daripada pengukuran terakhir.

Untuk butiran tentang memanggil semula data, Rujuk “Mengimbas Kembali Data Memori”.

Dalam sedia, tekan dan tahan



butang →

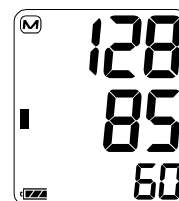
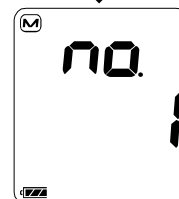
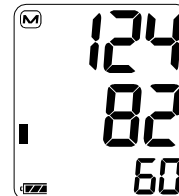
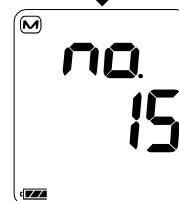
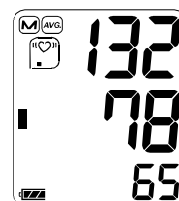

3. Memadam semua Data yang Disimpan dalam Memori

Apabila mematikan peranti, tekan dan tahan butang Butang **START** (MULA) sehingga “*CLR no*” dipaparkan. Pilih “*CLR YES*” untuk membersihkan data.

Data dibersihkan apabila **M** tanda tersebut berkelip. Peranti dimatikan secara automatik.

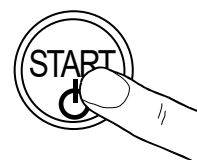

4. Pengukuran dengan Tekanan Sistolik yang Dikehendaki

Rujuk halaman 15 untuk Pengukuran dengan tekanan sistolik yang dikehendaki.



Penggunaan Monitor

Memasang / Menukar Bateri

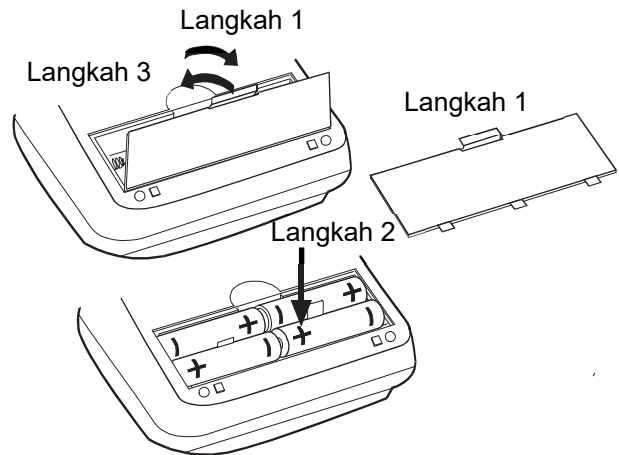
1. Tanggalkan penutup bateri.
2. Keluarkan bateri yang telah digunakan dan masukkan bateri baharu ke dalam bahagian bateri seperti yang ditunjukkan, pastikan kutub (+ dan -) betul. Gunakan bateri R6P, LR6 atau AA sahaja.
3. Pasang semula penutup bateri.



PERHATIAN

- ❑ Masukkan bateri dalam bahagian bateri seperti yang ditunjukkan. Sekiranya tidak dipasang dengan betul, peranti tidak akan berfungsi.
- ❑ Apabila  (tanda BATERI RENDAH) berkelip pada paparan, ganti semua bateri dengan yang baharu. Jangan campurkan bateri lama dan baharu. Ia mungkin memendekkan hayat bateri, atau menyebabkan peranti rosak.
Gantikan bateri dua saat atau lebih selepas peranti dimatikan.
Jika  (tanda BATERI RENDAH) muncul walaupun selepas bateri diganti, buat pengukuran tekanan darah. Peranti kemudiannya boleh mengecam bateri baharu.
- ❑  (Tanda BATERI RENDAH) tidak muncul apabila bateri lemah.
- ❑ Jangka hayat bateri berbeza mengikut suhu bilik dan hayatnya mungkin lebih pendek pada suhu rendah. Secara am, empat bateri LR6 baharu akan bertahan selama satu tahun bulan apabila digunakan dua kali untuk pengukuran setiap hari.
- ❑ Gunakan bateri yang dinyatakan sahaja. Bateri yang disediakan dengan peranti ini adalah untuk menguji prestasi peranti dan mungkin mempunyai hayat terhad.
- ❑ Keluarkan bateri jika peranti tidak digunakan untuk masa yang lama. Bateri mungkin bocor dan menyebabkan kerosakan.

Penggunaan Monitor

Menyambungkan Hos Udara

Masukkan palam penyambung udara ke soket udara dengan kukuh.

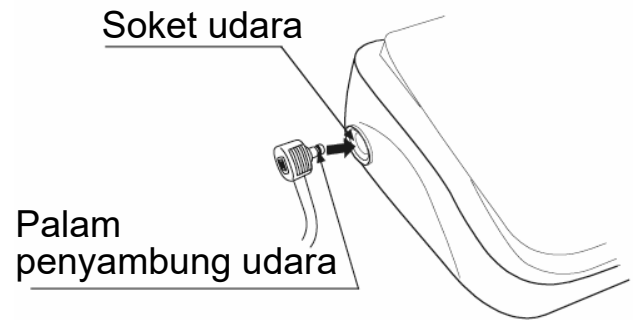

Menyambungkan Penyesuai AC

Masukkan palam penyesuai AC ke dalam bicu DC.

Seterusnya, sambungkan penyesuai AC ke salur keluar elektrik.

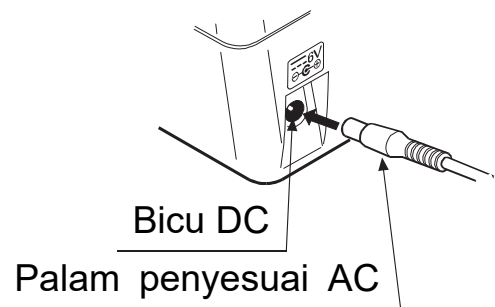

- Gunakan penyesuai AC yang dinyatakan sahaja. (Rujuk halaman 21).
- Apabila mencabut penyesuai AC daripada salur keluar elektrik, genggam dan tarik badan penyesuai AC keluar daripada salur keluar.
- Apabila memutuskan palam penyesuai AC daripada monitor tekanan darah, genggam dan tarik palam penyesuai AC keluar daripada monitor.

Penggunaan Monitor

Memilih Saiz Kaf yang Betul

Penggunaan saiz kaf yang betul adalah penting untuk bacaan yang tepat. Sekiranya kaf bukan ukuran yang betul, bacaan mungkin menghasilkan nilai tekanan darah yang salah.

- Saiz lengan dicetak pada setiap kaf.
- Indeks ▲ dan julat yang sesuai pada kaf memberitahu anda jika anda menggunakan kaf yang betul. (Rujuk kepada “Simbol-simbol yang dicetak pada kaf” pada halaman seterusnya).
- Jika mata indeks ▲ berada di luar julat, hubungi wakil pengedar tempatan anda untuk membeli kaf gantian.
- Kaf lengan adalah pakai habis. Jika ia telah lusuh, beli yang baharu.

Saiz Lengan	Saiz Kaf yang Disyorkan	Nombor Katalog
31 cm hingga 45 cm	Kaf Dewasa Besar	CUF-D-LA-ISO
22 cm hingga 42 cm	Kaf Julat Lebar	CUF-I-ISO
23 cm hingga 37 cm	Kaf Semi Besar	CUF-D-MA-ISO
22 cm hingga 32 cm	Kaf Dewasa	CUF-F-A-ISO

Saiz lengan: Lilitan pada biceps.

Nota: UA-767S-W tidak direka bentuk untuk menggunakan kaf kecil.

Menggunakan Kaf Lengan

1. Balut kaf di sekitar lengan atas, kira-kira 1 hingga 2 cm di atas bahagian dalam siku, seperti yang ditunjukkan. Letakkan kaf secara langsung di atas kulit, kerana pakaian boleh menyebabkan denyutan nadi yang tidak jelas dan menyebabkan ralat pengukuran.
2. Penjerutan lengan atas yang disebabkan oleh lengan baju yang digulung ke atas dengan ketat, boleh mencegah bacaan yang tepat.
3. Pastikan bahawa indeks mata ▲ berada dalam julat yang sesuai.



Penggunaan Monitor

Simbol-simbol yang dicetak pada kaf

Simbol	Fungsi / Makna	Tindakan Disyorkan
●	Tanda Kedudukan Arteri	Tetapkan tanda ● pada arteri lengan atas atau sejajar dengan jari manis pada bahagian dalam lengan.
▲	Indeks	_____
REF	Nombor katalog	_____
L	Julat yang sesuai untuk kaf dewasa. Ia dicetak pada kaf dewasa yang besar.	_____
W	Julat yang sesuai untuk kaf julat lebar. Ia dicetak pada kaf julat lebar.	_____
M	Julat yang sesuai untuk kaf semi besar. Ia dicetak pada kaf semi besar.	_____
A	Julat yang sesuai untuk kaf dewasa. Ia dicetak pada kaf dewasa.	_____
M	Julat bawah dicetak pada kaf dewasa besar.	Gunakan kaf semi besar berbanding kaf dewasa besar.
S	Julat bawah dicetak pada kaf dewasa/kaf semi besar/kaf julat lebar.	_____
L	Lebih banyak dicetak pada kaf dewasa/kaf semi besar/kaf julat lebar.	Gunakan kaf dewasa besar berbanding kaf dewasa/kaf semi besar/kaf julat lebar.
LOT	Nombor lot	_____
🏭	Pengeluar	_____
MD	Peranti Perubatan	_____

Kaf Dewasa besar Julat yang sesuai



Kaf julat lebar



Kaf dewasa



Kaf semi besar



Penggunaan Monitor

Cara Mengambil Ukuran dengan Tepat

Bagi ukuran tekanan darah paling tepat:

- Duduk dengan selesa di atas kerusi. Rehatkan lengan anda di atas meja. Jangan silang kaki anda. Letak kaki anda di atas lantai dan luruskan belakang anda.
- Rehat selama kira-kira lima hingga sepuluh minit sebelum pengukuran.
- Letakkan pusat kaf pada kedudukan yang sama dengan jantung anda.
- Jangan bergerak dan duduk diam semasa pengukuran.
- Jangan mengukur dengan segera selepas senaman fizikal atau selepas mandi. Rehat selama dua puluh atau tiga puluh minit sebelum mengambil pengukuran.
- Cuba ukur tekanan darah anda pada masa yang sama setiap hari.

Pengukuran

Semasa pengukuran, normal untuk anda berasa kaf sangat ketat. (Jangan cemas).

Selepas Pengukuran

Selepas pengukuran, tekan butang START (MULA) untuk mematikan peranti.
Tanggalkan kaf dan rekod data anda.

Nota: Peranti ini mempunyai fungsi penutupan kuasa automatik yang mematikan peranti secara automatik kira-kira seminit selepas pengukuran.

Berikan sekurang-kurangnya tiga minit antara pengukuran pada individu yang sama.

Pengukuran

Sebelum pengukuran, rujuk “Nota untuk Pengukuran Tepat” pada halaman seterusnya.

Pengukuran Normal

1. Letakkan kaf pada lengan (sebaiknya lengan kiri).
Duduk dengan tenang semasa pengukuran.

2. Tekan butang **START** (MULA).
Semua segmen paparan dipaparkan.
Sifar (0) yang dipaparkan berkelip sebentar.
Paparan berubah, seperti yang ditunjukkan dalam gambar di sebelah kanan apabila pengukuran bermula. Kaf tersebut mula mengembang. Ia adalah normal untuk kaf berasa sangat ketat. Penunjuk bar tekanan dipaparkan di tepi kiri paparan, semasa pengembangan.

Nota: Jika anda ingin menghentikan pengembangan pada bila-bila masa, tekan butang **START** (MULA) sekali lagi.

3. Apabila pengembangan selesai, deflasi bermula secara automatik dan  (tanda jantung) berkelip yang menunjukkan bahawa pengukuran sedang berjalan. Setelah denyutan nadi dikesan, tanda itu berkelip dengan setiap denyutan nadi.

Nota: Jika tekanan yang sesuai tidak diperolehi, peranti akan mula mengembang lagi secara automatik.

Untuk mengelakkan pengembangan semula, rujuk “Pengukuran dengan Tekanan Sistolik yang Dikehendaki” pada halaman seterusnya.

4. Apabila pengukuran selesai, bacaan tekanan sistolik dan diastolik dan kadar denyutan nadi dipaparkan.

Kaf melepaskan baki udara dan mengempis sepenuhnya.

5. Tekan butang **START** (MULA) untuk mematikan peranti. Setelah seminit peranti tidak beroperasi, peranti akan ditutup secara automatik.

Nota: Berikan sekurang-kurangnya tiga minit antara pengukuran pada individu yang sama.

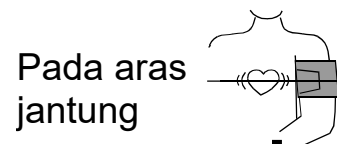

Tekan 



Paparan sifar Mula mengembang

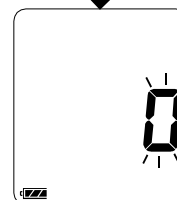

Tekanan



Pengukuran sedang berjalan

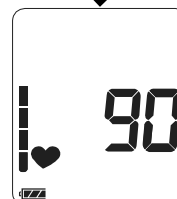

Tekanan sistolik

Tekanan diastolik

Klasifikasi WHO

Kadar denyutan

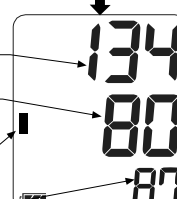

Keluarkan baki udara secara automatik

Pengukuran

Pengukuran dengan Tekanan Sistolik yang Dikehendaki

UA-767S-W direka bentuk untuk mengesan denyutan nadi dan mengembungkan kaf ke paras tekanan sistolik secara automatik.

Gunakan kaedah ini apabila pengembangan semula berlaku berulang kali atau apabila keputusan tidak dipaparkan walaupun tekanan menurun kepada 20 mmHg atau kurang.

1. Letakkan kaf pada lengan di bahagian jantung (sebaiknya lengan kiri).
2. Tekan butang **START** (MULA).
3. Apabila sifar berkelip, tekan dan tahan butang **START** (MULA) sehingga nombor kira-kira 30 hingga 40 mmHg lebih tinggi daripada tekanan sistolik yang anda jangkakan muncul.
4. Apabila nombor yang dikehendaki tercapai, lepaskan butang **START** (MULA) untuk memulakan pengukuran. Teruskan mengukur tekanan darah anda seperti yang diterangkan pada halaman sebelumnya.

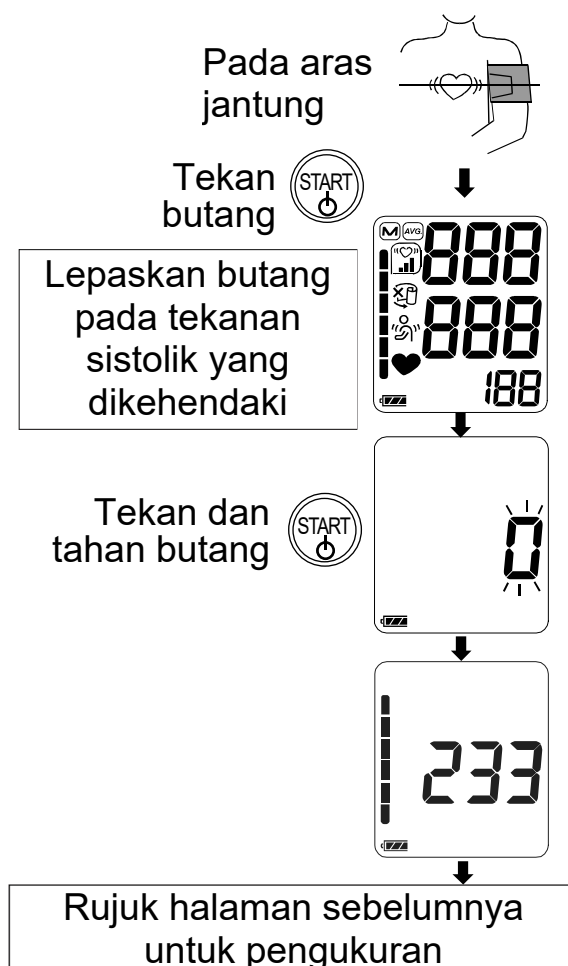

Nota untuk Pengukuran Tepat

- Duduk dalam kedudukan yang selesa. Letakkan tangan anda di atas meja dengan telapak tangan menghadap ke atas dan kaf pada kedudukan yang sama dengan jantung anda.
- Rehat selama kira-kira lima hingga sepuluh minit sebelum mengambil ukuran. Sekiranya anda berasa teruja atau tertekan akibat tekanan emosi, pengukuran akan mencerminkan tekanan ini sebagai lebih tinggi (atau lebih rendah) daripada bacaan tekanan darah normal dan bacaan denyutan nadi biasanya menjadi lebih cepat berbanding biasa.
- Tekanan darah seseorang berbeza-beza secara berterusan, bergantung kepada aktiviti yang anda lakukan dan makanan yang anda makan. Minuman yang anda minum boleh mempunyai kesan yang sangat kuat dan pantas pada tekanan darah anda.
- Peranti ini mengukur ukurannya berdasarkan denyutan jantung. Jika anda mempunyai denyutan jantung yang lemah atau tidak teratur, peranti mungkin mengalami kesukaran untuk menentukan tekanan darah anda.

- Sekiranya peranti mengesan keadaan yang tidak normal, ia akan menghentikan pengukuran dan memaparkan simbol ralat. Rujuk halaman 7 untuk perihalan tentang simbol.
- Peranti ini bertujuan untuk digunakan oleh orang dewasa. Berunding dengan pakar perubatan anda sebelum menggunakan peranti ini pada kanak-kanak. Seorang kanak-kanak tidak boleh menggunakan peranti ini tanpa pengawasan.
- Prestasi monitor tekanan darah automatik ini mungkin dipengaruhi oleh suhu atau kelembapan atau ketinggian yang berlebihan.

Mengimbas Kembali Data Memori

Nota: Peranti ini menyimpan 60 ukuran terkini dalam memori.

1. Apabila tiada apa yang dipaparkan, tekan dan tahan butang **START** (MULA) untuk mengimbas semula data yang disimpan.
2. Lepaskan butang apabila memaparkan data purata.
3. Nombor data dan data yang disimpan akan dipaparkan secara automatik daripada pengukuran terakhir.
4. Paparan akan dimatikan secara automatik selepas semua data dipaparkan.

Nota: Jika anda menekan butang **START** (MULA) sambil mengimbas semula data, peranti akan dimatikan.

Tekan dan tahan  butang

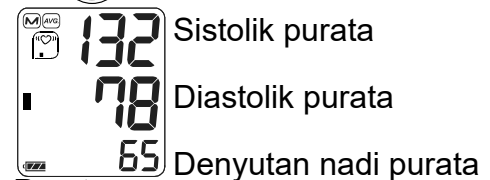

Purata semua data

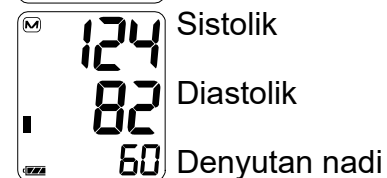
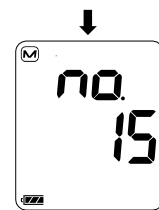

Data paling terkini

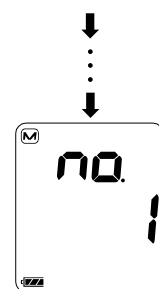

Data terakhir (Paling lama)

Apakah itu Penunjuk IHB/AFib?

Apabila monitor mengesan ritma tidak teratur semasa pengukuran, penunjuk IHB/AFib akan muncul pada paparan dengan nilai ukuran.

Nota: Kami mengesyorkan anda menghubungi pakar perubatan anda jika anda melihat penunjuk IHB/AFib «♥» ini dengan kerap.

Apakah itu AFib?

Jantung menguncup akibat isyarat elektrik yang terjadi dalam jantung dan mengalirkan darah ke seluruh badan. Pemfibrilan atrium (AFib) berlaku apabila isyarat elektrik dalam atrium menjadi keliru dan membawa kepada gangguan dalam selang denyutan nadi. AFib boleh menyebabkan darah terhenti di jantung, yang mudah menghasilkan darah beku yang menyebabkan strok dan serangan jantung.

%IHB/AFib

%IHB/AFib dipaparkan sebagai kekerapan IHB/AFib dikesan. IHB/AFib boleh mengesan bukan sahaja bunyi seperti pergerakan fizikal tetapi juga denyutan jantung tidak teratur. Oleh itu, kami mengesyorkan agar anda menghubungi doktor anda jika tahap %IHB/AFib tinggi.

$$\%IHB/AFib = \frac{\text{(Bilangan IHB/AFib yang dikesan dalam memori)}}{\text{(Jumlah keseluruhan)}} \times 100 [\%]$$

Paparan %IHB/AFib: %IHB/AFib dipaparkan apabila memaparkan nilai purata. (Rujuk “2. Mengimbas Kembali Data” dalam “Mod Operasi”) %IHB/AFib tidak dipaparkan apabila nombor memori ialah enam atau kurang.

Paparan nilai purata

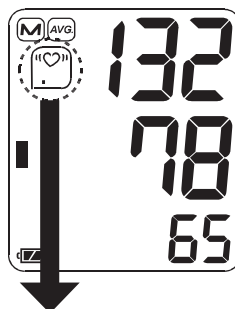

Tahap 0 %IHB/AFib=0	Tahap 1 %IHB/AFib=1 - 9	Tahap 2 %IHB/AFib=10 - 24	Tahap 3 %IHB/AFib=25 - 100
Tidak dipaparkan			

Penunjuk Bar Tekanan

Penunjuk memantau kemajuan tekanan semasa pengukuran.

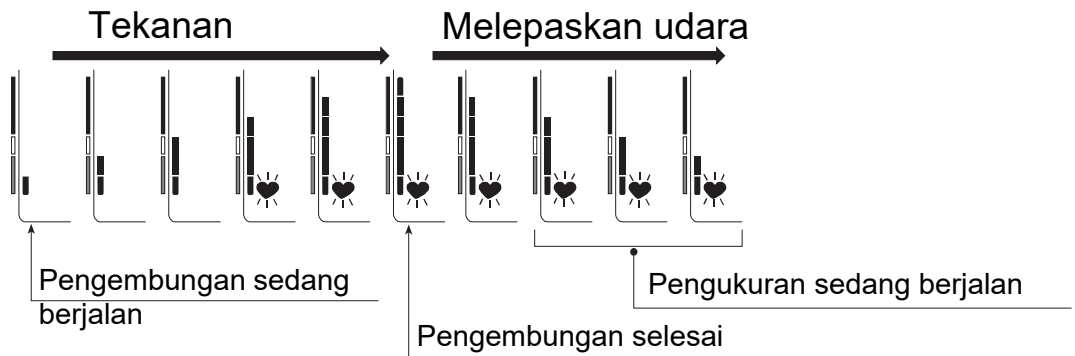

Penunjuk Klasifikasi WHO

Setiap segmen penunjuk bar bersamaan dengan klasifikasi tekanan darah WHO yang diterangkan dalam halaman seterusnya.

Penunjuk Klasifikasi WHO

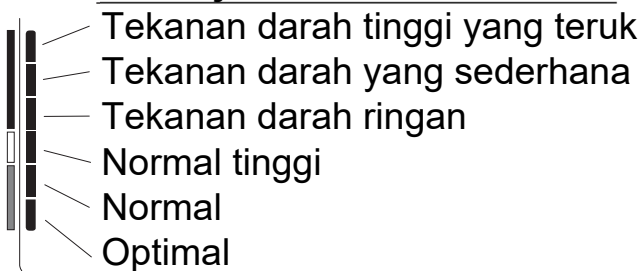

■ : Penunjuk memaparkan segmen, berdasarkan data semasa, yang sepadan dengan klasifikasi WHO.

Contoh:



Tekanan darah yang sederhana

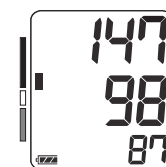

Tekanan darah ringan



Normal tinggi

Tentang Tekanan Darah

Apa itu Tekanan Darah?

Tekanan darah ialah daya yang dikenakan oleh darah terhadap dinding arteri. Tekanan sistolik berlaku apabila jantung mengecut. Tekanan diastolik berlaku apabila jantung mengembang. Tekanan darah diukur dalam milimeter merkuri (mmHg). Tekanan darah semula jadi yang diwakili oleh tekanan asas, yang diukur pada mulanya pada waktu pagi ketika seseorang sedang berehat dan sebelum makan.

Apakah Tekanan Darah Tinggi dan Bagaimana untuk Mengawalinya?

Tekanan darah tinggi merupakan tekanan darah arteri tinggi dan jika dibiarkan sahaja boleh menyebabkan banyak masalah kesihatan, termasuk strok dan serangan jantung. Darah tinggi boleh dikawal dengan mengubah gaya hidup, mengelakkan tekanan dan dengan ubat di bawah pengawal seliaan doktor.

Untuk mencegah tekanan darah tinggi atau untuk mengawal darah tinggi:

- Jangan merokok
- Bersenam dengan kerap
- Kurangkan pengambilan garam dan lemak
- Lakukan pemeriksaan fizikal dengan kerap
- Kekalkan berat badan yang bersesuaian

Mengapa Ukur Tekanan Darah di Rumah?

Tekanan darah yang diukur di klinik atau pejabat doktor boleh menyebabkan rasa bimbang dan boleh menyebabkan bacaan meningkat, 25 hingga 30 mmHg lebih tinggi berbanding tekanan darah yang diukur di rumah. Pengukuran di rumah mengurangkan kesan pengaruh luar terhadap bacaan tekanan darah dan menambah bacaan doktor serta menyediakan sejarah tekanan darah yang lebih tepat dan lengkap.

Klasifikasi Tekanan Darah WHO

Standard untuk menilai tekanan darah tinggi, tanpa mengira usia, telah ditetapkan oleh Pertubuhan Kesihatan Sedunia (WHO), seperti yang ditunjukkan pada carta.

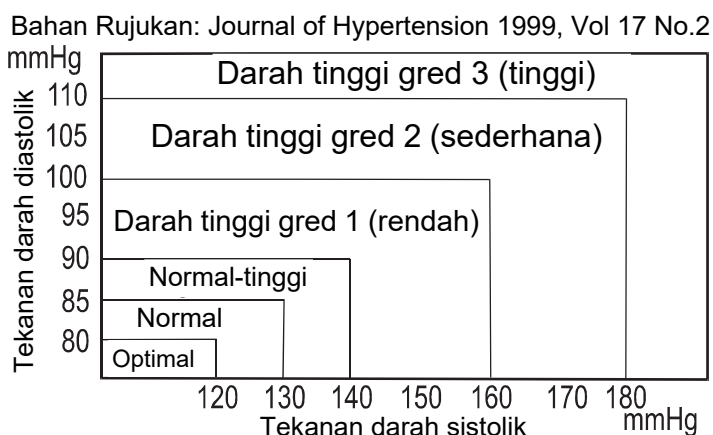

Variasi Tekanan Darah

Tekanan darah individu berbeza dengan banyak setiap hari dan mengikut musim. Ia boleh berbeza daripada 30 hingga 50 mmHg disebabkan pelbagai keadaan waktu siang. Bagi individu dengan tekanan darah tinggi, variasi ini lebih ketara. Lazimnya, tekanan darah meningkat semasa bekerja atau bermain dan menurun kepada tahap

paling rendah semasa tidur. Oleh itu, jangan terlalu bimbang akan hasil satu ukuran. Ambil ukuran pada waktu yang sama setiap hari menggunakan prosedur yang diterangkan dalam manual ini untuk mengetahui tekanan darah anda yang normal. Bacaan lazim memberikan sejarah tekanan darah yang lebih menyeluruh. Pastikan anda mencatat tarikh dan waktu semasa merekod tekanan darah anda. Rujuk doktor anda untuk pentafsiran data tekanan darah anda.

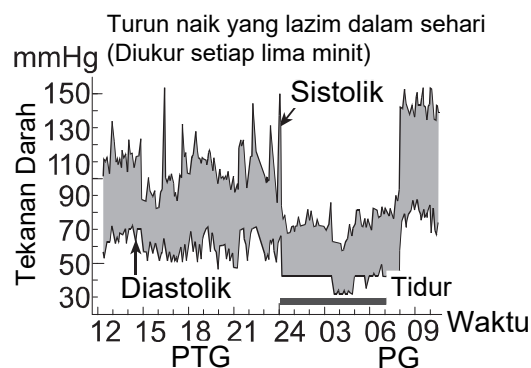

Penyelesaian masalah

Masalah	Sebab yang mungkin	Tindakan Disyorkan
Tiada apa-apa yang muncul pada paparan walaupun peranti dihidupkan.	Bateri lemah.	Ganti semua bateri dengan yang baharu.
	Terminal bateri tidak berada dalam kedudukan yang betul.	Pasang semula bateri dengan terminal negatif dan positif yang sepadan dengan yang ditunjukkan pada bahagian bateri.
Kaf tidak mengembang.	Voltan bateri terlalu rendah.  (Tanda BATERI RENDAH) berkelip. Jika bateri lemah sepenuhnya, tanda tersebut tidak muncul.	Ganti semua bateri dengan yang baharu.
Peranti tidak mengukur. Bacaan terlalu tinggi atau terlalu rendah.	Kaf tidak digunakan dengan elok.	Gunakan kaf dengan betul.
	Anda menggerakkan lengan atau badan semasa pengukuran.	Pastikan anda tetap tenang dan diam semasa pengukuran.

Masalah	Sebab yang mungkin	Tindakan Disyorkan
	Kedudukan kaf tidak betul.	Duduk dengan selesa dan tenang. Letakkan tangan anda di atas meja dengan telapak tangan menghadap ke atas dan kaf pada kedudukan yang sama dengan jantung anda.
	—————	Jika anda mempunyai degupan jantung yang lemah atau tidak teratur, peranti mungkin mengalami kesukaran untuk menentukan tekanan darah anda.
Lain-lain	Nilai berbeza daripada yang diukur di klinik atau pejabat doktor.	Rujuk “Mengapa Ukur Tekanan Darah di Rumah?”.
	—————	Keluarkan bateri. Letakkannya semula dengan betul dan ambil satu lagi ukuran.

Nota: Jika tindakan yang dinyatakan di atas tidak menyelesaikan masalah, hubungi wakil pengedar. Jangan cuba membuka atau membaiki produk ini, kerana sebarang percubaan untuk melakukannya akan membuat jaminan anda tidak sah.

Penyelenggaraan

Jangan buka peranti. Ia menggunakan komponen elektrik halus dan unit udara rumit yang boleh rosak. Jika anda tidak dapat membetulkan masalah menggunakan arahan penyelesaian masalah, hubungi wakil pengedar yang sah di kawasan anda atau jabatan perkhidmatan pelanggan kami. Perkhidmatan pelanggan A & D akan menyediakan maklumat teknikal, alat ganti dan unit kepada wakil pengedar.

Peranti ini direka dan dihasilkan untuk hayat perkhidmatan yang panjang. Walau bagaimanapun, secara am disyorkan supaya peranti diperiksa setiap 2 tahun, untuk memastikan fungsi dan ketepatan yang betul. Sila hubungi wakil pengedar yang sah di kawasan anda atau A & D untuk penyelenggaraan.

Data Teknikal

Jenis	UA-767S-W
Kaedah pengukuran	Pengukuran oscillometric
Julat pengukuran	Tekanan: 0 - 299 mmHg Tekanan sistolik: 60 - 279 mmHg Tekanan diastolik: 40 - 200 mmHg Denyutan nadi: 40 - 180 denyutan/minit
Ketepatan pengukuran	Tekanan: ± 3 mmHg Denyutan nadi: ± 5 %
Perkadaran	DC 6 V 3 W
Bekalan Kuasa	Bateri 4 x 1.5 V (R6P, LR6 atau AA) atau Penyesuai AC (TB-233C INPUT: AC 100 – 240 V 50/60 Hz 0.15 A) (Tidak disertakan)
Bilangan pengukuran	Kira-kira 700 kali LR6 (bateri alkali) Kira-kira 200 kali R6P (bateri mangan) Dengan nilai tekanan 180 mmHg, suhu bilik 23 °C.
Klasifikasi	Peralatan ME berkuasa dalaman (Disediakan oleh bateri) / Kelas II (Disediakan oleh penyesuai) Mod operasi berterusan
Ujian klinikal	Mengikut ISO81060-2 : 2013 Dalam kajian pengesahan klinikal, K5 digunakan pada 85 orang subjek untuk penentuan bagi tekanan darah diastole.
EMD	IEC 60601-1-2: 2014
Memori	60 pengukuran terakhir
Keadaan Operasi	+10 hingga +40 °C / 15 hingga 85 %RH / 800 hingga 1,060 hPa
Keadaan Pengangkutan/ Penyimpanan	-20 hingga +60 °C / 10 hingga 95 %RH / 700 hingga 1,060 hPa
Dimensi	Kira-kira 140 [W] x 60 [H] x 105 [D] mm
Berat	Kira-kira 245 g, tidak termasuk bateri
Perlindungan Ingress	Peranti: IP20
Bahagian digunakan	Kaf Jenis BF 
Hayat berguna	Peranti: 5 tahun (apabila digunakan enam kali sehari) Kaf: 2 tahun (apabila digunakan enam kali sehari) Penyesuai AC: 5 tahun (apabila digunakan enam kali sehari)

Aksesori penyesuai AC







Penyesuai adalah untuk menyambungkan peranti kepada sumber kuasa di rumah. Sila hubungi wakil A & D tempatan anda untuk pembelian. Penyesuai AC diperlukan untuk diperiksa atau diganti secara berkala.

TB-233C

Sila hubungi wakil A&D tempatan anda untuk pembelian.

Penyesuai AC diperlukan untuk diperiksa atau diganti secara berkala.

Simbol-simbol yang dicetak pada penyesuai AC

Simbol	Fungsi / Makna
	Untuk kegunaan dalaman sahaja
	Peranti kelas II
	Fius haba
	Fius
	Label peranti arahan EC
	Label peranti pensijilan EAC
	Kekutuban palam penyesuai AC

Aksesori dijual secara berasingan

Kaf	Nombor Katalog	Saiz Kaf	Saiz Lengan
	CUF-D-LA-ISO	Kaf Dewasa besar	31 cm hingga 45 cm
	CUF-I-ISO	Kaf julat lebar	22 cm hingga 42 cm
	CUF-D-MA-ISO	Kaf semi besar	23 cm hingga 37 cm
	CUF-F-A-ISO	Kaf dewasa	22 cm hingga 32 cm

Saiz lengan: Lilitan pada biseps.

Penyesuai AC

Nombor Katalog	Palam (Jenis salur keluar)
TB-233C	Jenis C

Nota: Spesifikasi tertakluk kepada perubahan tanpa notis terlebih dahulu. Klasifikasi IP ialah darjah perlindungan yang disediakan oleh lampiran mengikut IEC 60529. Peranti ini dilindungi daripada objek asing pepejal berdiameter 12 mm dan lebih besar seperti jari. Peranti ini tidak dilindungi daripada air.

สารบัญ

เรียนผู้มีอุปการะคุณทุกท่าน	2
ข้อสังเกตเบื้องต้น	2
ข้อควรระวัง.....	2
การระบุชิ้นส่วน.....	4
สัญลักษณ์	5
สัญลักษณ์	6
โหมดการทำงาน.....	7
การใช้มอনিเตอร์	8
การติดตั้ง/การเปลี่ยนถ่าน	8
การเชื่อมต่อท่อลม	9
การเชื่อมต่ออะแดปเตอร์ AC.....	9
การเลือกผ้าพันแขนที่มีขนาดถูกต้อง	10
การใช้ผ้าพันแขน	10
วิธีการวัดผลอย่างแม่นยำ	13
การวัดผล	13
หลังการวัดผล	13
การวัดผล	14
การวัดผลแบบปกติ	14
การวัดผลด้วยค่าความดันช่วงหัวใจบีบที่ที่ต้องการ	15
หมายเหตุว่าด้วยการวัดผลที่ถูกต้อง	15
การเรียกคืนข้อมูลความจำ.....	16
ตัวบ่งชี้ IHB/AFib คืออะไร	17
AFib คืออะไร.....	17
%IHB/AFib.....	17
แถบบ่งชี้ความดัน	18
ตัวบ่งชี้การจำแนกของ WHO	18
เกี่ยวกับความดันโลหิต	18
ความดันโลหิตคืออะไร	18
ความดันสูงคืออะไร และควบคุมได้อย่างไร	19
ทำไมจึงควรวัดความดันโลหิตที่บ้าน.....	19
การจำแนกความดันโลหิตของ WHO	19
ความแปรผันของความดันโลหิต	19
การแก้ไขปัญหา	20
การบำรุงรักษา	20
ข้อมูลทางเทคนิค.....	21

เรียนผู้มีอุปการะคุณทุกท่าน

ขอแสดงความยินดีที่คุณได้ซื้อมอเตอร์วัดความดันโลหิต A&D รุ่นล่าสุด เครื่องที่ออกแบบมาให้ใช้งานได้ง่ายและมีความแม่นยำขึ้นนี้ จะช่วยอำนวยความสะดวกในเรื่องการให้ยารักษาความดันโลหิตประจำวัน เราขอแนะนำให้คุณอ่านคู่มืออย่างละเอียดก่อนใช้งานตัวเครื่องเป็นครั้งแรก

ข้อสังเกตเบื้องต้น

- เครื่องนี้ออกแบบมาให้ผู้ใหญ่ใช้งาน ไม่ใช่สำหรับเด็กแรกเกิดหรือทารก
- สภาพแวดล้อมสำหรับการใช้งาน เครื่องนี้ออกแบบมาให้ใช้งานด้วยตนเองในสภาพแวดล้อมการดูแลสุขภาพในบ้าน
- เครื่องนี้จะวัดความดันโลหิตและอัตราชีพจรของคนเพื่อการวินิจฉัย

ข้อควรระวัง

- เครื่องนี้สร้างขึ้นโดยใช้ส่วนผสมที่มีความแม่นยำ ควรหลีกเลี่ยงจากอุณหภูมิที่สูงหรือต่ำเกินไป ความชื้น แสงแดด ไฟฟ้าช็อต หรือฝุ่นละออง
- ทำความสะอาดเครื่องและผ้าพันแขนด้วยผ้าแห้งนุ่มหรือผ้าชุบน้ำและสารชะล้างที่เป็นกลาง ห้ามใช้แอลกอฮอล์ เบนซิน ทินเนอร์ หรือสารเคมีที่รุนแรงอื่น ๆ เพื่อทำความสะอาดเครื่องหรือผ้าพันแขน
- อย่าพันแขนแน่นเกินไปหรือจับสายยางโดยพันกันแน่นเป็นระยะเวลานาน เพราะอาจทำให้ชิ้นส่วนมีอายุการใช้งานสั้นลง
- ระวังอย่าให้สายยางและสายเคเบิลรัดคอเด็กหรือทารกโดยบังเอิญ
- อย่าบิดทอลมขณะตรวจวัด เพราะผ้าอาจรัดแขนโดยต่อเนื่องจนเกิดอาการบาดเจ็บ
- ตัวเครื่องและผ้าพันแขนกันน้ำไม่ได้ โปรดป้องกันไม่ให้เครื่องและผ้าพันแขนเปียก ฝน เหงื่อ และน้ำ
- ค่าการวัดผลอาจบิดเบือนได้หากใช้เครื่องใกล้กับโทรทัศน์ เตาไมโครเวฟ โทรศัพท์มือถือ เครื่องเอกซเรย์ หรืออุปกรณ์อื่น ๆ ที่มีสนามไฟฟ้าแรงสูง
- อุปกรณ์สื่อสารไร้สาย เช่น อุปกรณ์เครือข่ายภายในบ้าน โทรศัพท์มือถือ โทรศัพท์ไร้สายและสถานีฐาน และเครื่องส่งรับวิทยุ อาจส่งผลกระทบต่อมอเตอร์วัดความดันโลหิตได้ ดังนั้นควรเก็บอุปกรณ์ดังกล่าวให้มีระยะห่างอย่างน้อย 30 ซม.
- เมื่อนำเครื่องกลับมาใช้ใหม่ ตรวจสอบให้แน่ใจว่าเครื่องสะอาด
- อุปกรณ์ ชิ้นส่วน และถ่านที่ใช้แล้วไม่ถือเป็นขยะในครัวเรือนทั่วไป ต้องกำจัดทิ้งตามระเบียบข้อบังคับของท้องถิ่น
- เมื่อใช้อะแดปเตอร์ AC ให้ตรวจสอบให้แน่ใจก่อนว่าสามารถถอดอะแดปเตอร์ AC ออกจากปลั๊กไฟได้ในกรณีที่จำเป็น
- อย่าดัดแปลงเครื่อง เพราะอาจทำให้เกิดอุบัติเหตุหรือความเสียหายกับตัวเครื่อง

- ❑ เพื่อวัดความดันโลหิต ผ้าพันแขนต้องบีบแขนมากพอที่จะหยุดการไหลเวียนโลหิตผ่านทางหลอดเลือดแดงได้ชั่วคราว การบีบอาจทำให้เกิดอาการปวด ชา หรือมีรอยแดงบนแขนชั่วคราว สภาพนี้จะปรากฏขึ้นโดยเฉพาอย่างยิ่งเมื่อเครื่องวัดผลซ้ำติดต่อกัน อาการปวด ชา หรือรอยแดงจะหายไปเมื่อเวลาผ่านไป
- ❑ การวัดความดันโลหิตบ่อยเกินไปอาจทำให้เกิดอันตรายจากการแทรกแซงการไหลเวียนโลหิต ตรวจสอบว่าการทำงานของเครื่องจะไม่ทำให้การไหลเวียนโลหิตบกพร่องเป็นเวลานานเมื่อใช้เครื่องนี้ซ้ำ ๆ
- ❑ หากเคยผ่าตัดเต้านมแล้ว ให้ปรึกษาแพทย์ก่อนใช้เครื่อง
- ❑ อย่าให้เด็กใช้เครื่องด้วยตัวเองและห้ามใช้เครื่องในสถานที่ที่ทารกเข้าถึงได้ เพราะอาจทำให้เกิดอุบัติเหตุหรือความเสียหาย
- ❑ มีชิ้นส่วนเล็ก ๆ ที่อาจทำให้หายใจไม่ออกหากทารกกลืนเข้าไปโดยไม่ได้ตั้งใจ
- ❑ ถอดปลั๊กอะแดปเตอร์ AC เมื่อไม่ได้ใช้งานขณะวัดผล
- ❑ การใช้อุปกรณ์เสริมที่ไม่ได้ระบุไว้ในคู่มือนี้อาจทำให้เกิดอันตรายได้
- ❑ หากถ่านลัดวงจร เครื่องอาจร้อนจนไฟไหม้ได้
- ❑ ให้เครื่องได้ปรับตัวเข้ากับสภาพแวดล้อมโดยรอบก่อนใช้งาน (ประมาณหนึ่งชั่วโมง)
- ❑ เราไม่ได้ทดสอบทางคลินิกกับทารกแรกเกิดและสตรีมีครรภ์ ห้ามใช้กับทารกแรกเกิดหรือสตรีมีครรภ์
- ❑ ห้ามสัมผัสสถาน, แจ็ค DC และผู้ป่วยในเวลาเดียวกัน เพราะอาจทำให้ไฟฟ้าช็อตได้
- ❑ อย่าสูบลมผ้ารัดแขนโดยไม่พันรอบแขนส่วนบนก่อน

ข้อห้าม

ต่อไปนี้เป็นข้อควรระวังในการใช้เครื่องอย่างเหมาะสม

- ❑ อย่าใช้ผ้าพันแขนที่ติดกับอุปกรณ์ไฟฟ้าทางการแพทย์อื่น ๆ เพราะอุปกรณ์อาจทำงานผิดพลาด
- ❑ ผู้ที่มีอาการขาดเลือดในแขนอย่างรุนแรงต้องปรึกษาแพทย์ก่อนที่จะใช้เครื่อง เพื่อหลีกเลี่ยงปัญหาทางการแพทย์
- ❑ อย่าวินิจฉัยผลการวัดด้วยตัวเองและเริ่มต้นการรักษาด้วยตัวเอง ปรึกษาแพทย์ของคุณเสมอสำหรับการประเมินผลลัพธ์และการรักษา
- ❑ อย่าใช้ผ้าพันแขนที่มีบาดแผลที่ยังรักษาไม่หาย
- ❑ อย่าใช้ผ้าพันแขนที่รับการหยุดยาเข้าหลอดเลือดหรือรับการถ่ายเลือด เพราะอาจทำให้เกิดการบาดเจ็บหรือเกิดอุบัติเหตุได้
- ❑ ห้ามใช้เครื่องเมื่อมีก๊าซไวไฟ เช่น แก๊สยาสลบ เพราะอาจทำให้เกิดการระเบิดได้
- ❑ อย่าใช้เครื่องในสภาพแวดล้อมที่มีออกซิเจนความเข้มข้นสูง เช่น ห้องออกซิเจน ความดันสูงหรือเต็นท์ออกซิเจน เพราะอาจทำให้เกิดไฟไหม้หรือระเบิดได้

การระบุชิ้นส่วน

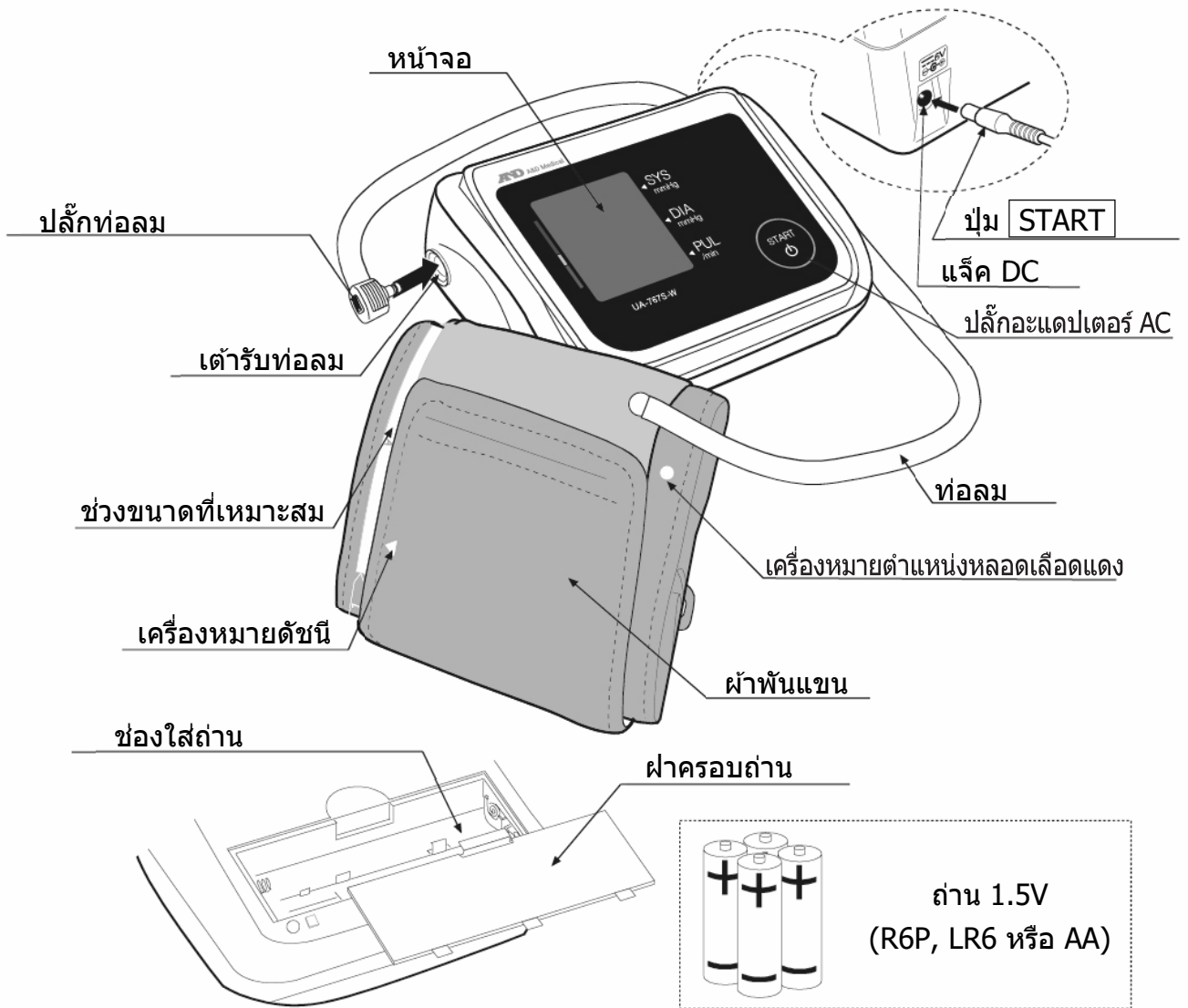



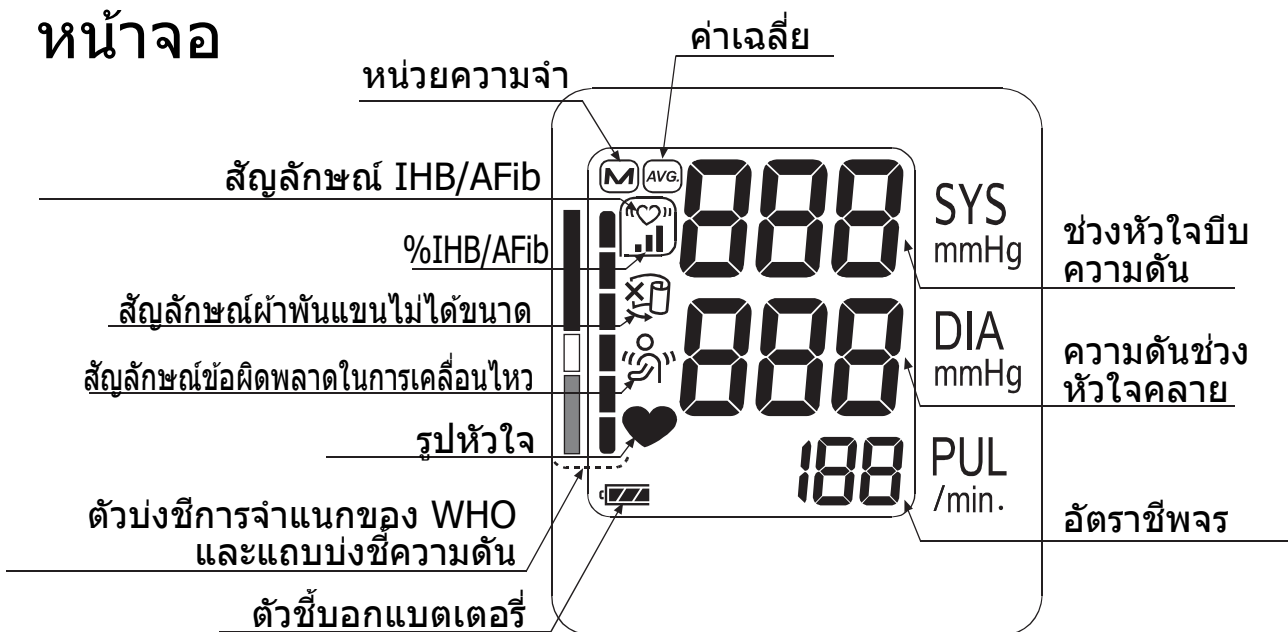



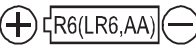

หน้าจอ





สัญลักษณ์







สัญลักษณ์ที่พิมพ์อยู่บนกล่องอุปกรณ์

สัญลักษณ์	หน้าที่/ความหมาย
	สแตนด์บายและเปิดเครื่อง
SYS	ความดันโลหิตช่วงหัวใจบีบหน่วย mmHg
DIA	ความดันโลหิตช่วงหัวใจคลายหน่วย mmHg
PUL	อัตราชีพจรต่อนาที
	คู่มือการใส่ถ่าน
	ไฟฟ้ากระแสตรง
	ประเภท BF: ผ้าพันแขนออกแบบมาเพื่อป้องกันจากการถูกไฟฟ้าช็อตเป็นพิเศษ
	ผู้ผลิต
2020 	วันที่ผลิต
IP	สัญลักษณ์การคุ้มครองระหว่างประเทศ
	อุปกรณ์ ชิ้นส่วน และถ่านที่ใช้แล้วไม่ถือเป็นขยะในครัวเรือนทั่วไป ต้องกำจัดทิ้งตามระเบียบข้อบังคับของท้องถิ่น
SN	หมายเลขผลิตภัณฑ์
	คู่มือการใช้งาน/คู่มือการสอน
	ขั้วของแฉีก DC
	เก็บไว้ในที่แห้ง

สัญลักษณ์ที่ปรากฏบนหน้าจอ

สัญลักษณ์	หน้าที่/ความหมาย	ข้อควรปฏิบัติ
	ปรากฏขณะกำลังวัดผล กะพริบเมื่อเครื่องตรวจพบชีพจร	ขณะวัดผล ให้อยู่นิ่ง ๆ
	สัญลักษณ์ IHB/AFib ปรากฏเมื่อตรวจจับอัตราการเต้นของหัวใจที่ไม่สม่ำเสมอ อาจสว่างขึ้นมาเมื่อตรวจพบการสั่นสะเทือนเล็กน้อยอย่างอาการสั่นเทาหรือการเขย่าตัวได้	_____
	ปรากฏเมื่อตรวจจับการเคลื่อนไหวของร่างกายหรือแขน	ค่าที่อ่านได้อาจไม่ถูกต้อง ลองวัดผลอีกครั้ง อยู่นิ่ง ๆ ขณะวัดผล

สัญลักษณ์

สัญลักษณ์	หน้าที่/ความหมาย	ข้อควรปฏิบัติ
	ปรากฏขณะวัดผลเมื่อใส่ผ้าพันแขนอย่างหลวม ๆ	ค่าที่อ่านได้อาจไม่ถูกต้อง ใส่ผ้าพันแขนให้ถูกต้องแล้ว ลองวัดผลอีกครั้ง
	อัตรา IHB/AFib ที่ตรวจพบในหน่วยความจำ $\%IHB/AFib = \frac{\left[\begin{array}{l} \text{จำนวน IHB/AFib} \\ \text{ที่ตรวจพบในหน่วยความจำ} \end{array} \right]}{\left[\begin{array}{l} \text{จำนวนทั้งหมด} \end{array} \right]} \times 100 [\%]$	_____
	การวัดผลก่อนหน้าที่ยังเก็บไว้ในหน่วยความจำ	_____
	ข้อมูลเฉลี่ย	_____
	แบตเตอรี่เต็ม ตัวขับเคลื่อนพลังงานจากแบตเตอรี่ขณะวัดผล	_____
	แบตเตอรี่ต่ำ แบตเตอรี่ต่ำเมื่อมีการกะพริบ	ให้เปลี่ยนไปใช้ถ่านใหม่ทั้งหมดเมื่อเครื่องหมายกะพริบ
<i>Err</i>	ความดันโลหิตไม่เสถียรเพราะมีการขยับขณะวัดผล	ลองวัดผลอีกครั้ง อยู่นิ่ง ๆ ขณะวัดผล
	ค่าความดันช่วงหัวใจบีบและช่วงหัวใจคลายอยู่ภายใน 10 mmHg ของกันและกัน	ใส่ผ้าพันแขนให้ถูกต้องแล้ว ลองวัดผลอีกครั้ง
	ค่าความดันไม่เพิ่มขึ้นขณะที่ผ้าพองตัว	
<i>Err</i> <i>UUF</i>	ใส่ผ้าพันแขนไม่ถูกต้อง	
<i>E</i>	ข้อผิดพลาดการแสดงผลชีพจร เครื่องตรวจจับชีพจรอย่างไม่ถูกต้อง	
<i>Err</i> <i>E</i>	ข้อผิดพลาดภายในของมอনিเตอร์วัดความดันโลหิต	ให้แกะถ่านออกแล้วกดปุ่ม START แล้วใส่ถ่านใหม่อีกครั้ง หากยังมีข้อผิดพลาดปรากฏ ให้ติดต่อตัวแทนจำหน่าย
<i>Err</i> <i>g</i>		

โหมดการทำงาน

1. การวัดผลแบบปกติ

กดปุ่ม **START** เครื่องจะวัดความดันโลหิตและเก็บข้อมูลไว้ในหน่วยความจำ เครื่องนี้สามารถเก็บข้อมูลการวัดผล 60 ครั้งล่าสุดไว้ในหน่วยความจำ

2. การเรียกคืนข้อมูล

เมื่อไม่มีอะไรปรากฏบนหน้าจอ ให้กดปุ่ม **START** ค้างไว้

ปล่อยมือจากปุ่มเมื่อหน้าจอแสดงข้อมูลเฉลี่ย

ตัวเลขข้อมูลและข้อมูลที่เก็บไว้จะปรากฏบนจอโดยอัตโนมัติ เรียงจากการวัดผลครั้งล่าสุด

สำหรับรายละเอียดในการเรียกคืนข้อมูล โปรดดูที่ "การเรียกคืนข้อมูลความจำ"

ในโหมดสแตนด์บาย ให้กดปุ่ม



ค้างไว้ →

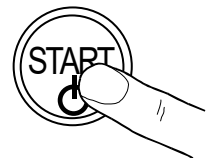
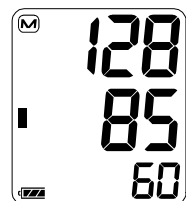
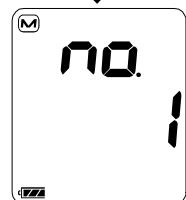
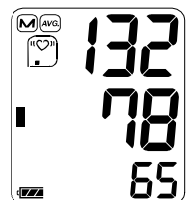

3. การลบข้อมูลทั้งหมดที่จัดเก็บภายในหน่วยความจำ

เมื่อปิดเครื่อง ให้กดปุ่ม **START** ค้างไว้จนกว่า "CLR no" จะปรากฏบนจอ

เลือก "CLR YES" เพื่อลบข้อมูล

ข้อมูลถูกลบเมื่อเครื่องหมาย **M** กะพริบ เครื่องปิดโดยอัตโนมัติ

4. การวัดผลด้วยค่าความดันช่วงหัวใจบีบที่ต้องการ

ดูหน้า 15 เพื่ออ่านการวัดผลด้วยค่าความดันช่วงหัวใจบีบที่ต้องการ



การใช้มอเนเตอร์

การติดตั้ง/การเปลี่ยนถ่าน

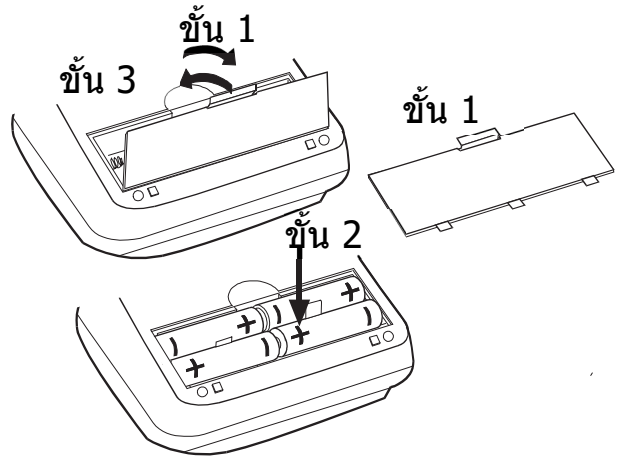
1. ถอดฝาครอบถ่านออก
2. แกะถ่านที่ใช้แล้วออก จากนั้นใส่ถ่านก้อนใหม่ลงในช่องใส่ถ่านตามภาพ ตรวจสอบให้แน่ใจว่าใส่ตรงตำแหน่งตามขั้ว (+ และ -) ใช้ถ่าน R6P, LR6 หรือ AA เท่านั้น
3. ปิดฝาครอบถ่าน



คำเตือน

- ❑ ใส่ถ่านลงในช่องตามภาพ หากใส่ไม่ถูกต้อง เครื่องจะไม่ทำงาน
- ❑ เมื่อ  (เครื่องหมายแบตเตอรี่ต่ำ) กะพริบบนหน้าจอ ให้เปลี่ยนไปใช้ถ่านใหม่ทั้งหมด ห้ามใช้ถ่านก้อนเก่าร่วมกับก้อนใหม่ เพราะอาจทำให้อายุแบตเตอรี่สั้นลงหรือทำให้เครื่องทำงานบกพร่อง โดยให้เปลี่ยนถ่านหลังจากปิดเครื่องไปแล้ว 2 วินาทีขึ้นไป
- ❑ เมื่อ  (เครื่องหมายแบตเตอรี่ต่ำ) ยังปรากฏหลังจากเปลี่ยนถ่านแล้ว ให้ทำการวัดความดันโลหิต เครื่องอาจรับถ่านใหม่หลังจากนั้น
- ❑  (เครื่องหมายแบตเตอรี่ต่ำ) ไม่ปรากฏขึ้นเมื่อแบตเตอรี่หมด
- ❑ อายุแบตเตอรี่เปลี่ยนไปตามอุณหภูมิโดยรอบ และอายุอาจสั้นลงเมื่ออยู่ในที่อุณหภูมิต่ำ โดยทั่วไปแล้ว ถ่าน LR6 ใหม่ 4 ก้อนจะอยู่ได้ประมาณ 1 ปีเมื่อใช้วัดผล 2 ครั้งต่อวัน
- ❑ ใช้ถ่านตามที่ระบุไว้เท่านั้น ถ่านที่ติดมากับเครื่องมีไว้สำหรับทดสอบประสิทธิภาพมอเนเตอร์และอาจมีอายุการใช้งานจำกัด
- ❑ ให้แกะถ่านออกหากคุณไม่ได้ใช้เครื่องเป็นระยะเวลานาน มิฉะนั้นถ่านอาจมีน้ำรั่วจนเครื่องทำงานบกพร่อง

การใช้มอเนเตอร์

การเชื่อมต่อท่อลม

เสียบปลั๊กท่อลมเข้ากับตัวรับ
ท่อลมให้แน่น

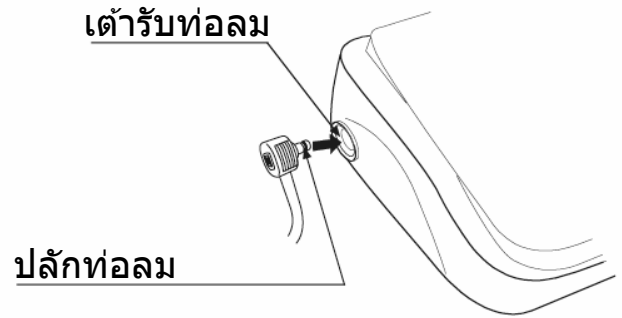

การเชื่อมต่ออะแดปเตอร์ AC

เสียบปลั๊กอะแดปเตอร์ AC
เข้ากับแจ๊ค DC
จากนั้น เชื่อมต่ออะแดปเตอร์ AC
เข้ากับปลั๊กไฟ

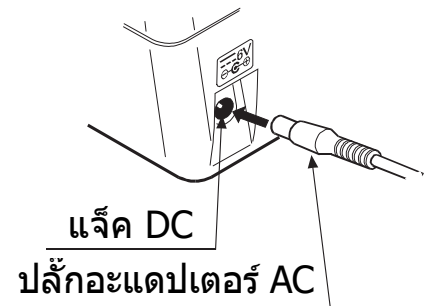

- ❑ ใช้อะแดปเตอร์ AC ตามที่ระบุไว้ (ดูที่หน้า 21)
- ❑ เมื่อตั้งอะแดปเตอร์ AC ออกจากปลั๊กไฟ ให้จับลำตัวแล้วดึงออกมา
- ❑ เมื่อตั้งปลั๊กอะแดปเตอร์ AC ออกจากมอเนเตอร์วัดความดันโลหิต ให้จับแล้วดึงปลั๊กออกจากมอเนเตอร์

การใช้มอนิเตอร์

การเลือกผ้าพันแขนที่มีขนาดถูกต้อง

การใช้ผ้าพันแขนขนาดที่ถูกต้องเป็นเรื่องสำคัญต่อการอ่านค่าให้แม่นยำ หากใช้ผ้าพันแขนขนาดไม่เหมาะสม ค่าความดันโลหิตที่อ่านได้อาจไม่ถูกต้อง

- ❑ ผ้าพันแขนแต่ละชั้นมีขนาดแขนพิมพ์ไว้อยู่
- ❑ ดัชนี ▲ และช่วงขนาดที่เหมาะสมบนผ้าพันแขนจะบอกคุณว่าได้ใช้ขนาดผ้าพันแขนที่เหมาะสมหรือไม่ (ดูที่ "สัญลักษณ์ที่พิมพ์อยู่บนผ้าพันแขน" ในหน้าต่อไป)
- ❑ หากจุดดัชนี ▲ อยู่นอกช่วงขนาด ให้ติดต่อตัวแทนจำหน่ายในท้องถิ่นของคุณเพื่อซื้อผ้าพันแขนชั้นใหม่
- ❑ ผ้าพันแขนเป็นวัสดุสิ้นเปลือง หากเกิดการฉีกขาด ให้ซื้อชั้นใหม่

ขนาดแขน	ขนาดผ้าพันแขนที่แนะนำ	หมายเลขแค็ตตาล็อก
31-45 ซม.	ผ้าพันแขนสำหรับผู้ใหญ่ขนาดใหญ่	CUF-D-LA-ISO
22-42 ซม.	ผ้าพันแขนช่วงกว้าง	CUF-I-ISO
23-37 ซม.	ผ้าพันแขนขนาดกึ่งใหญ่	CUF-D-MA-ISO
22-32 ซม.	ผ้าพันแขนสำหรับผู้ใหญ่	CUF-F-A-ISO

ขนาดแขน: เส้นรอบวงที่ไบเซ็ปส์

หมายเหตุ: UA-767S-W ไม่ได้ออกแบบมาเพื่อใช้กับผ้าพันแขนขนาดเล็ก

การใช้ผ้าพันแขน

1. นำผ้ามาพันต้นแขนประมาณ 1 - 2 ซม. เหนือข้อพับตามภาพ ให้ตัวผ้าสัมผัสกับผิวหนังโดยตรงเพราะเสื้อผ้าอาจทำให้จับชีพจรได้ยาก ส่งผลให้วัดค่าผิดพลาด
2. การบีบรัดของต้นแขนที่เกิดจากการม้วนแขนเสื้อจนแน่นอาจทำให้อ่านค่าได้ไม่ถูกต้อง
3. ตรวจสอบให้แน่ใจว่าจุดดัชนี ▲ อยู่ในช่วงขนาดที่เหมาะสม

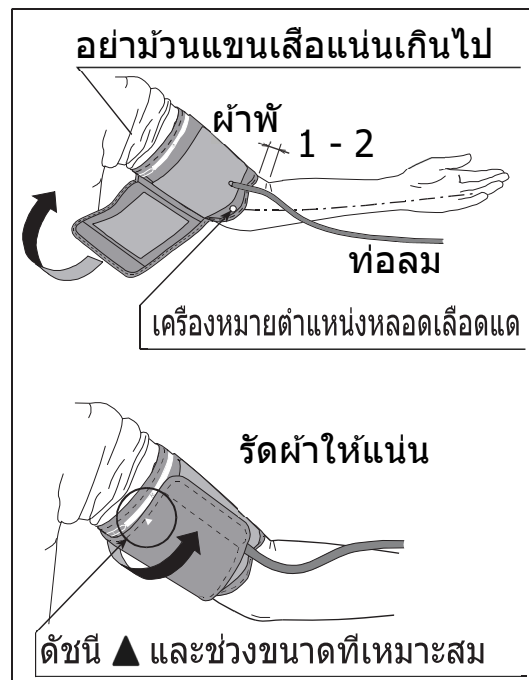

การใช้มอเนเตอร์

สัญลักษณ์ที่พิมพ์อยู่บนผ้าพันแขน

สัญลักษณ์	หน้าที่/ความหมาย	ข้อควรปฏิบัติ
●	เครื่องหมายตำแหน่งหลอดเลือดแดง	ให้เครื่องหมาย ● อยู่บนหลอดเลือดแดงช่วงต้นแขนหรืออยู่ในแถวเดียวกับนิ้วนางด้านในของแขน
▲	ดัชนี	_____
REF	หมายเลขแค็ตตาล็อก	_____
L	ช่วงขนาดที่เหมาะสมกับผ้าพันแขนสำหรับผู้ใหญ่ขนาดใหญ่ พิมพ์อยู่บนผ้าพันแขนสำหรับผู้ใหญ่ขนาดใหญ่	_____
W	ช่วงขนาดที่เหมาะสมกับผ้าพันแขนช่วงกว้าง พิมพ์อยู่บนผ้าพันแขนช่วงกว้าง	_____
M	ช่วงขนาดที่เหมาะสมกับผ้าพันแขนขนาดกึ่งใหญ่ พิมพ์อยู่บนผ้าพันแขนขนาดกึ่งใหญ่	_____
A	ช่วงขนาดที่เหมาะสมกับผ้าพันแขนสำหรับผู้ใหญ่ พิมพ์อยู่บนผ้าพันแขนสำหรับผู้ใหญ่	_____
M	ต่ำกว่าช่วง พิมพ์อยู่บนผ้าพันแขนสำหรับผู้ใหญ่ขนาดใหญ่	ใช้ผ้าพันแขนขนาดกึ่งใหญ่แทนผ้าพันแขนสำหรับผู้ใหญ่ขนาดใหญ่
S	ต่ำกว่าช่วง พิมพ์อยู่บนผ้าพันแขนสำหรับผู้ใหญ่/ขนาดกึ่งใหญ่/ช่วงกว้าง	_____
L	เกินกว่าช่วง พิมพ์อยู่บนผ้าพันแขนสำหรับผู้ใหญ่/ขนาดกึ่งใหญ่/ช่วงกว้าง	ใช้ผ้าพันแขนสำหรับผู้ใหญ่ขนาดใหญ่แทนผ้าพันแขนสำหรับผู้ใหญ่/ขนาดกึ่งใหญ่/ช่วงกว้าง
LOT	หมายเลขล็อต	_____
🏭	ผู้ผลิต	_____
MD	อุปกรณ์ทางการแพทย์	_____

ผ้าพันแขนสำหรับผู้ใหญ่ขนาดใหญ่

ช่วงขนาดที่เหมาะสม



ผ้าพันแขนช่วงกว้าง



ผ้าพันแขนสำหรับผู้ใหญ่



ผ้าพันแขนขนาดกึ่งใหญ่



การใช้มอเนเตอร์

วิธีการวัดผลอย่างแม่นยำ

เพื่อให้การวัดความดันโลหิตมีความแม่นยำที่สุด ให้ปฏิบัติตามดังนี้:

- ❑ นั่งบนเก้าอี้อย่างสบาย ๆ วางแขนของคุณบนโต๊ะ อย่างนั่งไขว่ขา วางเท้าให้ติดพื้นและนั่งตัวตรง
- ❑ ผ่อนคลายประมาณ 5-10 นาทีก่อนวัดผล
- ❑ ให้ตรงกลางฝ่าพื่นแขนอยู่ระดับเดียวกับหัวใจของคุณ
- ❑ อยู่นิ่ง ๆ เงียบ ๆ ขณะวัดผล
- ❑ อย่าวัดผลโดยทันทีหลังออกกำลังกายหรืออาบน้ำ ให้พัก 20-30 นาทีก่อนวัดผล
- ❑ วัดผลความดันโลหิตของคุณเวลาเดิมทุกวัน

การวัดผล

ขณะที่วัดผล หากรู้สึกว้าฝืนแขนรัดแน่น นั้นเป็นเรื่องปกติ (ไม่ต้องตกใจ)

หลังการวัดผล

หลังจากวัดผล ให้กดปุ่ม **START** เพื่อปิดเครื่อง
แกะฝ่าพื่นแขนออกแล้วบันทึกข้อมูลของคุณ

หมายเหตุ: เครื่องนี้มีฟังก์ชันปิดเครื่องโดยอัตโนมัติ ซึ่งจะปิดเครื่องหลังการวัดผลประมาณ 1 นาที
ให้มีระยะเวลาอย่างน้อย 3 นาทีระหว่างการวัดผลแต่ละครั้งของคน ๆ เดียวกัน

การวัดผล

ก่อนการวัดผล โปรดดูที่ “หมายเหตุว่าด้วยการวัดผลที่ถูกต้อง” ในหน้าต่อไป

การวัดผลแบบปกติ

1. นำผ้ามาพันแขน (ถ้าเป็นไปได้ให้พันแขนซ้าย) นิ่งนิ่ง ๆ ขณะวัดผล

2. กดปุ่ม **START**
เช็กเมนต์ทั้งหมดจะปรากฏบนจอ เลขศูนย์ (0) กะพริบชั่วคราว หน้าจอเปลี่ยนไปตามภาพด้านขวามือเมื่อเริ่มการวัดผล ผ้าพันแขนพองตัวขึ้น หากรู้สึกว่ามีผ้าพันแขนรัดแน่น นั่นเป็นเรื่องปกติ แถบบ่งชี้ความดันจะแสดงอยู่ที่ขอบด้านซ้ายของหน้าจอขณะที่ผ้าพันแขนพองตัว

หมายเหตุ: หากคุณต้องการให้ผ้าหยุดพองตัว ให้กดปุ่ม **START** อีกครั้ง

3. เมื่อผ้าพองตัวจนเสร็จ ก็จะเริ่มแฟบโดยอัตโนมัติและ  (รูปหัวใจ) จะกะพริบเพื่อแสดงให้เห็นว่ากำลังวัดผล เมื่อตรวจจับชีพจรได้แล้ว รูปหัวใจจะกะพริบตามจังหวะชีพจร
หมายเหตุ: หากไม่ได้ค่าความดันที่ถูกต้อง ผ้าพันแขน จะพองตัวอีกครั้งโดยอัตโนมัติ เพื่อเลี่ยงการพองตัวอีกครั้ง โปรดดูที่ “การวัดผลด้วยค่าความดันช่วงหัวใจบีบที่ต้องการ” ในหน้าต่อไป

4. เมื่อการวัดผลสิ้นสุดลง ค่าความดันช่วงหัวใจบีบและช่วงหัวใจคลายที่อ่านได้และอัตราชีพจรจะปรากฏบนจอ
ผ้าพันแขนปล่อยลมที่เหลือจนแฟบโดยสมบูรณ์

5. กดปุ่ม **START** เพื่อปิดเครื่อง
เมื่อไม่ได้ใช้งานเครื่องเป็นเวลา 1 นาที เครื่องจะปิดลงอัตโนมัติ

หมายเหตุ: ให้มีระยะเวลาอย่างน้อย 3 นาทีระหว่างการวัดผลแต่ละครั้งของคน ๆ เดียวกัน

ที่ระดับหัวใจ

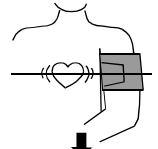

กด **START**

เช็กเมนต์ทั้งหมดจะปรากฏบนจอ

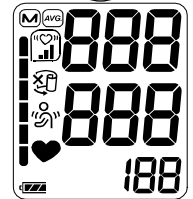

เลขศูนย์บนหน้าจอเริ่มการพองตัว

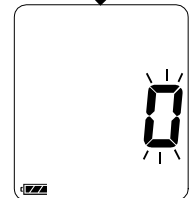

เพิ่มแรงดัน



กำลังวัดผล



ความดันช่วงหัวใจบีบ
ความดันช่วงหัวใจคลาย
การจำแนกของ WHO
อัตราชีพจร

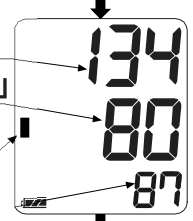
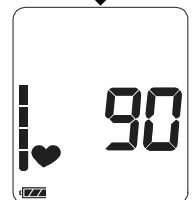

ปล่อยลมที่เหลือโดยอัตโนมัติ

การวัดผล

การวัดผลด้วยค่าความดันช่วงหัวใจบีบที่ต้องการ

รุ่น UA-767S-W นั้นออกแบบมาเพื่อตรวจจับชีพจรและทำให้ผ้าพันแขนพองตัว เพื่อวัดความดันช่วงหัวใจบีบโดยอัตโนมัติ

ให้ใช้วิธีการนี้เมื่อเกิดการพองตัวซ้ำหลายครั้งหรือเมื่อหน้าจอไม่แสดงผลแม้ว่าความดันจะลดลงเหลือ 20 mmHg หรือต่ำกว่าแล้ว

1. นำผ้ามาพันแขนที่ระดับหัวใจ (ถ้าเป็นไปได้ให้พันแขนซ้าย)
2. กดปุ่ม **START**
3. ขณะที่เลขศูนย์กะพริบ ให้กดปุ่ม **START** ค้างไว้จนกว่าตัวเลขสูงกว่าค่าความดันช่วงหัวใจบีบที่คุณคาดไว้ประมาณ 30 ถึง 40 mmHg จะปรากฏ
4. เมื่อถึงตัวเลขที่ต้องการ ให้ปล่อยปุ่ม **START** เพื่อเริ่มวัดผล วัดผลค่าความดันโลหิตของคุณต่อไปตามที่ได้บรรยายไว้ในหน้าที่แล้ว

ที่ระดับหัวใจ

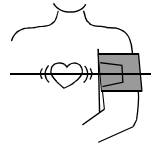

กดปุ่ม **START**

ปล่อยมือจากปุ่มเมื่อได้ค่าความดันช่วงหัวใจบีบที่ต้องการ

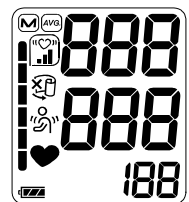

กดปุ่มค้างไว้ **START**

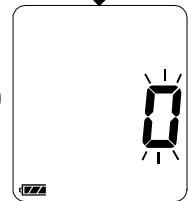

ดูหน้าทีแล้วเพื่ออ่านข้อมูลเกี่ยวกับการวัดผล

หมายเหตุว่าการวัดผลที่ถูกต้อง

- นั่งลงในท่าที่รู้สึกสบาย วางแขนของคุณบนโต๊ะ หายใจเข้าออกให้ผ้าพันแขนอยู่ระดับเดียวกับหัวใจ
- ผ่อนคลายประมาณ 5-10 นาทีก่อนวัดผล หากคุณตื่นเต้นหรือหดหู่อันเป็นผลมาจากความเครียดทางอารมณ์ ความเครียดนี้จะทำให้วัดผลได้ค่าที่สูงกว่า (หรือต่ำกว่า) ค่าความดันโลหิตที่อ่านได้ตามปกติ และโดยทั่วไปชีพจรที่อ่านได้จะสูงกว่าปกติ
- ค่าความดันโลหิตของแต่ละบุคคลแตกต่างกันไปตลอดเวลา ขึ้นอยู่กับว่าคุณทำอะไรหรือกินอะไรมา สิ่งที่คุณดื่มสามารถส่งผลรุนแรงรวดเร็วต่อความดันโลหิต
- เครื่องนี้อาศัยการวัดผลจากการเต้นของหัวใจ หากคุณมีอัตราการเต้นของหัวใจอ่อนหรือไม่สม่ำเสมอ ตัวเครื่องอาจมีปัญหาในการหาค่าความดันโลหิตของคุณ
- หากเครื่องตรวจพบความผิดปกติ เครื่องจะหยุดการวัดผลแล้วแสดงสัญลักษณ์ข้อผิดพลาดบนจอ ไปที่หน้า 6 เพื่อดูคำอธิบายสัญลักษณ์

- ❑ เครื่องนี้ทำมาเพื่อให้ผู้ใหญ่ใช้งาน ให้ปรึกษาแพทย์ของคุณก่อนใช้เครื่องนี้กับเด็ก เด็กไม่ควรใช้เครื่องนี้โดยไม่มีผู้ดูแล
- ❑ อุณหภูมิที่สูงหรือต่ำเกินไป ความชื้น หรือระดับความสูงอาจส่งผลต่อประสิทธิภาพการทำงานของมอนิเตอร์วัดความดันโลหิตอัตโนมัติ

การเรียกคืนข้อมูลความจำ

หมายเหตุ: เครื่องนี้จัดเก็บข้อมูลการวัดผล 60 ครั้งล่าสุดไว้ในหน่วยความจำ

1. เมื่อไม่มีอะไรปรากฏบนหน้าจอ ให้กดปุ่ม **START** ค้างไว้เพื่อเรียกคืนข้อมูลที่เก็บไว้
2. ปล่อยมือจากปุ่มเมื่อหน้าจอแสดงข้อมูลเฉลี่ย
3. ตัวเลขข้อมูลและข้อมูลที่เก็บไว้จะปรากฏบนจอโดยอัตโนมัติ เรียงจากการวัดผลครั้งล่าสุด
4. หน้าจอจะปิดลงอัตโนมัติเมื่อข้อมูลทั้งหมดปรากฏบนจอ

กด ค้างไว้ **START** ปุ่ม

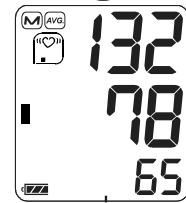

ค่าเฉลี่ยช่วงหัวใจบีบ

ค่าเฉลี่ยช่วงหัวใจคลาย

ค่าเฉลี่ยชีพจร

ค่าเฉลี่ยของข้อมูลทั้งหมด

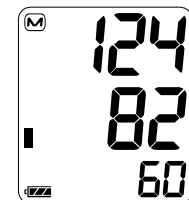

ช่วงหัวใจบีบ

ช่วงหัวใจคลาย

ชีพจร

ข้อมูลล่าสุด

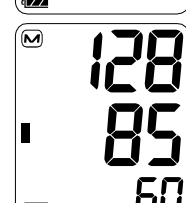
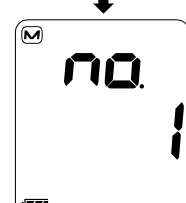

ช่วงหัวใจบีบ

ช่วงหัวใจคลาย

ชีพจร

ข้อมูลที่เก่าที่สุด

หมายเหตุ: หากคุณกดปุ่ม **START** ขณะเรียกคืนข้อมูล เครื่องจะปิดลง

ตัวบ่งชี้ IHB/AFib คืออะไร

เมื่อมอนิเตอร์ตรวจจับจังหวะการเต้นของหัวใจที่ไม่สม่ำเสมอขณะวัดผล ตัวบ่งชี้ IHB/AFib จะปรากฏบนหน้าจอพร้อมค่าการวัดผล

หมายเหตุ: เราแนะนำให้ติดต่อหาแพทย์ของคุณหากพบเห็นสัญลักษณ์ (♥) ตัวบ่งชี้ IHB/AFib นี้บ่อยครั้ง

AFib คืออะไร

หัวใจหดตัวเนื่องจากสัญญาณไฟฟ้าที่เกิดขึ้นในหัวใจแล้วส่งเลือดไปตามส่วนต่างๆ ของร่างกาย ภาวะหัวใจเต้นผิดจังหวะ (AFib) เกิดขึ้นเมื่อสัญญาณไฟฟ้าในหัวใจห้องบนเกิดสับสนจนทำให้ชีพจรแปรปรวน AFib สามารถทำให้เลือดขังกักไหลอยู่ในหัวใจจนเกิดเป็นลิ่มเลือดได้ง่าย เป็นสาเหตุของโรคหลอดเลือดสมองและโรคหัวใจ

%IHB/AFib

%IHB/AFib จะแสดงเมื่อตรวจพบความถี่ IHB/AFib IHB/AFib ไม่เพียงสามารถตรวจจับเสียงอย่างการเคลื่อนไหวของร่างกาย แต่ยังสามารถตรวจจับการเต้นของหัวใจที่ไม่สม่ำเสมอได้ ดังนั้นเราจึงแนะนำให้ท่านติดต่อแพทย์ หากมีระดับ %IHB/AFib ที่สูง

$$\%IHB/AFib = \frac{\left(\begin{array}{l} \text{จำนวน IHB/AFib} \\ \text{ที่ตรวจพบในหน่วยความจำ} \end{array} \right)}{\left(\begin{array}{l} \text{จำนวนทั้งหมด} \end{array} \right)} \times 100 [\%]$$

หน้าจอ %IHB/AFib: %IHB/AFib จะปรากฏเมื่อแสดงค่าเฉลี่ย (ดูที่ "2. การเรียกคืนข้อมูล" ใน "โหมดการทำงาน") %IHB/AFib จะไม่ปรากฏเมื่อหน่วยความจำมีจำนวน 6 หรือน้อยกว่า หน้าจอแสดงข้อมูลเฉลี่ย

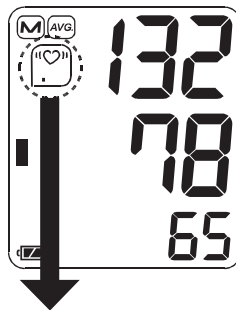

ระดับ 0 %IHB/AFib=0	ระดับ 1 %IHB/AFib=1 - 9	ระดับ 2 %IHB/AFib=10 - 24	ระดับ 3 %IHB/AFib=25 - 100
ไม่แสดง	(♥)	(♥)	(♥)

แถบบ่งชี้ความดัน

แถบบ่งชี้คอยตรวจจับความคืบหน้าของความดันขณะวัดผล

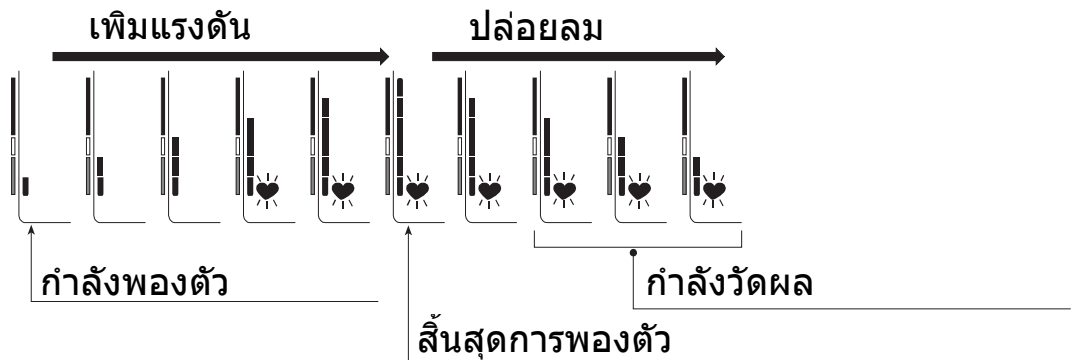

ตัวบ่งชี้การจำแนกของ WHO

แต่ละเช็กเมนต์ของแถบบ่งชี้สอดคล้องกับการจำแนกความดันโลหิตของ WHO โดยมีคำอธิบายในหน้าถัดไป

ตัวบ่งชี้การจำแนกของ WHO

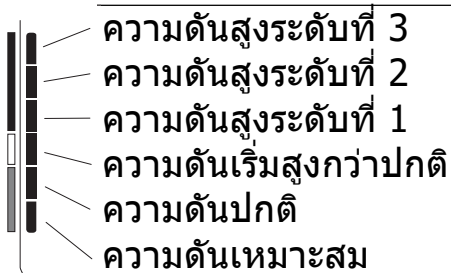

■ : ตัวบ่งชี้แสดงเช็กเมนต์โดยอิงตามข้อมูลปัจจุบันที่สอดคล้องกับการจำแนกของ WHO

ตัวอย่าง:



ความดันสูงระดับที่ 2



ความดันสูงระดับที่ 1



ความดันเริ่มสูงกว่าปกติ

เกี่ยวกับความดันโลหิต

ความดันโลหิตคืออะไร

ความดันโลหิตเป็นแรงที่เลือดส่งออกมาต่อผนังหลอดเลือดแดง ความดันช่วงหัวใจบีบเกิดขึ้นเมื่อหัวใจหดตัว ความดันช่วงหัวใจคลายเกิดขึ้นเมื่อหัวใจขยายตัว ความดันโลหิตมีหน่วยวัดเป็นมิลลิเมตรปรอท (mmHg) ความดันหลักที่วัดผลตอนเข้าก่อนทำกิจกรรมอย่างอื่นขณะที่บุคคลยังคงสงบนิ่งและยังไม่ได้รับประทานอาหารเช้า ถือเป็นความดันโลหิตตามธรรมชาติ

ความดันสูงคืออะไร และควบคุมได้อย่างไร

ความดันสูงคือความดันโลหิตภายในหลอดเลือดแดงที่อยู่ในระดับสูงผิดปกติ โดยหากไม่ได้รับการรักษา อาจก่อให้เกิดปัญหาสุขภาพหลายประการ เช่น โรคหลอดเลือดสมองและโรคหัวใจ ความดันสูงสามารถควบคุมได้โดยการเปลี่ยนแปลงรูปกิจกรรมต่าง ๆ ในแต่ละวัน หลีกเลี่ยงความเครียด และรับประทานยาภายใต้การดูแลของแพทย์

วิธีการป้องกันไม่ให้เกิดความดันสูงหรือควบคุมระดับความดันไว้มีดังนี้:

- ห้ามสูบบุหรี่
- ออกกำลังกายเป็นประจำ
- ลดปริมาณเกลือและไขมันที่รับประทาน
- เข้ารับการตรวจสุขภาพเป็นประจำ
- ควบคุมน้ำหนักให้เหมาะสม

ทำไมจึงควรวัดความดันโลหิตที่บ้าน

การวัดความดันโลหิตที่คลินิกหรือห้องตรวจของหมออาจสร้างความวิตกกังวลและสามารถส่งผลให้ค่าที่อ่านสูงขึ้นกว่าการวัดที่บ้านที่ 25 ถึง 30 mmHg การวัดผลที่บ้านช่วยลดผลกระทบจากอิทธิพลภายนอกในการอ่านค่าความดันโลหิต เสริมกับค่าที่แพทย์อ่านได้ และบันทึกประวัติความดันโลหิตที่สมบูรณ์และแม่นยำกว่า

การจำแนกความดันโลหิตของ WHO

มาตรฐานการประเมินความดันโลหิตสูงโดยไม่คำนึงถึงอายุ ได้ตั้งขึ้นโดยองค์การอนามัยโลก (WHO) ดังที่แสดงในแผนภูมิ

เอกสารอ้างอิง: Journal of Hypertension ประจำปี 1999 ฉบับที่ 17 เลขที่ 2

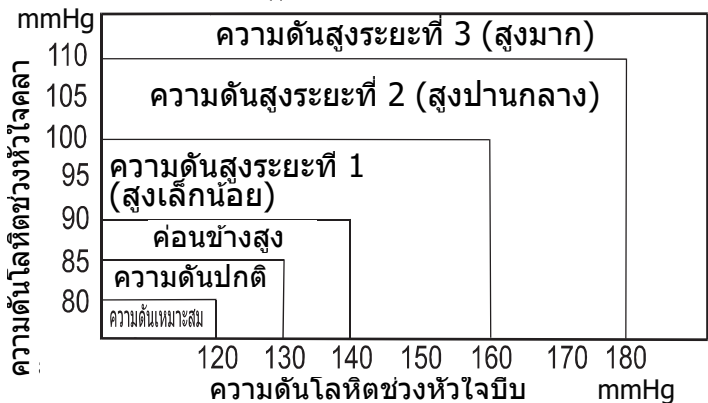

ความแปรผันของความดันโลหิต

ความดันโลหิตของบุคคลหนึ่งเปลี่ยนแปลงไปอย่างมากในแต่ละวันและแต่ละฤดูกาล ซึ่งอาจเปลี่ยนแปลงไปตั้งแต่ 30 ถึง 50 mmHg โดยขึ้นอยู่กับเงื่อนไขหลายประการในระหว่างวัน ในผู้ป่วยความดันสูง ความแปรผันยิ่งสังเกตเห็นได้ชัดยิ่งขึ้น โดยปกติแล้วความดันโลหิตจะสูงขึ้นขณะทำงานหรือร่วมเล่นในกิจกรรมต่าง ๆ และลดลงในระดับต่ำสุดขณะนอนหลับ ฉะนั้นแล้ว อย่าวิตกกังวลเกินไปกับการวัดผลเพียงหนึ่งครั้ง วัดผล ณ เวลาเดิมทุกวันโดยปฏิบัติตามขั้นตอนที่อธิบายในคู่มือนี้ เพื่อให้ทราบความดันโลหิตในระดับปกติของคุณ การอ่านค่าเป็นประจำจะช่วยให้ประวัติการวัดความดันโลหิตมีความครอบคลุมยิ่งขึ้น อย่าลืมบันทึกวันที่และเวลาเมื่อทำการบันทึกความดันโลหิตของคุณปรึกษาแพทย์เพื่อให้ตีความข้อมูลความดันโลหิตของคุณ

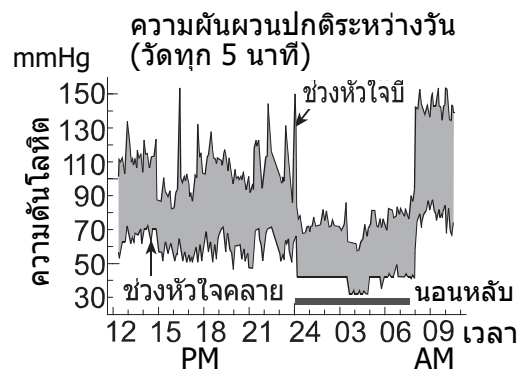

การแก้ไขปัญหา

ปัญหา	สาเหตุที่เป็นไปได้	ข้อควรปฏิบัติ
ไม่มีข้อมูลใดปรากฏบนหน้าจอ แม่ตอนที่เปิดเครื่อง	แบตเตอรี่หมด	ให้เปลี่ยนไปใช้ถ่านใหม่ทั้งหมด
	ขั้วของถ่านอยู่ในตำแหน่งที่ไม่ถูกต้อง	ใส่ถ่านอีกครั้งโดยจัดตำแหน่งขั้วบวกขั้วลบให้ตรงกับที่ระบุไว้ในช่องใส่ถ่าน
ผ้าพันแขนไม่พองตัวขึ้น	แรงดันแบตเตอรี่ต่ำเกินไป  (เครื่องหมายแบตเตอรี่ต่ำ) กะพริบ หากแบตเตอรี่หมดโดยสมบูรณ์ เครื่องหมายจะไม่ปรากฏ	ให้เปลี่ยนไปใช้ถ่านใหม่ทั้งหมด
เครื่องไม่วัดผล ค่าที่อ่านได้สูงหรือต่ำกว่า	ใส่ผ้าพันแขนไม่ถูกต้อง	ใส่ผ้าพันแขนให้ถูกต้อง
	คุณขยับแขนหรือร่างกายขณะวัดผล	พยายามนั่งให้นิ่งและเงียบที่สุดขณะวัดผล
	ตำแหน่งผ้าพันแขนไม่ถูกต้อง	นั่งนิ่ง ๆ สบาย ๆ วางแขนของคุณบนโต๊ะ หายใจเข้าออกให้ผ้าพันแขนอยู่ระดับเดียวกับหัวใจ
	_____	หากคุณมีอาการเต้นของหัวใจอ่อนหรือไม่สม่ำเสมอ ตัวเครื่องอาจมีปัญหาในการหาค่าความดันโลหิตของคุณ
อื่น ๆ	ค่าที่ได้แตกต่างจากที่วัดผลที่คลินิกหรือสำนักงานของแพทย์	ดูที่ "ทำไมจึงควรวัดความดันโลหิตที่บ้าน"
	_____	แกะถ่านออก ใส่เข้าไปใหม่ให้ถูกต้องแล้วลองวัดผลอีกครั้ง

หมายเหตุ: หากข้อปฏิบัติข้างต้นไม่ได้แก้ปัญหา ให้ติดต่อตัวแทนจัดจำหน่าย
อย่าลองเปิดหรือซ่อมผลิตภัณฑ์นี้ เพราะการพยายามทำสิ่งดังกล่าว
จะทำให้การรับประกันเป็นโมฆะ

การบำรุงรักษา

อย่าเปิดตัวเครื่อง เพราะใช้ชิ้นส่วนไฟฟ้าที่ละเอียดอ่อนและเครื่องควบคุมลมที่ซับซ้อนอาจเสียหายได้ หากคุณไม่สามารถแก้ปัญหาโดยใช้คำแนะนำการแก้ไขปัญหาได้ ให้ติดต่อตัวแทนจำหน่ายที่ได้รับอนุญาตในท้องถิ่นของคุณหรือฝ่ายบริการลูกค้าของเรา การบริการลูกค้าของ A&D จะให้ข้อมูลทางเทคนิค ชี้นำและส่วนประกอบอะไหล่แก่ตัวแทนจำหน่ายที่ได้รับอนุญาต
ตัวเครื่องออกแบบและผลิตมาให้ใช้งานได้นาน แต่เราแนะนำให้นำเครื่องไปตรวจสอบทุก ๆ 2 ปี เพื่อให้แน่ใจว่าทำงานได้ถูกต้องแม่นยำ โปรดติดต่อตัวแทนจำหน่ายที่ได้รับอนุญาตในท้องถิ่นของคุณหรือ A&D สำหรับการบำรุงรักษา

ข้อมูลทางเทคนิค

ประเภท	UA-767S-W
วิธีการวัดผล	การวัดผลแบบออสซิลโลเมตริก
ช่วงการวัดผล	ความดัน: 0 - 299 mmHg ความดันช่วงหัวใจบีบ: 60 - 279 mmHg ความดันช่วงหัวใจคลาย: 40 - 200 mmHg ชีพจร: 40 - 180 ครั้ง/นาที
ความแม่นยำในการวัดผล	ความดัน: ± 3 mmHg ชีพจร: $\pm 5\%$
ระดับ แหล่งจ่ายไฟ	DC 6V 3W ถ่าน 1.5 V 4 ก้อน (R6P, LR6 หรือ AA) หรือ อะแดปเตอร์ AC (TB-233C INPUT: AC 100 – 240V 50 / 60 Hz 0.15A) (ไม่รวม)
จำนวนการวัดผล	ประมาณ 700 ครั้ง LR6 (ถ่านอัลคาไลน์) ประมาณ 200 ครั้ง R6P (ถ่านแมงกานีส) ด้วยค่าความดัน 180 mmHg ที่อุณหภูมิห้อง 23 °C
การจำแนก	อุปกรณ์ไฟฟ้าทางการแพทย์ชั้นเคลื่อนภายใน (ใช้พลังงานจากถ่าน) / คลาส II (ใช้พลังงานจากอะแดปเตอร์) โหมดการทำงานต่อเนื่อง
การทดสอบทางคลินิก	เป็นไปตาม ISO81060-2 : 2013 ในการศึกษาเพื่อตรวจสอบทางคลินิก มีการใช้ K5 กับผู้ ป่วย 85 รายเพื่อวิเคราะห์หาความดันโลหิตช่วงหัวใจคลาย
EMD	IEC 60601-1-2: 2014
หน่วยความจำ	การวัดผล 60 ครั้งล่าสุด
เงื่อนไขการทำงาน	+10 ถึง +40 องศาเซลเซียส / 15 ถึง 85 %RH / 800 ถึง 1,060 เฮกโตปาสกาล
การขนส่ง/สภาวะการเก็บรักษา	-20 ถึง +60 องศาเซลเซียส / 10 ถึง 95 %RH / 700 ถึง 1,060 เฮกโตปาสกาล
ขนาด	ประมาณ 140 [กว้าง] x 60 [สูง] x 105 [ลึก] มม.
น้ำหนัก	ประมาณ 245 ก. ไม่รวมถ่าน
ระดับการกันน้ำและกันฝุ่น	เครื่อง: IP20
ส่วนที่ใช้งาน	ผ้าพันแขน ประเภท BF 
อายุการใช้งาน	เครื่อง: 5 ปี (เมื่อใช้ 6 ครั้งต่อวัน) ผ้าพันแขน: 2 ปี (เมื่อใช้ 6 ครั้งต่อวัน) อะแดปเตอร์ AC: 5 ปี (เมื่อใช้ 6 ครั้งต่อวัน)







อะแดปเตอร์ AC เสริม

อะแดปเตอร์ต้องเชื่อมต่อระหว่างตัวเครื่องกับแหล่งพลังงานที่บ้าน
โปรดติดต่อตัวแทนจำหน่าย A&D ในท้องถิ่นของคุณหากต้องการซื้อ
คุณต้องตรวจสอบหรือเปลี่ยนอะแดปเตอร์ AC ใหม่เป็นระยะ ๆ

TB-233C

โปรดติดต่อตัวแทนจำหน่าย A&D ในท้องถิ่น
ของคุณหากต้องการซื้อ
คุณต้องตรวจสอบหรือเปลี่ยนอะแดปเตอร์ AC
ใหม่เป็นระยะ ๆ

สัญลักษณ์ที่พิมพ์อยู่บนอะแดปเตอร์ AC

สัญลักษณ์	หน้าที่/ความหมาย
	สำหรับใช้ภายในอาคารเท่านั้น
	อุปกรณ์คลาส II
	ฟิวส์ความร้อน
	ฟิวส์
	ฉลากผลิตภัณฑ์ตามคำสั่งประชาคมยุโรป
	ฉลากผลิตภัณฑ์ที่ EAC รับรอง
	ขั้วของปลั๊กอะแดปเตอร์ AC

อุปกรณ์เสริมจำหน่ายแยกต่างหาก

ผ้าพันแขน	หมายเลขแค็ตตาล็อก	ขนาดผ้าพันแขน	ขนาดแขน
	CUF-D-LA-ISO	ผ้าพันแขนสำหรับผู้ใหญ่ขนาดใหญ่	31-45 ซม.
	CUF-I-ISO	ผ้าพันแขนช่วงกว้าง	22-42 ซม.
	CUF-D-MA-ISO	ผ้าพันแขนขนาดกึ่งใหญ่	23-37 ซม.
	CUF-F-A-ISO	ผ้าพันแขนสำหรับผู้ใหญ่	22-32 ซม.

ขนาดแขน: เส้นรอบวงที่ใบเข้ปส์

อะแดปเตอร์ AC

หมายเลขแค็ตตาล็อก	ปลั๊ก (ประเภทปลั๊กไฟ)
TB-233C	ประเภท C

หมายเหตุ: ข้อมูลจำเพาะอาจเปลี่ยนแปลงได้โดยไม่ต้องแจ้งให้ทราบล่วงหน้า
การจำแนก IP เป็นระดับการปกป้องอุปกรณ์ภายในตาม IEC 60529
อุปกรณ์นี้ป้องกันวัตถุแปลกปลอมที่มีเส้นผ่าศูนย์กลาง 12 มม. ขึ้นไปได้
เช่น นิ้ว อุปกรณ์นี้กันน้ำไม่ได้

Nội dung

Lời ngỏ.....	2
Các chú thích sơ bộ.....	2
Lưu ý.....	2
Định dạng các bộ phận.....	4
Ký hiệu.....	5
Ký hiệu.....	6
Chế độ hoạt động	7
Sử dụng thiết bị	8
Lắp / thay pin	8
Nối ống khí.....	9
Nối bộ chuyển đổi nguồn điện	9
Chọn đúng kích thước vòng bút.....	10
Sử dụng vòng bút	10
Cách thực hiện các phép đo chính xác	12
Trong quá trình đo	12
Sau khi đo	12
Đo huyết áp	13
Đo bình thường.....	13
Đo với Huyết áp tâm thu mong muốn	14
Chú ý để đo chính xác.....	14
Xem lại dữ liệu bộ nhớ	15
Chỉ báo IHB/AFib là gì?	16
AFib là gì?.....	16
%IHB/AFib.....	16
Chỉ báo thanh áp suất.....	17
Chỉ số phân loại theo WHO	17
Thông tin về Huyết áp.....	17
Huyết áp là gì?.....	17
Tăng huyết áp là gì và được kiểm soát như thế nào?	18
Tại sao phải đo huyết áp tại nhà?	18
Phân loại huyết áp theo WHO	18
Sự thay đổi của huyết áp.....	18
Xử lý sự cố	19
Bảo trì	19
Thông số kỹ thuật	20

Lời ngỏ

Cảm ơn bạn đã mua và tin dùng Máy đo huyết áp A&D, đây là một trong những máy đo huyết áp hiện đại nhất hiện nay. Thiết bị được thiết kế để sử dụng và độ chính xác cao, máy đo huyết áp A&D sẽ hỗ trợ bạn theo dõi huyết áp hàng ngày.

Chúng tôi khuyến khích bạn nên đọc kỹ Hướng dẫn này trước khi dùng thiết bị lần đầu tiên.

Các chú thích sơ bộ

- ❑ Thiết bị được thiết kế để sử dụng cho người lớn, không phải trẻ sơ sinh và trẻ em.
- ❑ Thiết bị được thiết kế để sử dụng ở môi trường trong nhà.
- ❑ Thiết bị này được thiết kế để đo huyết áp và nhịp tim dùng trong chẩn đoán.

Lưu ý

- ❑ Các linh kiện của thiết bị đã được lắp ráp một cách chính xác. Tránh để thiết bị ở nơi nhiệt độ / độ ẩm cao, ánh nắng trực tiếp, bị va đập hoặc bám bụi.
- ❑ Làm sạch thiết bị và vòng bít bằng vải khô, vải mềm hoặc vải được làm ẩm bằng nước và xà phòng. Không được sử dụng cồn hoặc các hoá chất tẩy rửa mạnh để làm sạch thiết bị hoặc vòng bít.
- ❑ Tránh gấp chặt vòng bít và ống hơi trong thời gian dài. Điều này có thể làm giảm tuổi thọ của vòng bít và ống hơi.
- ❑ Không vặn ống hơi trong khi đo vì có thể làm bạn bị thương do áp lực lên vòng bít liên tục.
- ❑ Thiết bị và vòng bít không có khả năng chống nước. Cần ngăn mưa, mồ hôi và nước bắn vào thiết bị và vòng bít.
- ❑ Các phép đo có thể không chính xác nếu để thiết bị sử dụng gần TV, lò vi sóng, điện thoại di động, máy chụp X-Quang hoặc các thiết bị khác có điện trường mạnh.
- ❑ Thiết bị liên lạc không dây, chẳng hạn như thiết bị mạng gia đình, điện thoại di động, điện thoại không dây và trạm gốc của chúng, bộ đàm có thể ảnh hưởng đến máy đo huyết áp này. Do đó, nên giữ khoảng cách tối thiểu 30 cm từ các thiết bị đó.
- ❑ Thiết bị, các bộ phận và pin đã qua sử dụng không được xử lý như rác thải sinh hoạt thông thường mà phải được xử lý theo các quy định hiện hành của địa phương.
- ❑ Khi sử dụng bộ chuyển đổi nguồn điện AC, hãy đảm bảo rằng bộ chuyển đổi nguồn điện AC có thể dễ dàng tháo ra khỏi ổ cắm điện khi cần thiết.
- ❑ Đảm bảo thiết bị được giữ sạch trước khi sử dụng lần sau.

- ❑ Không tự ý sửa thiết bị. Điều này có thể gây thương tích hoặc hư hỏng thiết bị.
- ❑ Để đo huyết áp, cánh tay phải được siết đủ chặt bởi vòng bít đủ cứng để tạm ngừng lưu thông máu qua động mạch. Điều này có thể gây đau, tê hoặc hằn một vết đỏ tạm thời trên cánh tay. Tình trạng này sẽ xuất hiện nhiều hơn khi lặp lại phép đo nhiều lần liên tiếp. Mọi cảm giác đau, tê hay vết đỏ trên tay sẽ giảm dần theo thời gian.
- ❑ Đo huyết áp quá thường xuyên có thể gây hại do cản trở lưu lượng máu. Hãy kiểm tra với bác sĩ đảm bảo rằng sử dụng thiết bị nhiều lần không gây ảnh hưởng làm suy giảm lưu thông máu.
- ❑ Thử nghiệm lâm sàng chưa được thực hiện ở trẻ sơ sinh và phụ nữ có thai. Không dùng cho trẻ sơ sinh hoặc phụ nữ có thai.
- ❑ Nếu bạn đã phẫu thuật cắt bỏ tuyến vú, vui lòng tham khảo ý kiến bác sĩ trước khi sử dụng thiết bị.
- ❑ Không để trẻ em sử dụng thiết bị và không sử dụng thiết bị ở nơi trong tầm với của trẻ em vì có thể gây thương tích không mong muốn.
- ❑ Có những bộ phận nhỏ trong thiết bị có thể gây nguy cơ nghẹt thở nếu trẻ em nuốt nhầm.
- ❑ Không chạm vào pin, giắc cắm DC và người dùng cùng lúc vì có thể dẫn tới giật điện.
- ❑ Rút phích cắm bộ chuyển đổi nguồn điện AC khi không sử dụng.
- ❑ Sử dụng các phụ kiện không chi tiết trong hướng dẫn này có thể ảnh hưởng đến sự an toàn.
- ❑ Nếu pin bị đoản mạch, pin có thể bị nóng và có khả năng gây bỏng.
- ❑ Để thiết bị thích ứng với môi trường xung quanh trước khi sử dụng (khoảng 01 giờ).
- ❑ Không bơm hơi vòng bít mà không cuộn vòng bít quanh tay.

Chống chỉ định

Sau đây là các biện pháp phòng ngừa để sử dụng thiết bị đúng cách.

- ❑ Không đeo vòng bít trên cánh tay có gắn thiết bị y tế khác. Điều này dẫn tới thiết bị bị hoạt động không bình thường.
- ❑ Những người bị suy giảm tuần hoàn nặng ở cánh tay nên hỏi ý kiến bác sĩ trước khi sử dụng thiết bị, để tránh bị các vấn đề y tế nguy hiểm.
- ❑ Không nên tự chẩn đoán kết quả đo và tự bắt đầu điều trị, hãy luôn tham khảo ý kiến bác sĩ để đánh giá kết quả và điều trị.
- ❑ Không đeo vòng bít trên cánh tay có vết thương chưa lành.
- ❑ Không đeo vòng bít trên cánh tay đang được truyền máu hoặc truyền nhỏ giọt tĩnh mạch. Điều này có thể gây ra thương tích.
- ❑ Không sử dụng thiết bị ở những nơi có khí dễ cháy như chất gây mê. Điều này có thể dễ gây cháy nổ.
- ❑ Không sử dụng thiết bị trong môi trường ôxy đậm đặc, chẳng hạn như buồng oxy cao áp hoặc lều oxy. Điều này có thể dễ gây cháy nổ

Mô tả thiết bị





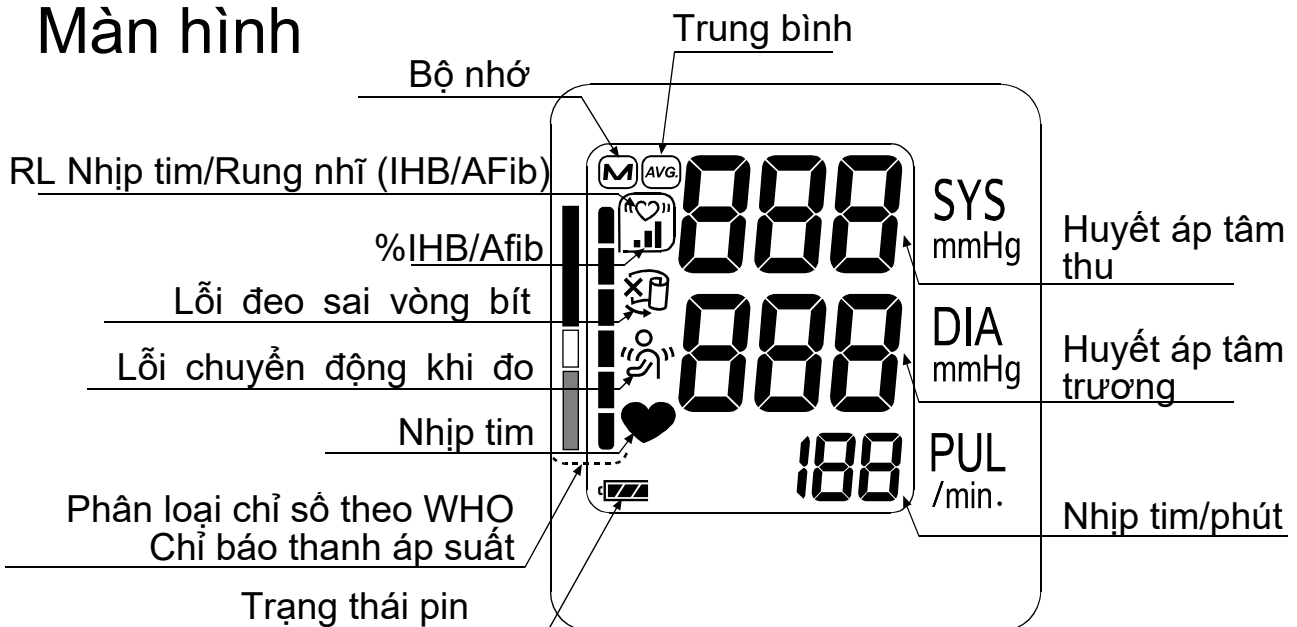



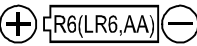

Màn hình





Ký hiệu







Ký hiệu được in trên vỏ thiết bị

Ký hiệu	Chức năng/ Ý nghĩa
	Chế độ chờ và Khởi động thiết bị
SYS	Huyết áp tâm thu tính bằng mmHg
DIA	Huyết áp tâm trương tính bằng mmHg
PUL	Nhịp tim mỗi phút
	Hướng dẫn lắp đặt pin
	Dòng điện một chiều
	Kiểu BF: vòng bí được thiết kế đặc biệt để bảo vệ chống sốc điện.
	Nhà sản xuất
2020 	Năm sản xuất
IP	Biểu tượng bảo vệ quốc tế
	Các thiết bị, phụ tùng và pin đã qua sử dụng không được coi là chất thải gia đình thông thường và phải được xử lý theo các quy định hiện hành của địa phương.
SN	Số sê-ri
	Tham khảo sách hướng dẫn sử dụng
	Cực tính của giắc cắm DC
	Giữ khô

Ký hiệu xuất hiện trên màn hình

Ký hiệu	Chức năng/ Ý nghĩa	Hành động được khuyến nghị
	Xuất hiện trong khi quá trình đo. Ký hiệu nhấp nháy khi phát hiện nhịp tim.	Thiết bị đang tiến hành đo. Giữ yên tư thế khi đo.
	Biểu tượng IHB/AFib. Xuất hiện khi phát hiện nhịp tim không đều. Biểu tượng sẽ sáng lên khi phát hiện thấy rung động nhẹ.	_____
	Xuất hiện khi phát hiện cử động của cơ thể hoặc cánh tay.	Kết quả của phép đo có thể không chính xác. Nên thực hiện một phép đo khác.

Ký hiệu

Ký hiệu	Chức năng/ Ý nghĩa	Hành động được khuyến nghị
	Xuất hiện trong quá trình đo khi đeo vòng bít quá rộng/không chắc.	Kết quả của phép đo có thể không chính xác. Nên đeo vòng bít đúng cách và đo lại.
	Tỷ lệ IHB/AFib được phát hiện trong bộ nhớ $\%IHB/AFib = \frac{\left\{ \begin{array}{l} \text{Số IHB/AFib được phát} \\ \text{hiện trong bộ nhớ} \end{array} \right\}}{\left\{ \begin{array}{l} \text{Tổng số lần} \end{array} \right\}} \times 100 [\%]$	_____
	Các lần đo trước được lưu trữ trong bộ nhớ.	_____
	Dữ liệu trung bình	_____
	PIN ĐẦY Chỉ báo nguồn pin khi đo.	_____
	PIN YẾU Nhấp nháy khi pin yếu	Thay tất cả pin bằng pin mới nếu dấu chấm nhấp nháy.
<i>Err</i>	Huyết áp không ổn định do chuyển động trong quá trình đo.	Thử đo lại.
	Các giá trị tâm thu và tâm trương nằm trong khoảng 10mmHg của nhau.	Đeo vòng bít đúng cách và đo lại một lần khác.
	Giá trị huyết áp không tăng trong thời gian làm phòng.	
<i>Err</i> <i>[UF]</i>	Vòng bít không được đeo đúng cách.	
<i>E</i>	Lỗi không tìm được nhịp tim	
<i>Err</i> <i>E</i>	Máy đo huyết áp báo lỗi bên trong	Tháo hết pin và nhấn nút START rồi sau đó lắp pin vào lại. Nếu vẫn xuất hiện báo lỗi, hãy liên hệ với đại lý ở địa phương.
<i>Err</i> <i>g</i>		

Sử dụng thiết bị

1. Đo bình thường

Nhấn nút **START**. Huyết áp được đo và dữ liệu được lưu trong bộ nhớ. Thiết bị này có thể lưu 60 phép đo gần nhất trong bộ nhớ.

2. Xem lại dữ liệu

Khi không có gì được hiển thị, nhấn và giữ nút **START**.

Thả nút ra khi hiển thị dữ liệu trung bình.

Số liệu và dữ liệu được lưu trữ được tự động hiển thị theo thứ tự từ lần đo cuối cùng.

Để biết chi tiết về cách lục lại dữ liệu bộ nhớ, Hãy tham khảo “Xem lại dữ liệu bộ nhớ”.

Ở chế độ chờ, nhấn và giữ nút

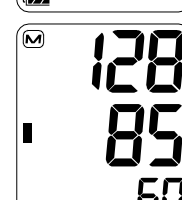
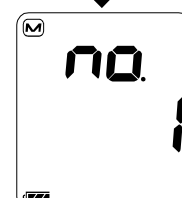
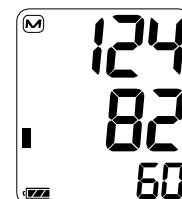
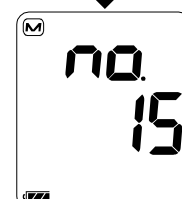
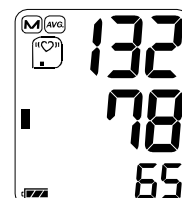

3. Xóa tất cả dữ liệu được lưu trong bộ nhớ

Khi thiết bị tắt, bấm và giữ nút **START** cho đến khi “*Clr no*” được hiển thị.

Chọn “*Clr YES*” để xóa dữ liệu.

Dữ liệu đã được xóa khi mà **M** dấu chấm nhấp nháy. Thiết bị sẽ tự động tắt.

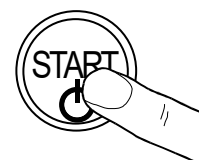

4. Đo với Huyết áp tâm thu mong muốn

Tham khảo trang 15 để biết cách đo với huyết áp tâm thu mong muốn.



Sử dụng thiết bị

Lắp / thay pin

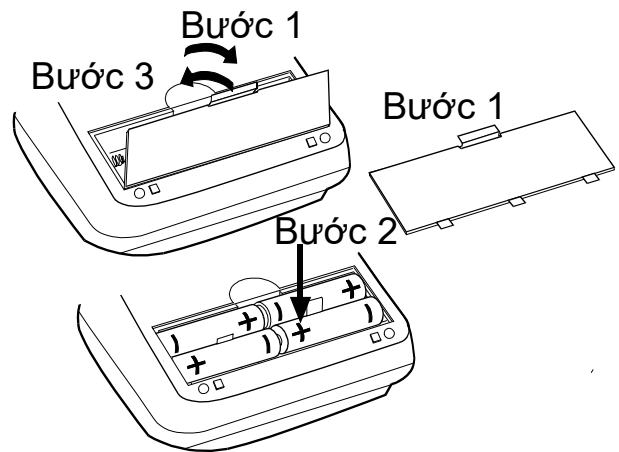
1. Tháo nắp pin.
2. Tháo pin đã sử dụng và lắp pin mới vào ngăn chứa pin như hình minh họa, chú ý xem các cực (+ và -) đã đúng chưa.
Chỉ sử dụng pin R6P, LR6 hoặc AA
3. Đóng nắp pin.



THẬN TRỌNG

- ❑ Lắp pin vào ngăn chứa pin như hình minh họa. Nếu lắp sai thiết bị sẽ không hoạt động.
- ❑ Khi biểu tượng  (PIN YẾU) nhấp nháy trên màn hình, hãy thay tất cả pin bằng pin mới. Không nên dùng pin cũ chung với pin mới. Việc làm đó có thể rút ngắn tuổi thọ pin, hoặc làm cho thiết bị trục trặc.
Thay pin từ hai giây trở lên sau khi tắt thiết bị.
Nếu  (PIN YẾU) xuất hiện ngay cả sau khi thay pin, hãy đo huyết áp. Sau đó, thiết bị có thể nhận ra pin mới.
- ❑ Biểu tượng  (PIN YẾU) không xuất hiện khi hết pin.
- ❑ Tuổi thọ pin thay đổi theo nhiệt độ môi trường và có thể ngắn hơn ở nhiệt độ thấp. Nói chung, bốn viên pin LR6 mới sẽ dùng được khoảng ba tháng khi sử dụng hai lần mỗi ngày để đo.
- ❑ Chỉ sử dụng pin theo chỉ định. Pin được cung cấp cùng với thiết bị để kiểm tra hiệu suất của thiết bị và có thể có tuổi thọ hạn chế.
- ❑ Tháo pin ra nếu không sử dụng thiết bị trong một thời gian dài.
Pin có thể bị rò rỉ và gây hư hỏng thiết bị.

Sử dụng thiết bị

Nối ống hơi

Cắm chặt giắc cắm ống hơi vào khe cắm ống hơi.

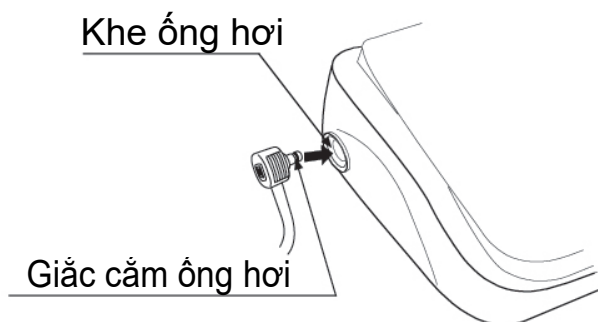

Kết nối bộ chuyển đổi nguồn điện AC

Lắp giắc cắm DC vào khe cắm DC
Tiếp theo, lắp bộ chuyển đổi nguồn điện AC vào ổ cắm điện.

- ❑ Sử dụng bộ đổi nguồn điện AC được khuyến cáo. (Tham khảo trang 21.)
- ❑ Khi ngắt kết nối bộ chuyển đổi nguồn điện AC ra khỏi ổ điện, hãy rút bộ chuyển đổi nguồn điện AC ra khỏi ổ cắm điện.
- ❑ Khi ngắt kết nối bộ chuyển đổi nguồn điện AC ra khỏi máy đo huyết áp, hãy rút giắc cắm DC ra khỏi khe cắm DC.

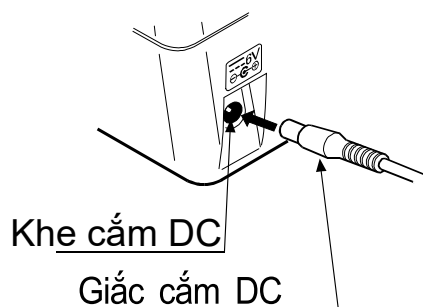

Sử dụng thiết bị

Chọn đúng kích thước vòng bít

Sử dụng đúng kích cỡ vòng bít đóng vai trò rất quan trọng trong việc giúp đọc các chỉ số chính xác. Nếu kích thước vòng bít không thích hợp, việc đọc kết quả giá trị huyết áp có thể không chính xác.

- ❑ Kích thước cánh tay được in trên mỗi vòng bít.
- ❑ Chỉ mục ▲ và phạm vi phù hợp trên vòng bít cho bạn biết là bạn có đang dùng kích thước vòng bít chính xác hay không. (Tham khảo “Các ký hiệu được in trên vòng bít” ở trang tiếp theo)
- ❑ Nếu chỉ mục ▲ nằm ngoài phạm vi phù hợp, liên hệ với đại lý địa phương của bạn để mua vòng bít thay thế.
- ❑ Vòng bít là một vật liệu hao mòn theo thời gian. Nếu bị hư hỏng, hãy mua một cái mới.

Kích thước cánh tay	Kích thước vòng bít được khuyến cáo	Mã sản phẩm
31 cm đến 45 cm	Vòng bít người trưởng thành lớn	CUF-D-LA-ISO
22 cm đến 42 cm	Vòng bít phạm vi rộng	CUF-I-ISO
23 cm đến 37 cm	Vòng bít lớn	CUF-D-MA-ISO
22 cm đến 32 cm	Vòng bít người trưởng thành	CUF-F-A-ISO

Kích cỡ cánh tay: Chu vi ở bắp tay.

Lưu ý: Mẫu UA-767S-W không được thiết kế để sử dụng vòng bít nhỏ.





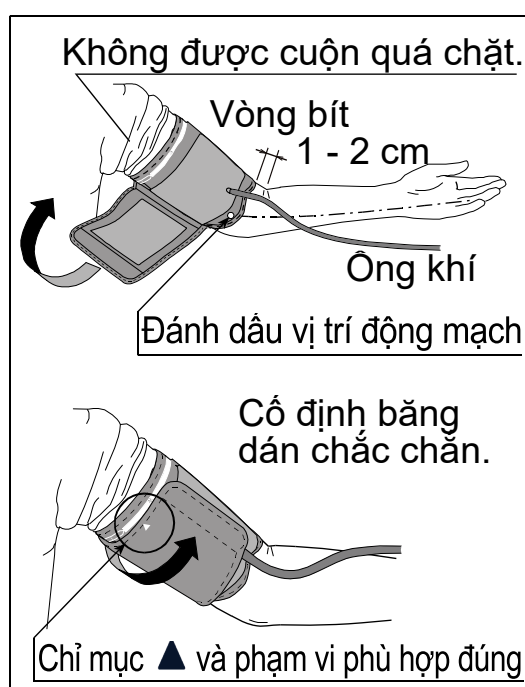



Đeo vòng bít

1. Quấn vòng bít quanh bắp tay, khoảng 1 - 2 cm phía trên khuỷu tay, như hướng dẫn. Đặt vòng bít trực tiếp lên da, vì quần áo có thể gây yếu nhịp tim và dẫn đến đo sai.
2. Sự co thắt của phần trên bắp tay được gây ra bởi việc xăng tay áo sơ-mi hơi chặt có thể làm đọc không chính xác.
3. Xác nhận rằng chỉ mục ▲ điểm nằm trong phạm vi phù hợp đúng.

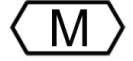
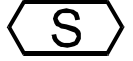

Sử dụng thiết bị

Ký hiệu được in trên vòng bút

Ký hiệu	Chức năng/ Ý nghĩa	Hành động được khuyến nghị
●	Đánh dấu vị trí động mạch	Thiết lập dấu ● trên động mạch của bắp tay hoặc thẳng hàng với ngón đeo nhẫn ở bên trong cánh tay.
▲	Chỉ mục	_____
	Mã sản phẩm	_____
	Phạm vi phù hợp cho vòng bút lớn người trưởng thành. Được in trên vòng bút người trưởng thành.	_____
	Phạm vi phù hợp đúng cho vòng bút phạm vi phù hợp đúng rộng. Được in trên vòng bút phạm vi phù hợp đúng rộng.	_____
	Phạm vi phù hợp đúng cho vòng bút người trưởng thành trung bình. Được in trên vòng bút người trưởng thành trung bình.	_____
	Phạm vi phù hợp cho vòng bút người trưởng thành. Được in trên vòng bút người trưởng thành.	_____
	Vòng bút phạm vi phù hợp rộng dưới mức được in trên vòng tay người trưởng thành lớn.	Dùng vòng bút lớn người trưởng thành trung bình thay vì vòng bút người trưởng thành lớn.
	Vòng bút có phạm vi phù hợp rộng dưới mức được in trên vòng bút người trưởng thành/ người trưởng thành trung bình/ phạm vi phù hợp rộng.	_____
	Vòng bút có phạm vi phù hợp rộng quá mức được in trên vòng bút người trưởng thành/ người trưởng thành trung bình/ phạm vi phù hợp rộng.	Dùng vòng bút người trưởng thành lớn thay vì dùng vòng tay người trưởng thành/ nửa người trưởng thành/ phạm vi phù hợp rộng.
	Số lô	_____
	Nhà sản xuất	_____
	Thiết bị y tế	_____

vòng bít người trưởng thành lớn Phạm vi phù hợp đúng



Vòng bít có phạm vi phù hợp rộng ▲



Vòng bít người trưởng thành ▲



Vòng bít người trưởng thành trung bình ▲



SỬ DỤNG THIẾT BỊ

Cách thực hiện các phép đo chính xác

Để đo huyết áp chính xác nhất:

- Ngồi thoải mái trên ghế. Nghỉ tay trên bàn. Đứng bắt chéo chân. Giữ chân phẳng trên sàn và duỗi thẳng lưng.
- Thư giãn trong khoảng năm đến mười phút trước khi đo.
- Đặt tâm vòng bít ở ngang trái tim của mình.
- Giữ yên và giữ im lặng trong khi đo.
- Không đo ngay sau khi tập thể dục hoặc tắm. Nghỉ ngơi trong hai mươi hoặc ba mươi phút trước khi đo.
- Cố gắng đo huyết áp của bạn vào cùng một thời điểm mỗi ngày.

Trong quá trình đo

Trong quá trình đo, việc cảm thấy vòng bít chặt là bình thường. (Không cần quá chú ý về điều đó).

Sau khi đo

Nhấn nút **START** để tắt thiết bị.

Tháo vòng bít và ghi lại dữ liệu của bạn.

Lưu ý: Thiết bị được cung cấp chức năng tắt nguồn tự động, lưu trữ dữ liệu hiện tại trong bộ nhớ và tự động tắt thiết bị một phút sau khi đo. Đo cách ít nhất ba phút giữa các lần đo trên cùng một người.

Đo huyết áp

Trước khi đo, hãy tham khảo “Chú ý để đo chính xác” ở trang tiếp theo.

Đo bình thường

1. Đeo vòng bít trên cánh tay (tốt nhất là cánh tay trái).
Ngồi yên lặng trong quá trình đo.

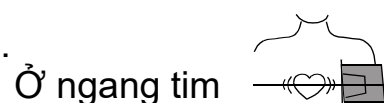

2. Nhấn nút **START**.
Tất cả các thông số màn hình được hiển thị.



Số Không (0) được màn hình nhấp nháy nhanh.

Tất cả các phân đoạn màn hình được hiển thị

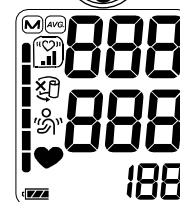

Màn hình hiển thị thay đổi, để thể hiện trong hình bên phải, khi bắt đầu đo. vòng bít bắt đầu phồng lên. Việc vòng bít bị hơi chặt là bình thường. Chỉ báo thanh áp suất được hiển thị, bên góc trái của màn hình trong khi làm phồng.

Không màn hình
Bắt đầu làm phồng

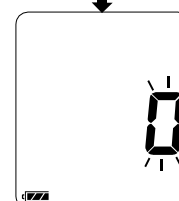

Lưu ý: Nếu bạn muốn ngừng làm phồng bất cứ lúc nào, hãy nhấn lại nút **START**.

3. Khi việc làm phồng hoàn tất, bắt đầu xả phồng tự động và  (dấu trái tim) nhấp nháy thì có nghĩa là bắt đầu quá trình đo. Khi phát hiện ra nhịp, dấu tim sẽ nhấp nháy với mỗi nhịp.

Nén



Lưu ý: Nếu không dò được huyết áp, thiết bị sẽ tự động bơm phồng trở lại.

Để tránh việc bị phồng lại, hãy tham khảo “Đo với huyết áp tâm thu mong muốn” trên trang tiếp theo.

4. Khi hoàn thành đo, việc đọc áp suất tâm thu và tâm trương cũn như tốc độ nhịp tim sẽ được hiển thị.
vòng bít xả hết phần không khí còn lại và xả phồng hoàn toàn.

Đang tiến hành đo

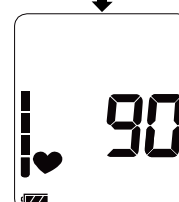

Áp tâm thu

Áp tâm trương

Phân loại theo WHO

Nhịp tim

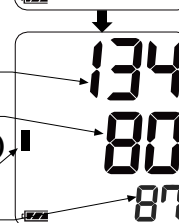

5. Nhấn nút **START** để tắt thiết bị.
Sau một phút không hoạt động, thiết bị sẽ tự động tắt.

Lưu ý: Đo cách ít nhất ba phút giữa các lần đo trên cùng một người.

Tự động thải phần không khí còn lại

Đo huyết áp

Đo với huyết áp tâm thu mong muốn

UA-767S-W được thiết kế để phát hiện nhịp tim và tự động làm phồng vòng bít đến mức áp suất tâm thu.

Sử dụng phương pháp này khi việc làm phồng lại xảy ra nhiều lần hoặc khi kết quả không được hiển thị ngay cả khi áp suất giảm xuống 20 mmHg hoặc thấp hơn.

1. Đặt vòng bít trên cánh tay ở ngang tim (tốt nhất là cánh tay trái).
2. Nhấn nút **START**.
3. Trong khi số "0" nhấp nháy, nhấn và giữ nút **START** cho đến khi áp suất cao hơn huyết áp tâm thu mong muốn từ 30 đến 40 mmHg.
4. Khi đạt được áp suất mong muốn, hãy thả nút **START** để bắt đầu đo. Sau đó tiếp tục đo huyết áp của bạn như mô tả trong trang trước.

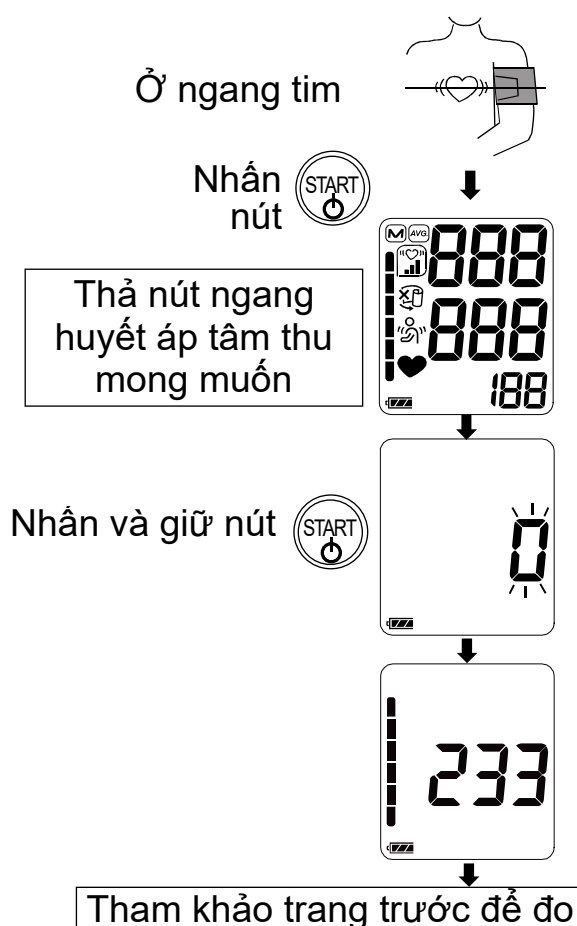

Chú ý để đo chính xác

- ❑ Ngồi ở tư thế thoải mái. Đặt cánh tay của bạn lên bàn với lòng bàn tay của bạn hướng lên trên và vòng bít ở ngang trái tim của mình.
- ❑ Thư giãn trong khoảng năm đến mười phút trước khi đo. Nếu bạn bị kích thích hoặc chán nản do căng thẳng cảm xúc, việc đo sẽ phản ánh mức căng thẳng này dẫn đến giá trị huyết áp cao hơn hoặc thấp hơn so với kết quả đọc huyết áp bình thường và việc đọc nhịp tim sẽ nhanh hơn bình thường.
- ❑ Huyết áp của một cá nhân thay đổi liên tục, tùy thuộc vào việc bạn đang làm và ăn những gì. Những gì bạn uống có thể có tác động rất mạnh và nhanh lên huyết áp của bạn.
- ❑ Phương pháp đo của thiết bị dựa trên nhịp tim. Nếu bạn bị nhịp tim yếu hoặc bất thường, thiết bị có thể gặp khó khăn xác định huyết áp của bạn.
- ❑ Nếu thiết bị phát hiện tình trạng bất thường, thiết bị sẽ dừng đo và hiển thị ký hiệu lỗi. Tham khảo trang 6 để xem mô tả các ký hiệu.

- ❑ Thiết bị này dành cho người lớn sử dụng. Tham khảo ý kiến bác sĩ trước khi sử dụng thiết bị này cho trẻ em. Trẻ em không nên tự sử dụng thiết bị này mà không có sự giám sát.
- ❑ Hiệu suất của máy đo huyết áp tự động có thể bị ảnh hưởng bởi nhiệt độ hoặc độ ẩm quá cao hoặc độ cao.

Xem lại dữ liệu bộ nhớ

Lưu ý: Thiết bị này lưu trữ 60 lần đo cuối cùng trong bộ nhớ.

1. Khi không có gì được hiển thị, bấm và giữ nút **START** để gọi lại dữ liệu được lưu trữ.
2. Thả nút ra khi hiển thị dữ liệu trung bình.
3. Số liệu và dữ liệu được lưu trữ được tự động hiển thị theo thứ tự từ lần đo cuối cùng.
4. Màn hình sẽ tự động tắt sau khi tất cả dữ liệu được hiển thị.

Nhấn và giữ nút

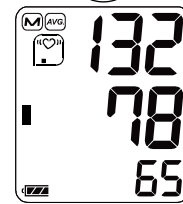

Trung bình tâm thu

Trung bình tâm trương

Nhịp trung bình

Trung bình tất cả dữ liệu

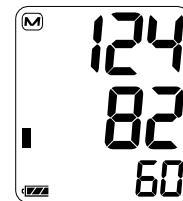

Huyết áp tâm thu

Huyết áp tâm trương

Nhịp tim

Dữ liệu gần đây nhất

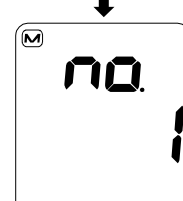

Huyết áp tâm thu

Huyết áp tâm trương

trung

Dữ liệu cuối cùng (Cũ nhất)

Lưu ý: Nếu bạn nhấn nút **START** trong khi xem lại dữ liệu, thiết bị sẽ tắt.

Chỉ báo IHB/AFib là gì?

Khi màn hình phát hiện nhịp không đều trong các lần đo, chỉ báo IHB/ AFib sẽ xuất hiện trên màn hình với các giá trị đo.

Lưu ý: Chúng tôi khuyên bạn nên liên hệ với bác sĩ nếu bạn thấy chỉ báo IHB/AFib “(♥)” này thường xuyên.

AFib là gì?

Tim co bóp do tín hiệu điện xảy ra trong tim và gửi máu khắp cơ thể. Rung nhĩ (AFib) xảy ra khi tín hiệu điện trong tâm nhĩ bị lẫn lộn và dẫn đến nhiễu loạn khoảng xung. AFib có thể gây ra tình trạng ứ đọng trong máu, có thể dễ gây ra các cục máu đông, nguyên nhân gây đột quỵ và đau tim.

%IHB/AFib là gì?

%IHB/AFib được hiển thị dưới dạng tần số IHB/AFib được phát hiện. IHB/AFib không chỉ có thể phát hiện tiếng ồn như chuyển động cơ thể mà còn cả hiện nhịp tim bất thường. Vậy nên, chúng tôi khuyên bạn nên liên hệ với bác sĩ nếu cấp độ %IHB/AFib cao.

$$\%IHB/AFib = \frac{\left[\begin{array}{c} \text{Số IHB/AFib được} \\ \text{phát hiện trong bộ} \end{array} \right]}{\left[\begin{array}{c} \text{Tổng số lần} \end{array} \right]} \times 100 [\%]$$

Hiển thị %IHB/AFib: %IHB/AFib được hiển thị khi hiển thị các giá trị trung bình. (Tham khảo thêm ở phần “2. Xem lại dữ liệu” trong “”)

%IHB/AFib không được hiển thị khi số bộ nhớ là sáu hoặc ít hơn.

Màn hình giá trị trung bình

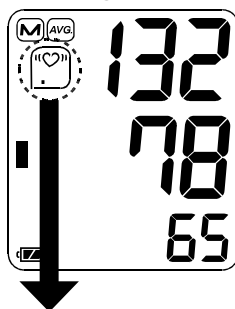

Cấp độ 0 %IHB/AFib=0	Cấp độ 1 %IHB/AFib=1 - 9	Cấp độ 2 %IHB/AFib=10 - 24	Cấp độ 3 %IHB/AFib=25 - 100
Không hiển thị			

Chỉ báo thanh áp suất

Chỉ báo theo dõi tiến trình của áp suất trong quá trình đo.

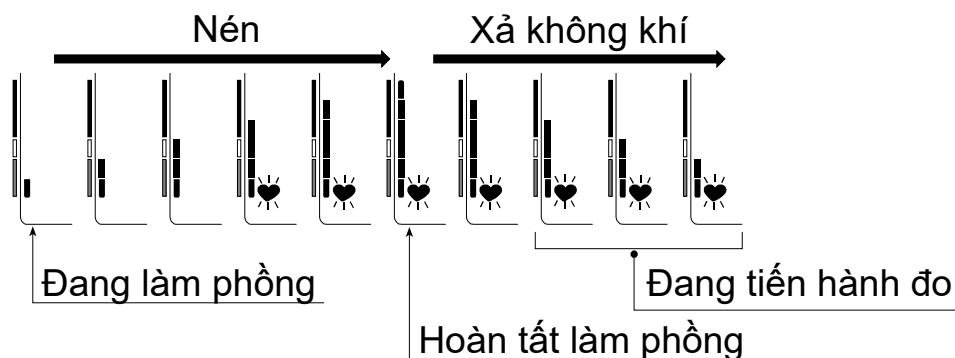

Chỉ số phân loại theo WHO

Mỗi phân của chỉ mục thanh tương ứng với phân loại huyết áp theo WHO được mô tả ở trang tiếp theo.

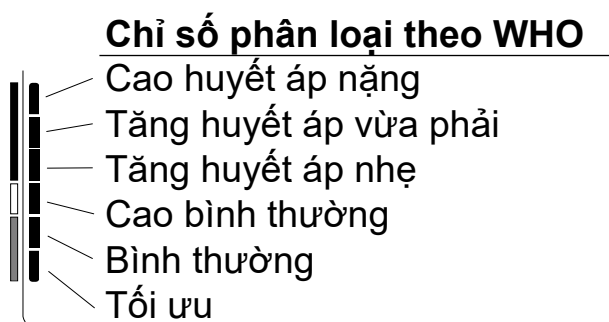

■ : Chỉ mục sẽ hiển thị một phân đoạn, dựa trên dữ liệu hiện tại, tương ứng với phân loại theo WHO.

Ví dụ:

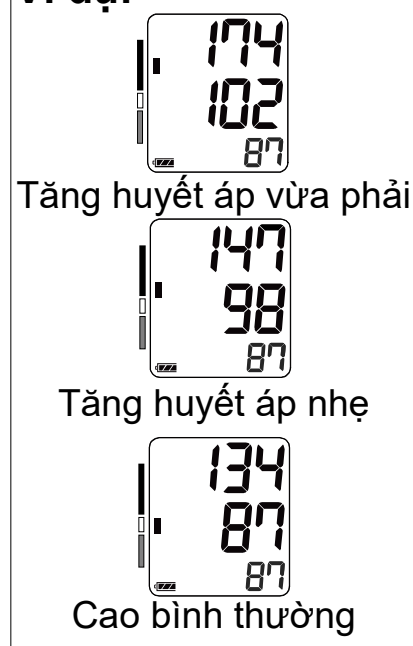

Thông tin về huyết áp

Huyết áp là gì?

Huyết áp là áp lực của máu đối với các tường động mạch. Huyết áp tâm thu xảy ra khi tim co bóp. Huyết áp tâm trương xảy ra khi tim giãn nở. Huyết áp được tính bằng milimet thủy ngân (mmHg). Huyết áp tự nhiên của một người được thể hiện bằng huyết áp cơ bản, được đo đầu tiên vào buổi sáng trong khi người ta vẫn còn nghỉ ngơi và trước khi ăn.

Tăng huyết áp là gì và được kiểm soát như thế nào?

Tăng huyết áp, huyết áp tâm trương cao bất thường, nếu không được chăm sóc có thể gây ra nhiều vấn đề sức khỏe bao gồm đột quỵ và đau tim. Tăng huyết áp có thể được kiểm soát bằng cách thay đổi lối sống, tránh căng thẳng và dùng thuốc dưới sự giám sát của bác sĩ.

Để ngăn ngừa tăng huyết áp hoặc kiểm soát :

- Không hút thuốc
- Tập thể dục thường xuyên
- Giảm lượng muối và chất béo
- Kiểm tra sức khỏe thường xuyên
- Duy trì cân nặng phù hợp

Tại sao phải đo huyết áp tại nhà?

Huyết áp đo được tại phòng khám hoặc văn phòng bác sĩ có thể gây ra e ngại về tâm lý và có thể tạo ra chỉ số tăng cao, cao hơn 25 đến 30 mmHg so với đo tại nhà. Đo tại nhà làm giảm tác động của các tác động bên ngoài lên chỉ số huyết áp, bổ sung cho số đọc của bác sĩ và cung cấp lịch sử huyết áp chính xác, đầy đủ hơn.

Phân loại huyết áp theo WHO

Các tiêu chuẩn để đánh giá huyết áp cao, không liên quan đến tuổi tác, đã được Tổ chức Y tế Thế giới (WHO) thiết lập, như thể hiện trong biểu đồ bên phải.

Biến đổi huyết áp

Huyết áp cá nhân có thể thay đổi rất nhiều theo từng ngày và theo mùa. Có thể thay đổi từ 30 đến 50

mmHg do các điều kiện khác nhau trong ngày. Trong các cá nhân tăng huyết áp, các biến đổi thậm chí còn rõ rệt hơn. Thông thường, huyết áp tăng khi làm việc hoặc chơi và giảm xuống mức thấp nhất trong khi ngủ. Vì vậy, đừng quá quan tâm đến kết quả của một lần đo.

Thực hiện các lần đo vào cùng một thời điểm mỗi ngày bằng cách sử dụng quy trình được mô tả trong sách hướng dẫn này để biết huyết áp bình thường của bạn. Hãy đọc số đọc thường xuyên cho một lịch sử huyết áp toàn diện hơn. Hãy chắc chắn lưu ý ngày và thời gian khi ghi lại huyết áp của bạn. Tham khảo ý kiến bác sĩ để giải thích dữ liệu huyết áp của bạn.

Tài liệu tham khảo: Tạp chí tăng huyết áp năm 1999, tập 17 số 2

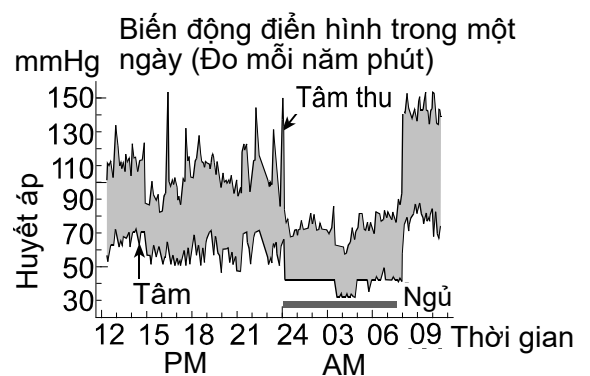
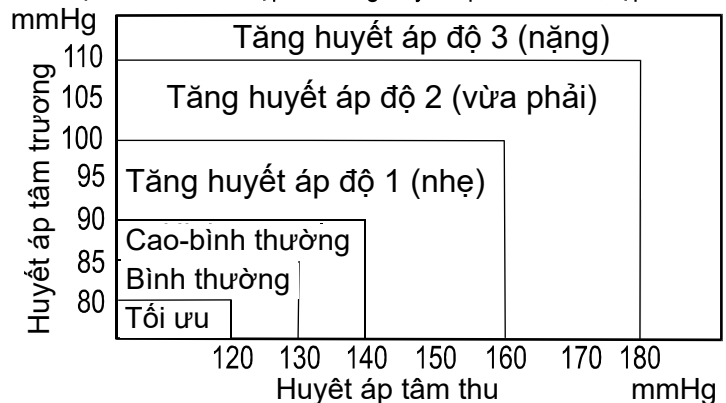

Xử lý sự cố

Vấn đề	Lý do có thể nghĩ đến	Hành động được khuyến nghị
Không có gì xuất hiện trong màn hình, ngay cả khi thiết bị được bật.	Hết pin	Thay tất cả pin mới vào.
	Các cực của pin ở sai vị trí.	Lắp lại pin với các cực âm và dương tương ứng với pin được chỉ ra trên ngăn chứa pin.
vòng bút không phòng.	Điện áp pin quá thấp.  (Dấu PIN YẾU) nhấp nháy. Nếu hết pin, dấu pin yếu không xuất hiện.	Thay tất cả pin mới vào.
Thiết bị không đo được. Đọc kết quả quá cao hoặc quá thấp.	Vòng bút không được sử dụng đúng cách.	Dùng chính xác vòng bút.
	Bạn đã di chuyển cánh tay hoặc cơ thể của mình trong quá trình đo.	Hãy chắc chắn rằng bạn đang ngồi yên và bình tĩnh trong suốt quá trình đo.
	Vị trí vòng bút không đúng.	Ngồi thoải mái và giữ yên tư thế. Đặt cánh tay của bạn lên bàn với lòng bàn tay của bạn hướng lên trên và vòng bút ở ngang trái tim của mình.
	_____	Nếu bạn bị nhịp tim yếu hoặc bất thường, thiết bị có thể gặp khó khăn trong việc xác định huyết áp của bạn.
Khác	Giá trị khác với giá trị đo được tại phòng khám hoặc bác sĩ.	Tham khảo “Tại sao phải đo huyết áp tại nhà?”.
	_____	Tháo pin lắp pin trở lại đúng cách và thử đo lại.

Lưu ý: Nếu các hành động được mô tả ở trên không giải quyết được vấn đề, hãy liên hệ với đại lý. Không cố gắng tháo hoặc sửa chữa sản phẩm này, vì bất kỳ cố gắng nào như vậy sẽ có thể làm cho sản phẩm của bạn không được bảo hành nữa.

Bảo trì

Không mở thiết bị. Thiết bị này dụng các linh kiện điện tử tinh vi và một bộ phận không khí phức tạp có thể bị hư hỏng. Nếu bạn không thể khắc phục sự cố bằng cách sử dụng hướng dẫn khắc phục sự cố, hãy liên hệ với đại lý ủy quyền trong khu vực của bạn hoặc bộ phận dịch vụ khách hàng của chúng tôi. Dịch vụ khách hàng của A&D sẽ cung cấp thông tin kỹ thuật, phụ tùng thay thế và các đơn vị cho các đại lý ủy quyền.

Thiết bị được thiết kế và sản xuất có tuổi thọ cao. Tuy nhiên, thiết bị thường được đề nghị được kiểm tra mỗi 2 năm để đảm bảo hoạt động bình thường và chính xác. Vui lòng liên hệ với đại lý ủy quyền trong khu vực của bạn hoặc A&D để bảo trì.

Thông số kỹ thuật

Kiểu	UA-767S-W
Phương pháp đo	Đo dao động
Phạm vi đo	Huyết áp: 0 - 299 mmHg Áp tâm thu: 60 - 279 mmHg Áp tâm trương: 40 - 200 mmHg Nhịp tim: 40 - 180 nhịp / phút
Đo độ chính xác	Áp suất: ± 3 mmHg Nhịp tim: ± 5 %
Công suất	DC 6 V 3W
Nguồn điện	4 x pin 1,5 V (R6P, LR6 hoặc AA) hoặc Bộ chuyển đổi nguồn điện AC (TB-233C INPUT: AC 100 – 240 V 50 / 60 Hz 0.15A) (Không bao gồm)
Số lần đo	Khoảng 700 lần LR6 (Pin kiềm) Khoảng 200 lần R6P (pin mangan) Với giá trị huyết áp là 180 mmHg, nhiệt độ phòng là 23 ° C.
Phân loại	Thiết bị ME (Dùng pin) / Loại II (Dùng bộ chuyển đổi nguồn điện AC) Chế độ hoạt động liên tục
Xét nghiệm lâm sàng	Theo ISO81060-2 : 2013 Trong nghiên cứu độ tin cậy lâm sàng này, K5 đã được sử dụng trên 85 đối tượng để xác định huyết áp tâm trương.
EMD	IEC 60601-1-2: 2014
Bộ nhớ	Lưu lại 60 lần đo cuối
Điều kiện hoạt động	+10 đến +40 °C / 15 đến 85 %RH / 800 đến 1060 hPa
Điều kiện vận chuyển/ lưu trữ	-20 đến +60 °C / 10 đến 95 %RH / 700 đến 1060 hPa
Kích thước	Khoảng 140 [R] x 60 [C] x 105 [D] mm
Trọng lượng	Khoảng 245 g, không bao gồm pin
Bảo vệ chống xâm nhập	Thiết bị: IP20
Bộ phận đo	vòng bút Kiểu BF 
Vòng đời	Thiết bị: 5 năm (khi sử dụng sáu lần một ngày) vòng bút: 2 năm (khi sử dụng sáu lần một ngày)
Bộ chuyển đổi nguồn AC:	5 năm (khi sử dụng sáu lần một ngày)

bộ chuyển đổi nguồn điện AC phụ kiện







bộ chuyển đổi nguồn điện AC dùng để kết nối thiết bị với nguồn điện ở nhà. Vui lòng liên hệ với đại lý A&D tại địa phương để mua bộ chuyển đổi nguồn điện AC này. Bộ chuyển đổi nguồn điện AC được yêu cầu phải được kiểm tra hoặc thay thế định kỳ.

TB-233C

Vui lòng liên hệ với đại lý A&D tại địa phương để mua bộ chuyển đổi nguồn điện AC này.

Bộ chuyển đổi nguồn điện AC được yêu cầu phải được kiểm tra hoặc thay thế định kỳ.

Các biểu tượng được in trên bộ chuyển đổi nguồn điện AC

Ký hiệu	Chức năng/ Ý nghĩa
	Chỉ sử dụng trong nhà
	Thiết bị cấp II
	Cầu chì nhiệt
	Cầu chì
	Nhãn thiết bị chỉ hướng EC
	Nhãn thiết bị chứng nhận EAC
	Tính phân cực của cắm bộ chuyển đổi nguồn điện AC

Phụ kiện bán riêng

Vòng
bít

Mã sản phẩm	Kích thước vòng bít	Kích thước cánh tay
CUF-D-LA-ISO	Vòng bít người trưởng thành lớn	31 cm đến 45 cm
CUF-I-ISO	Vòng bít có phạm vi phù hợp rộng	22 cm đến 42 cm
CUF-D-MA-ISO	Vòng bít người trưởng thành trung bình	23 cm đến 37 cm
CUF-F-A-ISO	Vòng bít người trưởng thành	22 cm đến 32 cm

Kích cỡ cánh tay: Chu vi ở bắp tay.

Bộ chuyển đổi nguồn AC

Mã sản phẩm	Cắm (loại Outlet)
TB-233C	Loại C

Lưu ý: Thông số kỹ thuật có thể thay đổi mà không cần báo trước.

Phân loại chỉ báo IP là mức độ bảo vệ được cung cấp bởi lớp vỏ máy bảo vệ theo tiêu chuẩn IEC 60529. Thiết bị này được bảo vệ để chống lại những vật thể lạ dạng rắn có đường kính 12 mm trở lên ví dụ như ngón tay. Thiết bị này không được bảo vệ chống lại nước.

មាតិកា

សូមជូនចំពោះអតិថិជនជាទីគោរព	2
កំណត់សម្គាល់ដំបូង	2
ប្រុងប្រយ័ត្ន.....	2
កំណត់អត្តសញ្ញាណផ្នែក	5
និមិត្តសញ្ញា.....	6
និមិត្តសញ្ញា.....	7
របៀបប្រតិបត្តិការ	8
ការប្រើម៉ូនីទ័រ.....	9
ការដំឡើង / ការផ្លាស់ប្តូរថ្ម	9
ការភ្ជាប់បំពង់ខ្យល់	10
ការភ្ជាប់អាដាប់ទ័រ AC.....	10
ការជ្រើសរើសទំហំប្រដាប់រ៉ូដដែលត្រឹមត្រូវ។.....	11
របៀបដាក់ប្រដាប់រ៉ូដ.....	11
របៀបប្រើការវាស់ត្រឹមត្រូវ.....	14
ការវាស់	14
បន្ទាប់ពីការវាស់	14
ការវាស់	15
ការវាស់ធម្មតា	15
ការវាស់វែងជាមួយនឹងសម្ពាធស៊ីស្តូលីកដែលចង់បាន	16
កំណត់សម្គាល់សម្រាប់ការវាស់ត្រឹមត្រូវ.....	16
ការរំលឹកទិន្នន័យអង្គចងចាំ.....	17
តើអ្វីទៅជាសូចនាករ IHB/AFib?.....	18
តើ AFib គឺជាអ្វី?	18
%IHB/AFib.....	18
សូចនាកររបារសម្ពាធន.....	19
សូចនាករចំណាត់ថ្នាក់របស់អង្គការសុខភាពពិភពលោក.....	19
អំពីសម្ពាធឈាម.....	19
តើសម្ពាធឈាមគឺជាអ្វី?	19
តើការលើសឈាមគឺជាអ្វីហើយតើវាត្រូវបានគ្រប់គ្រងដោយរបៀបណា?	20
ហេតុអ្វីបានត្រូវវាស់សម្ពាធឈាមនៅផ្ទះ?.....	20
ការបែងចែកសម្ពាធឈាមរបស់អង្គការសុខភាពពិភពលោក	20
ការប្រែប្រួលសម្ពាធឈាម.....	20
ការដោះស្រាយបញ្ហា.....	21
ការថែទាំ	22
ទិន្នន័យបច្ចេកទេស.....	22

សូមជូនចំពោះអតិថិជនជាទីគោរព

អបអរសាទរចំពោះការទិញឧបករណ៍វាស់សម្ពាធឈាម A&D ទំនើបទាន់សម័យ។ ឧបករណ៍នេះត្រូវបានរចនាឡើងដើម្បីងាយស្រួលប្រើនិងភាពត្រឹមត្រូវ។ ឧបករណ៍នេះនឹងជួយសម្រួលដល់សម្ពាធឈាមប្រចាំថ្ងៃរបស់អ្នក។ **យើងសូមលើកទឹកចិត្តឱ្យលោកអ្នកអានសៀវភៅណែនាំនេះដោយប្រុងប្រយ័ត្នមុនពេលប្រើឧបករណ៍នេះជាលើកដំបូង។**

កំណត់សម្គាល់ដំបូង

- ឧបករណ៍នេះ ត្រូវបានរចនាឡើងសម្រាប់ប្រើលើមនុស្សពេញវ័យ មិនមែនទារកកើតថ្មី ឬកុមារតូចនោះទេ។
- បរិស្ថានសម្រាប់ប្រើប្រាស់។ ឧបករណ៍នេះ គឺសម្រាប់ប្រើដើម្បីដំណើរការដោយខ្លួនអ្នកនៅក្នុងបរិយាកាសល្អក្នុងផ្ទះសម្រាប់ថែទាំសុខភាព។
- ឧបករណ៍នេះ ត្រូវបានរចនាឡើងដើម្បីវាស់សម្ពាធឈាម និងអត្រាដំបូងរបស់មនុស្ស ដើម្បីធ្វើរោគវិនិច្ឆ័យ។

ប្រុងប្រយ័ត្ន

- សមាសធាតុច្បាស់លាស់ ត្រូវបានប្រើនៅក្នុងការផលិតឧបករណ៍នេះ។ អ្នកគួរចៀសវាងនៅក្នុងសីតុណ្ហភាពកម្រិតខ្លាំង សំណើម ពន្លឺព្រះអាទិត្យដោយផ្ទាល់ ការធ្លាក់ ឬធ្លិះដី។
- សម្អាតឧបករណ៍ និងប្រដាប់រុំដោយក្រណាត់ទន់ ស្អាត ឬក្រណាត់ដែលសើមដោយទឹក និងម្សៅសាប៊ូណីត។ មិនត្រូវប្រើជាតិអាល់កុល ជាតិបេនហ្សេន សារធាតុគីមីស្តើង ឬដែលមានប្រតិកម្មខ្លាំងដទៃទៀតដើម្បីសម្អាតឧបករណ៍ ឬប្រដាប់រុំនោះទេ។
- ជៀសវាងកុំបត់ប្រដាប់រុំណែន ឬទុកទុរយោដែលបត់ណែនរយៈពេលយូរ ព្រោះការធ្វើបែបនេះអាចបន្ថយអាយុកាលរបស់សមាសធាតុ។
- សូមប្រយ័ត្នជៀសវាងកុំឱ្យវិណ្ឌករបស់ទារក ឬកុមារតូចដោយចៃដន្យជាមួយទុរយោ។ និងខ្សែ
- សូមកុំបត់ទុរយោអំឡុងពេលវាស់។ នេះអាចបណ្តាលឱ្យមានការខូចខាត ដោយសារតែសម្ពាធខ្លាំងឡើងរបស់ប្រដាប់រុំ។
- ឧបករណ៍ និងប្រដាប់រុំមិនធន់នឹងទឹកទេ។ ទប់ស្កាត់ទឹកភ្លៀង ញើស និងទឹកពីការធ្វើឱ្យប្រឡាក់ឧបករណ៍ និងប្រដាប់រុំ។
- ការវាស់អាចនឹងមិនត្រឹមត្រូវ ប្រសិនបើឧបករណ៍ត្រូវបានប្រើនៅជិតទូរទស្សន៍ ម៉ាស៊ីនមីក្រូវ៉េវ ទូរសព្ទចល័ត កាំរស្មីអ៊ិច ឬឧបករណ៍ផ្សេងទៀតដែលមានចរន្តអគ្គិសនីកម្លាំងខ្លាំង។
- ឧបករណ៍ទំនាក់ទំនងឥតខ្សែនានា ដូចជាឧបករណ៍បណ្តាញក្នុងផ្ទះ ទូរសព្ទចល័ត ទូរសព្ទឥតខ្សែ និងបណ្តុំប្រព័ន្ធរបស់ពួកវា, ឧបករណ៍អាយកូម ក៏អាចប៉ះពាល់ដល់ឧបករណ៍វាស់សម្ពាធឈាមនេះ។ ដូច្នោះ គួររក្សាចម្ងាយអប្បបរមា 30 សម ពីឧបករណ៍នេះ។
- នៅពេលប្រើឧបករណ៍ឡើងវិញ ត្រូវប្រាកដថាឧបករណ៍នេះស្អាត។
- គ្រឿងបរិក្ខារ គ្រឿងបន្លាស់ និងថ្មដែលប្រើរួច មិនត្រូវបានចាត់ទុកជាកាកសំណល់ក្នុងផ្ទះធម្មតាឡើយ ហើយត្រូវតែបោះចោលតាមបទប្បញ្ញត្តិក្នុងតំបន់ជាធរមាន។
- នៅពេលប្រើអាដាប់ទ័រ AC, ត្រូវប្រាកដថាអាដាប់ទ័រ AC អាចចេញបានយ៉ាងងាយស្រួលពីភ្លើងនៅពេលចាំបាច់។

- ❑ កុំកែប្រែឧបករណ៍ឱ្យសោះ។ វាអាចបណ្តាលឱ្យគ្រោះថ្នាក់ ឬមានការខូចខាតដល់ឧបករណ៍។
- ❑ ដើម្បីវាស់សម្ពាធឈាម ប្រដាប់ត្រូវតែរឹបដៃខ្លាំងល្មមដើម្បីបញ្ឈប់លំហូរឈាមតាមសរសៃឈាមជាបណ្តោះអាសន្នសិន។ នេះអាចបណ្តាលឱ្យឈឺចាប់ ស្លឹក ឬស្នាមក្រហមបណ្តោះអាសន្ននៅលើដៃ។ លក្ខណៈនេះ នឹងលេចឡើង ជាពិសេសនៅពេលការវាស់ត្រូវបានធ្វើច្រើនដង។ រាល់ការឈឺចាប់ ស្លឹក ឬស្នាមក្រហមនឹងបាត់ទៅវិញតាមពេលវេលា។
- ❑ ការវាស់សម្ពាធឈាមញឹកញាប់ពេក អាចបណ្តាលឱ្យមានគ្រោះថ្នាក់ ដោយសារការចលនាចរន្តឈាមហូរ។ ពិនិត្យមើលថាប្រតិបត្តិការឧបករណ៍នេះ មិនបណ្តាលឱ្យមានការចុះខ្សោយនៃចរន្តឈាមរត់ នៅពេលដែលប្រើឧបករណ៍ម្តងហើយម្តងទៀតនោះទេ។
- ❑ ប្រសិនបើអ្នកមានការរះកាត់សុដន់ សូមពិគ្រោះជាមួយវេជ្ជបណ្ឌិតមុនពេលប្រើឧបករណ៍នេះ។
- ❑ កុំអនុញ្ញាតឱ្យកុមារប្រើឧបករណ៍ដោយខ្លួនឯង ហើយកុំប្រើឧបករណ៍នេះនៅកន្លែងដែលកុមារតូចឈាងដល់។ វាអាចបណ្តាលឱ្យគ្រោះថ្នាក់ ឬមានការខូចខាត។
- ❑ មានគ្រឿងតូចៗដែលអាចបង្កគ្រោះថ្នាក់ដោយការស្លាក់ ប្រសិនបើទារកលេបដោយមិនដឹងខ្លួន។
- ❑ ដកអាដាប់ទ័រ AC នៅពេលមិនប្រើអំឡុងពេលវាស់។
- ❑ ការប្រើឧបករណ៍បន្ថែមផ្សេងទៀត ដែលមិនបានរៀបរាប់លម្អិតនៅក្នុងសៀវភៅណែនាំនេះ អាចបង្កភាពប៉ះពាល់ដល់សុវត្ថិភាព។
- ❑ ប្រសិនបើថ្មឆ្លងភ្លើង វាអាចក្តៅ ហើយអាចបណ្តាលឱ្យរលាក។
- ❑ អនុញ្ញាតឱ្យឧបករណ៍នេះសម្របខ្លួនទៅនឹងបរិយាកាសជុំវិញ មុនពេលប្រើប្រាស់ (ប្រហែលមួយម៉ោង)។
- ❑ ការធ្វើតេស្តព្យាបាល មិនត្រូវបានធ្វើឡើងចំពោះទារកទើបនឹងកើត និងស្ត្រីមានផ្ទៃពោះទេ។ មិនត្រូវប្រើនៅលើទារកទើបកើត ឬស្ត្រីមានផ្ទៃពោះទេ។
- ❑ សូមកុំប៉ះថ្ម, រន្ធ DC និងអ្នកជំងឺក្នុងពេលតែមួយ។ នេះអាចបណ្តាលឱ្យមានការឆក់ចរន្តអគ្គិសនី។
- ❑ សូមកុំបំបោងដោយមិនបានប្រដាប់ជុំវិញដើមដៃខាងលើ។

ការណែនាំផ្សេងៗ

ខាងក្រោមនេះគឺជាការប្រុងប្រយ័ត្នចំពោះការប្រើឧបករណ៍ឲ្យបានត្រឹមត្រូវ។

- សូមកុំប្រុងប្រយ័ត្នលើដើមដៃ ដែលមានជាប់ឧបករណ៍អគ្គិសនីពេទ្យផ្សេងទៀត។ ឧបករណ៍នេះប្រហែលជាមិនអាចដំណើរការបានត្រឹមត្រូវ។
- អ្នកដែលមានបញ្ហាឈាមរត់មិនស្រួលធ្ងន់ធ្ងរនៅដៃត្រូវតែពិគ្រោះជាមួយវេជ្ជបណ្ឌិតមុនពេលប្រើឧបករណ៍នេះ ដើម្បីជៀសវាងបញ្ហាវេជ្ជសាស្ត្រ។
- កុំធ្វើការវិភាគដោយខ្លួនឯងនូវលទ្ធផលនៃការវាស់ ហើយចាប់ផ្តើមព្យាបាលដោយខ្លួនឯង។ តែងតែពិគ្រោះជាមួយវេជ្ជបណ្ឌិតរបស់អ្នក សម្រាប់ការវាយតម្លៃលទ្ធផល និងការព្យាបាល។
- សូមកុំប្រុងប្រយ័ត្នលើដៃដែលមានរបួសមិនទាន់ជា។
- សូមកុំប្រុងប្រយ័ត្នលើដៃ ដែលមានកន្លែងចាក់ថ្នាំ ឬការបញ្ចូលឈាម។ វាអាចបណ្តាលឱ្យមានរបួស ឬគ្រោះថ្នាក់។
- សូមកុំប្រើឧបករណ៍ដែលមានឧស្ម័នដែលឆេះ ដូចជាពេលមានឧស្ម័នជាតិស្ពឺត។ វាអាចបណ្តាលឱ្យមានការផ្ទុះ។
- សូមកុំប្រើឧបករណ៍នៅក្នុងបរិយាកាសដែលមានកំហាប់អុកស៊ីសែនខ្ពស់ ដូចជាបន្ទប់អុកស៊ីសែន ឬតង់អុកស៊ីសែនដែលមានសម្ពាធខ្ពស់។ វាអាចបណ្តាលឱ្យឆេះ ឬផ្ទុះ។

កំណត់អត្តសញ្ញាណផ្នែក

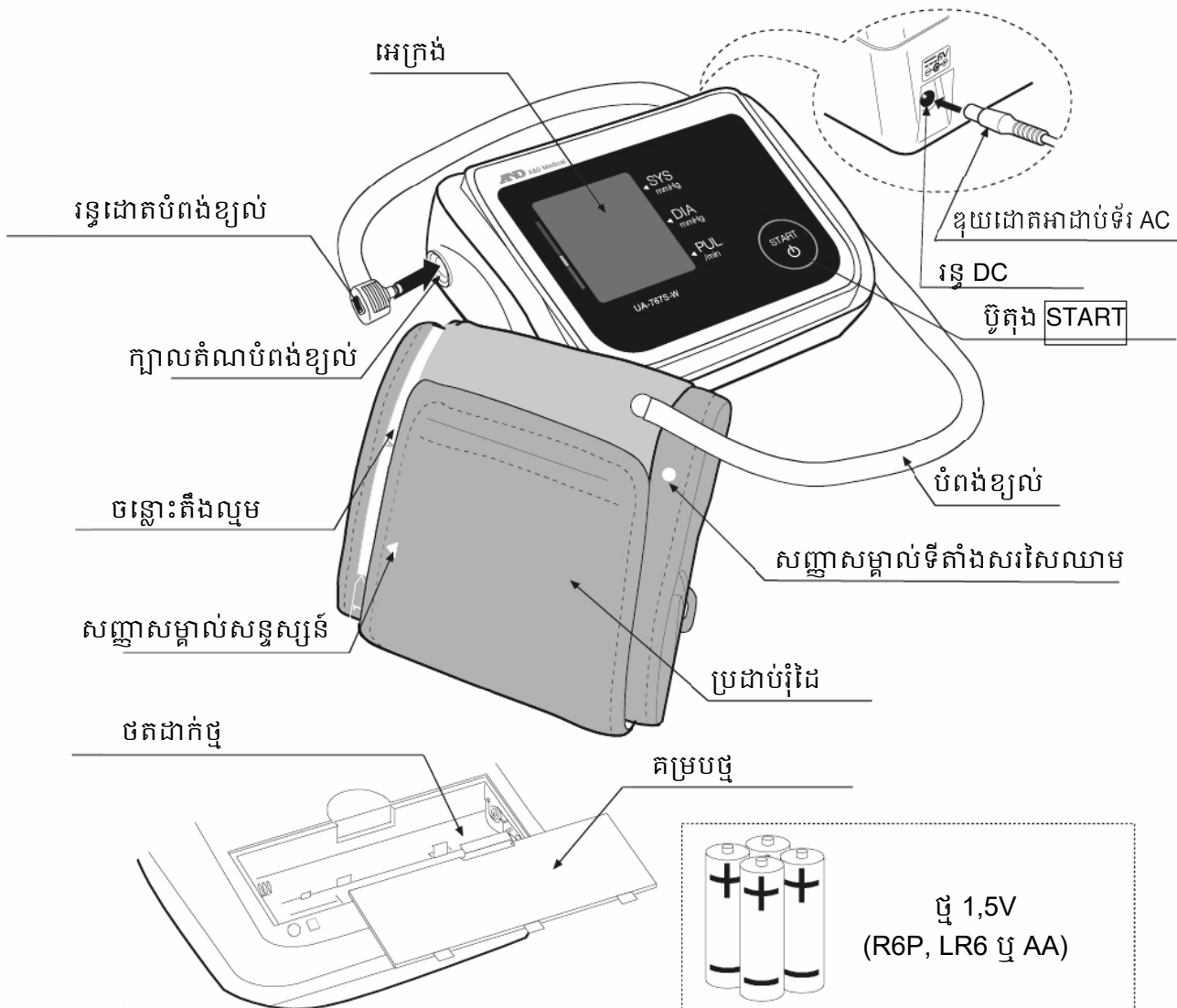

អេក្រង់

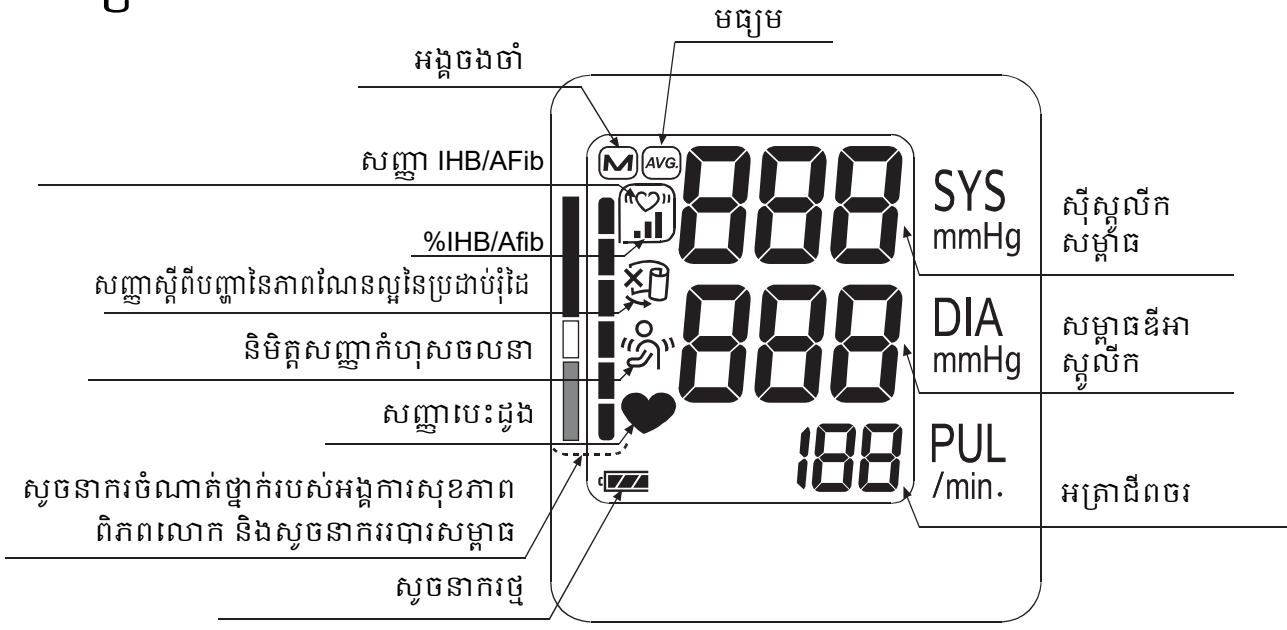

រូបថត 5

និមិត្តសញ្ញា







និមិត្តសញ្ញាដែលត្រូវបានបោះពុម្ពលើប្រអប់ឧបករណ៍

និមិត្តសញ្ញា	មុខងារ / អត្ថន័យ
	រង់ចាំ និងបើកឧបករណ៍។
SYS	សម្ពាធឈាមស៊ីស្តូលីក ជា mmHg
DIA	សម្ពាធឈាមឌីអាស្តូលីក ជា mmHg
PUL	ចង្វាក់ដីពចរក្នុងមួយនាទី
	ការណែនាំដំឡើងថ្ម
	បច្ចុប្បន្នផ្ទាល់
	ប្រភេទ BF: ប្រដាប់រុំ ត្រូវបានរចនាឡើងដើម្បីផ្តល់ការការពារពិសេសប្រឆាំងនឹងការឆក់អគ្គិសនី។
	ក្រុមហ៊ុនផលិត
2020	កាលបរិច្ឆេទផលិត
IP	និមិត្តសញ្ញាការពារអន្តរជាតិ
	គ្រឿងបរិក្ខារ គ្រឿងបន្លាស់ និងថ្មដែលប្រើរួច មិនត្រូវបានចាត់ទុកជាកាកសំណល់ក្នុងផ្ទះធម្មតាឡើយ ហើយត្រូវតែបោះចោលតាមបទប្បញ្ញត្តិក្នុងតំបន់ជាធរមាន។
SN	លេខសម្គាល់
	សូមមើលសៀវភៅណែនាំ/សៀវភៅផ្សព្វផ្សាយ
	ប៉ូលនៃរន្ធដូល DC
	ទុកឱ្យស្ងួត

និមិត្តសញ្ញាដែលបង្ហាញនៅលើអេក្រង

និមិត្តសញ្ញា	មុខងារ / អត្ថន័យ	សកម្មភាពដែលបានណែនាំ
	លេចឡើងពេលកំពុងវាស់។ វាមានពន្លឺភ្លឺបង្កើតនៅពេលរកឃើញចង្វាក់ដីពចរ។	ការវាស់កំពុងដំណើរការ។ សូមនៅឱ្យស្ងៀមតាមដែលអាចធ្វើបាន។
	សញ្ញា IHB/AFib លេចឡើងនៅពេលរកឃើញចង្វាក់បេះដូងខុសធម្មតា។ វាអាចនឹងភ្លឺនៅពេលដែលរកឃើញមានការញ័រខ្លាំង ដូចជាញាក់ ឬញ័រ។	—————
	លេចឡើងនៅពេលដែលរកឃើញចលនារាងកាយ ឬដៃ។	អំណាចអាចផ្តល់តម្លៃមិនត្រឹមត្រូវ។ សាកល្បងវាស់ម្តងទៀត។ នៅនឹង ក្នុងអំឡុងពេលវាស់។

និមិត្តសញ្ញា

និមិត្តសញ្ញា	មុខងារ / អត្ថន័យ	សកម្មភាពដែលបានណែនាំ
	លេចឡើងក្នុងអំឡុងពេលវាស់នៅពេលដែលប្រដាប់រុំឱ្យបានភ្ជាប់មិនតឹងណែន	អំណានអាចផ្តល់តម្លៃមិនត្រឹមត្រូវ។ ដាក់ប្រដាប់រុំឱ្យបានត្រឹមត្រូវរួចហើយព្យាយាមវាស់ម្តងទៀត។
	<p>អត្រាដែលបានរកឃើញ IHB/AFib នៅក្នុងអង្គចងចាំ</p> $\%IHB/AFib = \frac{\left(\begin{array}{l} \text{ចំនួននៃ IHB/AFibs} \\ \text{ដែលបានរកឃើញនៅក្នុង} \\ \text{អង្គចងចាំ} \end{array} \right)}{\left(\begin{array}{l} \text{ចំនួនសរុប} \end{array} \right)} \times 100 [\%]$	_____
	ការវាស់ពីមុនៗត្រូវបានរក្សាទុកក្នុងអង្គចងចាំ។	_____
	ទិន្នន័យមធ្យម	_____
	ពេញបរិមាណថ្ម សូចនាករថាមពលថ្មអំឡុងពេលវាស់	_____
	ថ្មខ្សោយ ថ្មជិតអស់នៅពេលភ្លើងលោតភ្លឺបន្តិចៗ។	ប្តូរថ្មទាំងអស់ជាមួយថ្មថ្មីនៅពេលដែលសញ្ញាលោតភ្លឺបន្តិចៗ។
E_{rr}	សម្ពាធឈាមមិនមានលំនឹងដោយសារចលនាក្នុងអំឡុងពេលវាស់។	សាកល្បងវាស់ម្តងទៀត។ សូមនៅឱ្យនឹងពេលកំពុងវាស់។
	តម្លៃស៊ីស្តូលីក និងឌីអាស្តូលីកស្ថិតនៅក្នុងរង្វង់ 10 mmHg។	
E_{rr} E_{UF}	ប្រដាប់រុំដៃ មិនត្រូវបានអនុវត្តត្រឹមត្រូវទេ។	ដាក់ប្រដាប់រុំឱ្យបានត្រឹមត្រូវរួចហើយព្យាយាមវាស់ម្តងទៀត។
E	កំហុសអេក្រង់បង្ហាញដីពចរ ដីពចរមិនត្រូវបានរកឃើញត្រឹមត្រូវទេ។	
E_{rr} E	បញ្ហាខាងក្នុងនៃការត្រួតពិនិត្យសម្ពាធឈាម	ដោះថ្មរួចចុចប៊ូតុង START ហើយបន្ទាប់មកដាក់ថ្មម្តងទៀត។
E_{rr} g		

របៀបប្រតិបត្តិការ

1. ការវាស់ធម្មតា

ចុចប៊ូតុង **START** ។ សម្ពាធឈាមត្រូវបានវាស់ ហើយទិន្នន័យត្រូវបានរក្សាទុកក្នុងអង្គចងចាំ។
ឧបករណ៍នេះអាចរក្សាទុកការវាស់ចុងក្រោយ 60 ដងក្នុងអង្គចងចាំ។

2. ការរំលឹកទិន្នន័យអង្គចងចាំ

នៅពេលដែលគ្មានអ្វីត្រូវបានបង្ហាញ សូមចុចនិងសង្កត់ប៊ូតុង **START** ។

លែងប៊ូតុងនៅពេលបង្ហាញទិន្នន័យមធ្យម។

លេខទិន្នន័យ និងទិន្នន័យដែលបានរក្សាទុកត្រូវបានបង្ហាញ
ដោយស្វ័យប្រវត្តិតាមលំដាប់ពីការវាស់ចុងក្រោយ។

សម្រាប់ព័ត៌មានបន្ថែមស្តីពីការលុបទិន្នន័យ សូមមើល
“ការរំលឹកទិន្នន័យអង្គចងចាំ”។

ក្នុងការរង់ចាំ
ប៉ុច និងសង្កត់
ប៊ូតុង 

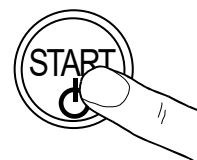
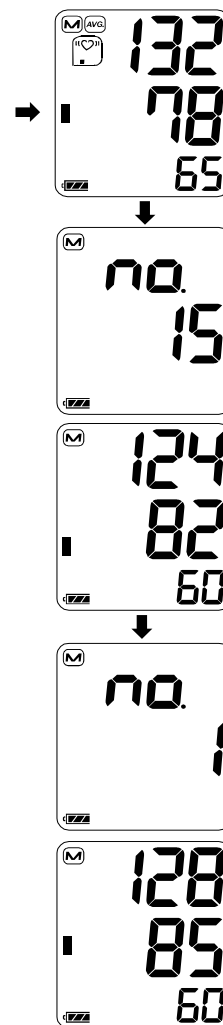

3. ការលុបទិន្នន័យទាំងអស់ដែលផ្ទុកក្នុងអង្គចងចាំ

នៅពេលបិទឧបករណ៍ សូមចុចនិងសង្កត់ ប៊ូតុង **START** រហូតដល់ “**CLR no**” បង្ហាញឡើង។
ជ្រើសរើស “**CLR YES**” ដើម្បីសម្អាតទិន្នន័យ។

ទិន្នន័យនឹងត្រូវបានសម្អាតនៅពេលសញ្ញាសម្គាល់  ភ្លឺភ្លឹបភ្លែត
ឧបករណ៍បិទដោយស្វ័យប្រវត្តិ។

4. ការវាស់វែងជាមួយនិងសម្ពាធស៊ីស្តូលីកដែលចង់បាន

សូមមើលទំព័រ 15 សម្រាប់សម្ពាធស៊ីស្តូលីកដែលចង់បាន។



ការប្រើប្រាស់ម៉ូតូ

ការដំឡើង / ការផ្លាស់ប្តូរថ្ម

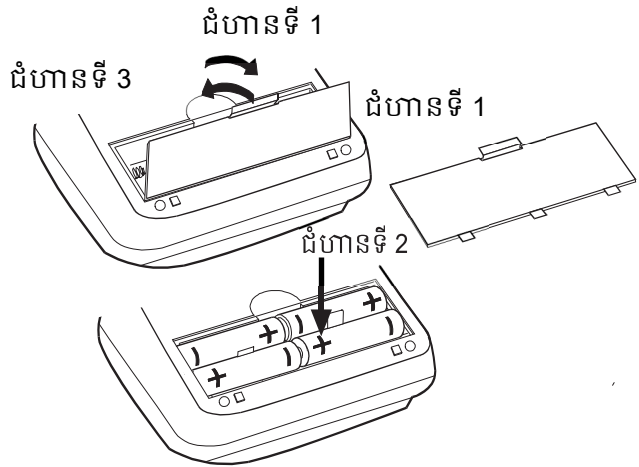
1. ដោះគម្របថ្ម។
2. ដកថ្មដែលប្រើរួចចេញ រួចហើយ ដាក់ថ្មថ្មីចូលក្នុងថតដាក់ថ្ម ដូចដែលបានបង្ហាញ ដោយយកចិត្តទុកដាក់ថាថ្ម (+ និង -) គឺត្រឹមត្រូវ។ ប្រើតែថ្ម R6P, LR6 ឬ AA ប៉ុណ្ណោះ។
3. ភ្ជាប់គម្របថ្ម។



ការព្រមាន

- បញ្ចូលថ្មដូចបានបង្ហាញក្នុងថតដាក់ថ្ម។ ប្រសិនបើដំឡើងមិនត្រឹមត្រូវទេ ឧបករណ៍នឹងមិនដំណើរការទេ។
- នៅពេលដែល  (សញ្ញាសម្គាល់ថ្មខ្សោយ) លោតភ្លឺបន្តិចនៅលើអេក្រង់, ប្តូរថ្មទាំងអស់ដោយថ្មថ្មី។ កុំលាយថ្មចាស់និងថ្មថ្មី។ វាអាចធ្វើឱ្យអាយុកាលថ្មខ្លី ឬបណ្តាលឱ្យឧបករណ៍ដំណើរការខុសប្រក្រតី។ ប្តូរថ្មពីរីនាទី ឬច្រើនជាងនេះ បន្ទាប់ពីបិទឧបករណ៍។ ប្រសិនបើ  (សញ្ញាសម្គាល់ថ្មខ្សោយ) លេចឡើងសូម្បីតែបន្ទាប់ពីប្តូរថ្មហើយ សូមធ្វើការវាស់សម្អាតឈាម។ បន្ទាប់មកឧបករណ៍អាចស្គាល់ថ្មថ្មី។
-  (សញ្ញាសម្គាល់ថ្មខ្សោយ) មិនបង្ហាញនៅពេលអស់ថ្ម។
- អាយុកាលថ្មប្រែប្រួលទៅតាមសីតុណ្ហភាពព័ទ្ធជុំវិញ ហើយអាចខ្លីជាងនៅសីតុណ្ហភាពទាប។ ជាទូទៅ ថ្ម LR6 ថ្មីចំនួនបួននឹងប្រើប្រាស់បានប្រហែលមួយឆ្នាំនៅពេលប្រើពីរដងសម្រាប់ការវាស់ជារៀងរាល់ថ្ងៃ។
- សូមប្រើតែថ្មដែលបានបញ្ជាក់ប៉ុណ្ណោះ។ ថ្មដែលផ្តល់មកជាមួយឧបករណ៍ គឺសម្រាប់សាកល្បងដំណើរការម៉ូតូ ហើយអាចមានអាយុកាលមានកំណត់។
- ដកថ្មចេញ ប្រសិនបើឧបករណ៍មិនត្រូវបានប្រើរយៈពេលយូរ។ ថ្មប្រហែលជាលេចឆ្លាយ ហើយបណ្តាលឱ្យខូចមុខងារ។

ការប្រើម៉ូនីទ័រ

ការភ្ជាប់បំពង់ខ្យល់

បញ្ចូលក្បាលតំណបំពង់ខ្យល់ចូលទៅក្នុងរន្ធខ្យល់
ឱ្យណែន។

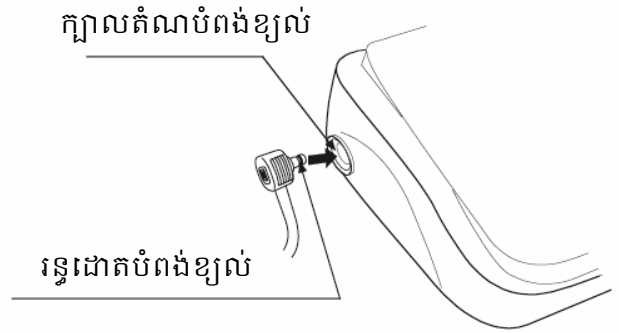

ការភ្ជាប់អាដាប់ទ័រ AC

បញ្ចូលអាដាប់ទ័រ AC ទៅក្នុងរន្ធ DC ។
បន្ទាប់មកភ្ជាប់អាដាប់ទ័រ AC ទៅព្រីភ្លើង។

- ប្រើតែអាដាប់ទ័រ AC ដែលបានបញ្ជាក់តែប៉ុណ្ណោះ។ (សូមមើលទំព័រទី 211)
- នៅពេលផ្តាច់អាដាប់ទ័រ AC ពីព្រីភ្លើង សូមចាប់ និងទាញតួអាដាប់ទ័រ AC ចេញពីព្រី។
- នៅពេលផ្តាច់ឧបករណ៍អាដាប់ទ័រ AC ចេញពីម៉ូនីទ័រសម្ពាធឈាម សូមចាប់ និងទាញឧបករណ៍អាដាប់ទ័រ AC ចេញពីម៉ូនីទ័រ។

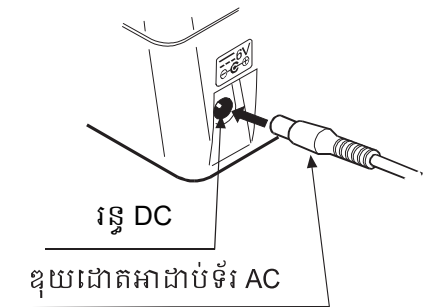

ការប្រើម៉ូនីទ័រ

ការជ្រើសរើសទំហំប្រដាប់រ៉ូដដែលត្រឹមត្រូវ។

ការប្រើទំហំប្រដាប់រ៉ូដត្រឹមត្រូវ គឺមានសារៈសំខាន់សម្រាប់អំណានត្រឹមត្រូវ។ ប្រសិនបើប្រដាប់រ៉ូដមិនមានទំហំត្រឹមត្រូវ អំណានអាចផ្តល់តម្លៃសម្ពាធឈាមមិនត្រឹមត្រូវ។

- ❑ ទំហំដៃត្រូវបានបោះពុម្ពនៅលើប្រដាប់រ៉ូដមួយៗ។
- ❑ សន្ទស្សន៍ ▲ និងចន្លោះសក្តិសមនៅលើប្រដាប់រ៉ូដ ប្រាប់អ្នកថា តើអ្នកកំពុងប្រើប្រដាប់រ៉ូដត្រឹមត្រូវឬអត់។ (សូមមើល “និមិត្តសញ្ញាដែលត្រូវបានបោះពុម្ពនៅលើប្រដាប់រ៉ូដ” នៅទំព័របន្ទាប់)
- ❑ ប្រសិនបើសន្ទស្សន៍ ▲ ចង្អុលក្រៅចន្លោះ សូមទាក់ទងអ្នកចែកចាយក្នុងតំបន់របស់អ្នក ដើម្បីទិញប្រដាប់រ៉ូដជំនួស។
- ❑ ប្រដាប់រ៉ូដ គឺអាចប្រើប្រាស់បាននិងផ្លាស់ប្តូរបាន។ ប្រសិនបើរហែក សូមទិញថ្មី។

ទំហំដៃ	ទំហំប្រដាប់រ៉ូដដែលបានណែនាំ	លេខកាតាឡុក
31 សម ទៅ 45 សម	ប្រដាប់រ៉ូដទំហំធំសម្រាប់មនុស្សពេញវ័យ	CUF-D-LA-ISO
22 សម ទៅ 42 សម	ប្រដាប់រ៉ូដទំហំធំវែង	CUF-I-ISO
23 សម ទៅ 37 សម	ប្រដាប់រ៉ូដទំហំធំល្មម	CUF-D-MA-ISO
22 សម ទៅ 32 សម	ប្រដាប់រ៉ូដសម្រាប់មនុស្សពេញវ័យ	CUF-F-A-ISO

ទំហំដៃ៖ ទំហំជុំនៅសាច់ដុំដើមដៃ។

ចំណាំ៖ ម៉ូដែល UA-767S-W មិនត្រូវបានរចនាឡើងសម្រាប់ប្រើប្រដាប់រ៉ូដទំហំតូចទេ។

របៀបដាក់ប្រដាប់រ៉ូដ

1. រ៉ូដប្រដាប់រ៉ូដជុំវិញដៃផ្នែកខាងលើប្រហែល 1 - 2 សង់ទីម៉ែត្រពីលើផ្នែកខាងក្នុងនៃកែងដៃដូចបានបង្ហាញ។
ដាក់ប្រដាប់រ៉ូដដោយប៉ះផ្ទាល់ទៅនឹងស្បែក ព្រោះសម្លៀកបំពាក់អាចបណ្តាលឱ្យជីពចរខ្សោយ ហើយបណ្តាលឱ្យមានកំហុសក្នុងការវាស់។
2. ការរឹតបន្តឹងដើមដៃ ដែលបណ្តាលមកពីការមួរដៃអាចរារាំងមិនឱ្យមានអំណានត្រឹមត្រូវ។
3. សូមបញ្ជាក់ថាសន្ទស្សន៍ ▲ ចង្អុលចន្លោះសក្តិសមត្រឹមត្រូវ។

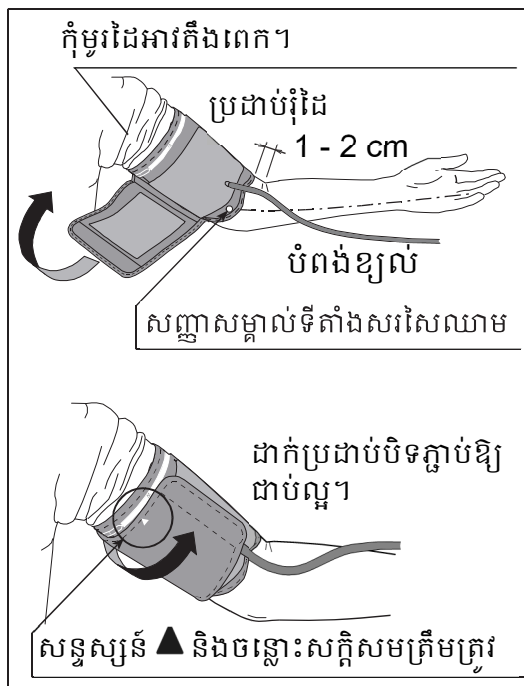

ការប្រើប្រាស់និមិត្តសញ្ញា

និមិត្តសញ្ញាដែលត្រូវបានបោះពុម្ពនៅលើប្រដាប់រុំ

និមិត្តសញ្ញា	មុខងារ / អត្ថន័យ	សកម្មភាពដែលបានណែនាំ
●	សញ្ញាសម្គាល់ទីតាំងសរសៃឈាម	កំណត់សញ្ញាសម្គាល់ ● លើសរសៃឈាមនៃដៃផ្នែកខាងលើ ឬស្របនឹងម្រាមដៃនាងនៅផ្នែកខាងក្នុងនៃដៃ។
▲	សន្ទស្សន៍	_____
REF	លេខកាតាឡុក	_____
L	ទំហំសមត្រឹមត្រូវចំពោះប្រដាប់រុំសម្រាប់មនុស្សពេញវ័យ។ វាត្រូវបានបោះពុម្ពនៅលើប្រដាប់រុំសម្រាប់មនុស្សពេញវ័យ។	_____
W	ទំហំសមត្រឹមត្រូវសម្រាប់ប្រដាប់រុំទំហំធំវែង។ វាត្រូវបានបោះពុម្ពនៅលើប្រដាប់រុំធំទូលាយ។	_____
M	ទំហំសមត្រឹមត្រូវចំពោះប្រដាប់រុំទំហំធំល្មម។ វាត្រូវបានបោះពុម្ពនៅលើប្រដាប់រុំទំហំធំល្មម។	_____
A	ទំហំសមត្រឹមត្រូវចំពោះប្រដាប់រុំសម្រាប់មនុស្សពេញវ័យ។ វាត្រូវបានបោះពុម្ពនៅលើប្រដាប់រុំសម្រាប់មនុស្សពេញវ័យ។	_____
M	ទំហំតូច ត្រូវបានបោះពុម្ពនៅលើប្រដាប់រុំសម្រាប់មនុស្សពេញវ័យ។	ប្រើប្រដាប់រុំធំល្មមសម្រាប់មនុស្សពេញវ័យជំនួសឱ្យប្រដាប់រុំសម្រាប់មនុស្សពេញវ័យ។
S	ភាពក្រោមចន្លោះត្រូវបានបោះពុម្ពនៅលើប្រដាប់រុំសម្រាប់មនុស្សពេញវ័យ/ប្រដាប់រុំធំល្មម/ប្រដាប់រុំធំវែង	_____
L	ភាពលើសចន្លោះត្រូវបានបោះពុម្ពនៅលើប្រដាប់រុំសម្រាប់មនុស្សពេញវ័យ/ប្រដាប់រុំធំល្មម/ប្រដាប់រុំទំហំធំវែង	ប្រើប្រដាប់រុំសម្រាប់មនុស្សពេញវ័យជំនួសឱ្យប្រដាប់រុំសម្រាប់មនុស្សពេញវ័យ/ប្រដាប់រុំធំល្មម ឬប្រដាប់រុំធំវែង។
LOT	លេខឡូត៍	_____
[Factory Icon]	ផលិត	_____
MD	ឧបករណ៍វេជ្ជសាស្ត្រ	_____

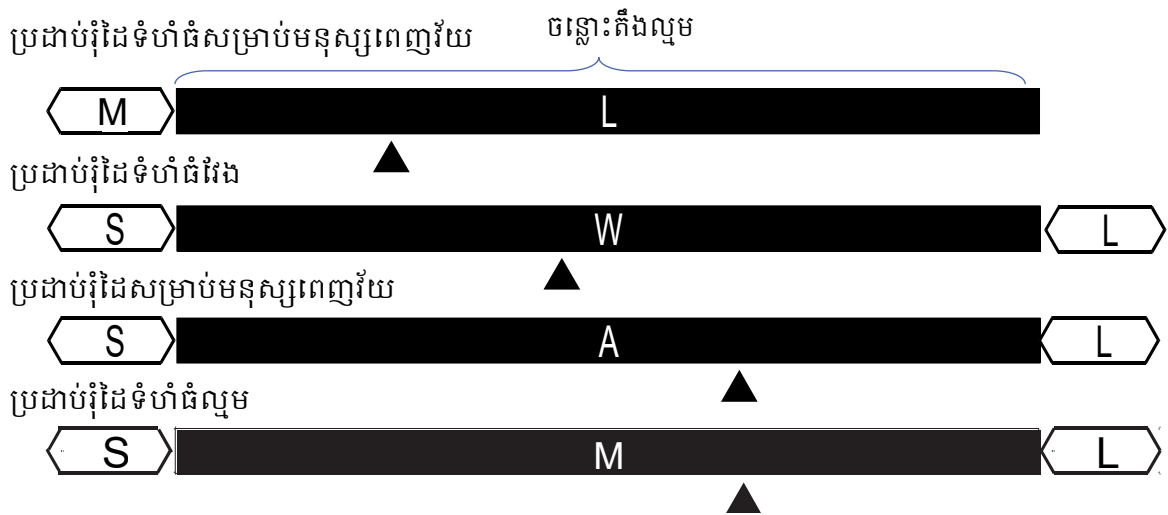

ការប្រើប្រាស់ទូរ

របៀបប្រើការវាស់ត្រឹមត្រូវ

ចំពោះការវាស់សម្ពាធឈាមបានត្រឹមត្រូវបំផុត៖

- អង្គុយឱ្យស្រួលនៅលើកៅស៊ូ។ ដាក់សម្រាកដៃរបស់អ្នកនៅលើតុ។ កុំគងជើងរបស់អ្នក។ ដាក់ជើងរបស់អ្នកលើលើឥដ្ឋនិងតម្រង់ខ្នងរបស់អ្នក។
- បន្ទុះអារម្មណ៍រយៈពេលប្រហែលជាប្រាំ ទៅដប់នាទីមុនពេលវាស់។
- ដាក់ផ្នែកកណ្តាលនៃប្រដាប់រុំនៅកម្រិតដូចគ្នាទៅនឹងបេះដូងរបស់អ្នក។
- នៅនឹងស្ងៀម ហើយស្ងប់ស្ងាត់ក្នុងពេលកំពុងវាស់។
- កុំវាស់ភ្លាមៗបន្ទាប់ពីការធ្វើលំហាត់ប្រាណឬការងូតទឹក។ សម្រាករយៈពេលមួយសប្តាហ៍សមស្របនាទីមុនពេលវាស់។
- ព្យាយាមវាស់សម្ពាធឈាមរបស់អ្នកក្នុងពេលដដែលជារៀងរាល់ថ្ងៃ។

ការវាស់

ក្នុងអំឡុងពេលវាស់ វាជារឿងធម្មតាសម្រាប់ប្រដាប់រុំដៃឱ្យតឹងខ្លាំង (កុំភ្ញាក់ផ្អើល)។

បន្ទាប់ពីការវាស់

បន្ទាប់ពីការវាស់រួច ចុចប៊ូតុង **START** ដើម្បីបិទឧបករណ៍។
ដោះប្រដាប់រុំដៃ និងកត់ត្រាទិន្នន័យរបស់អ្នក។

ចំណាំ៖ ឧបករណ៍នេះមានមុខងារបិទថាមពលដោយស្វ័យប្រវត្តិ ដែលបិទឧបករណ៍ប្រហែលមួយនាទីបន្ទាប់ពីការវាស់។ ទុកចន្លោះយ៉ាងហោចណាស់បីនាទីចន្លោះរវាងការវាស់លើមនុស្សតែម្នាក់។

ការវាស់

មុនពេលវាស់ សូមមើល “កំណត់សម្គាល់សម្រាប់ការវាស់ត្រឹមត្រូវ” នៅលើទំព័របន្ទាប់។

ការវាស់ធម្មតា

- ដាក់ប្រដាប់រុំនៅលើដៃ (បើយកល្អគឺដៃឆ្វេង)។
អង្គុយឱ្យស្ងៀមអំឡុងពេលវាស់។
- ចុចប៊ូតុង **START**។
គ្រប់ផ្នែកបង្ហាញ ត្រូវបានបង្ហាញ។
សូន្យ (0) ត្រូវបានបង្ហាញដោយភ្លឺបន្តិចៗមួយភ្លែត។
បន្ទាប់មកអេក្រង់ប្រែប្តូរ, ដូចដែលបានបង្ហាញក្នុងរូបនៅខាងស្តាំ,
នៅពេលដែលការវាស់ចាប់ផ្តើម។ ប្រដាប់រុំដៃ ចាប់ផ្តើមបំប៉ោង។
វាជារឿងធម្មតាទេ ដែលប្រដាប់រុំដៃមានអារម្មណ៍តឹងខ្លាំង។
សូចនាកររបារសម្ពាធត្រូវបានបង្ហាញនៅតែមខាងឆ្វេងនៃអេក្រង់
អំឡុងពេលសំបាប់បំប៉ោង។
ចំណាំ: ប្រសិនបើអ្នកចង់បញ្ឈប់ខ្យល់បំប៉ោងនៅពេលណាមួយ
សូមចុចប៊ូតុង **START** ម្តងទៀត។
- នៅពេលការបំប៉ោងបានបញ្ចប់
ការបន្ថយខ្យល់នឹងចាប់ផ្តើមដោយស្វ័យប្រវត្តិ 
(សញ្ញាសម្គាល់បេះដូង) ភ្លឺភ្លឹបភ្លែតៗ
ដែលបង្ហាញថាការវាស់វែងកំពុងដំណើរការ។
នៅពេលរកឃើញជីពចរ
សញ្ញាសម្គាល់មានពន្លឺភ្លឺបន្តិចៗសម្រាប់ចង្វាក់ជីពចរនីមួយៗ
ចំណាំ: ប្រសិនបើមិនទទួលបានសម្ពាធសមស្របទេ
ឧបករណ៍ចាប់ផ្តើមសំបាប់បន្តិចម្តងទៀតដោយស្វ័យប្រ
វត្តិ។
ដើម្បីចៀសវាងខ្យល់បំប៉ោងឡើងវិញ
“ការវាស់វែងជាមួយនឹងសម្ពាធស៊ីស្តូលីកដែលចង់បា
ន” នៅទំព័របន្ទាប់។
- នៅពេលដែលការវាស់បានបញ្ចប់ អំណានសម្ពាធស៊ីស្តូលីក
និងឌីអាស្តូលីក និងអត្រាជីពចរត្រូវបានបង្ហាញឡើង។
ប្រដាប់រុំដៃ បញ្ចេញខ្យល់ដែលនៅសល់
ហើយធ្វើឱ្យសំប៉ែតដោយអស់ទាំងស្រុង។
- ចុចប៊ូតុង **START** ដើម្បីបិទឧបករណ៍។
បន្ទាប់ពីមួយនាទីនៃការមិនដំណើរការ
ឧបករណ៍នឹងបិទដោយស្វ័យប្រវត្តិ។
ចំណាំ: ទុកចន្លោះយ៉ាងហោចណាស់បីនាទីចន្លោះរវាងការវាស់
លើមនុស្សតែម្នាក់។

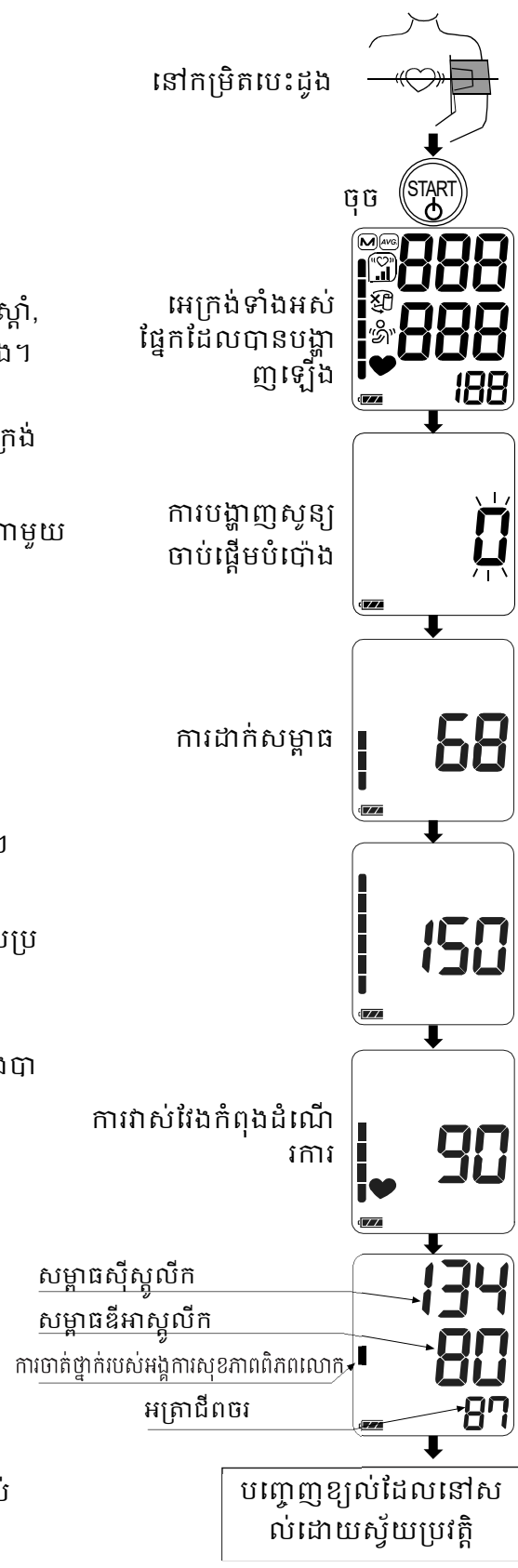

ការវាស់

ការវាស់វែងជាមួយនឹងសម្ពាធស៊ីស្តូលីកដែលចង់បាន

ម៉ូដែល UA-767S-W ត្រូវបានរចនាឡើងដើម្បីចាប់រកដំបូង និងដើម្បីបំប៉ោងប្រដាប់រុំដៃទៅកម្រិតសម្ពាធស៊ីស្តូលីកដោយស្វ័យប្រវត្តិ។ ប្រើវិធីសាស្ត្រនេះនៅពេលដែលសម្លាប់ឡើងម្តងលើតម្លៃទៀត ឬនៅពេលដែលលទ្ធផលមិនត្រូវបានបង្ហាញ ទោះបីជាសម្ពាធចម្រុះដល់ 20 mmHg ឬតិចជាងនេះ។

1. ដាក់ប្រដាប់រុំនៅលើដៃនៅត្រឹមកម្រិតបេះដូង (និយមវាស់ដៃឆ្វេង)។
2. ចុចប៊ូតុង **START**។
3. នៅពេលលេខសូន្យលោតភ្លឺបន្តិចៗ សូមចុចនិងសង្កត់ប៊ូតុង **START** រហូតដល់លេខប្រហែល 30 ទៅ 40 mmHg ខ្ពស់ជាងសម្ពាធស៊ីស្តូលីកដែលអ្នករំពឹងទុកមានលេចឡើង។
4. នៅពេលដែលបានដល់លេខដែលចង់បាន សូមលែងប៊ូតុង **START** ដើម្បីចាប់ផ្តើមវាស់។ បន្តវាស់សម្ពាធឈាមរបស់អ្នក ដូចដែលបានរៀបរាប់នៅលើទំព័រមុន។

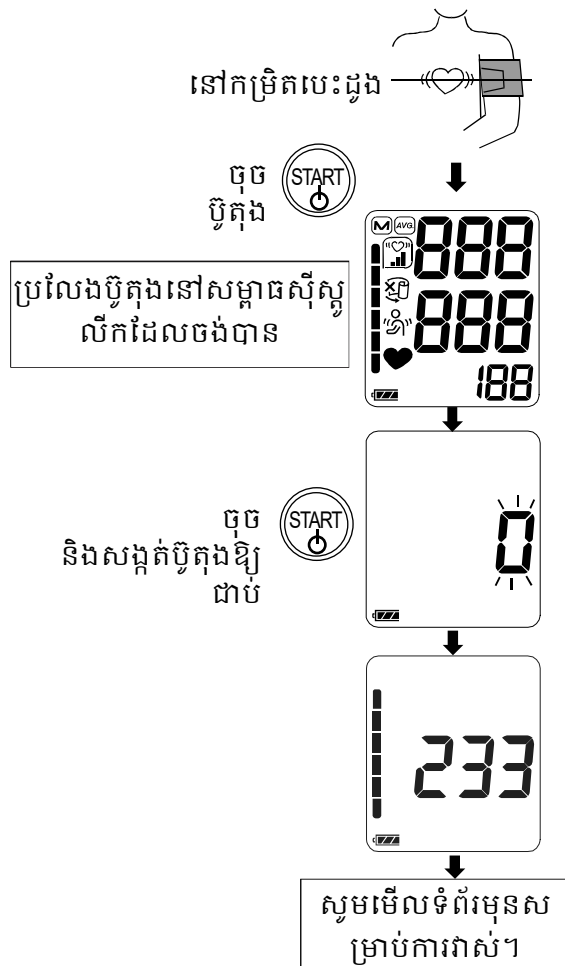

កំណត់សម្គាល់សម្រាប់ការវាស់ត្រឹមត្រូវ

- ❑ អង្គុយនៅទីតាំងល្អមានជាសុភាព។ ដាក់ដៃរបស់អ្នកនៅលើតុមួយដោយបាតដៃរបស់អ្នករុញឡើងលើនិងប្រដាប់រុំដៃនៅកម្រិតដូចគ្នានឹងបេះដូងរបស់អ្នក។
- ❑ បន្ទុះអារម្មណ៍រយៈពេលប្រហែលជាប្រាំ ទៅដប់នាទីមុនពេលចាប់ផ្តើមវាស់។ ប្រសិនបើអ្នកមានអារម្មណ៍រំងើរជួល ឬធ្លាក់ទឹកចិត្តដោយសារភាពតានតឹងអារម្មណ៍, ការវាស់វែងនេះនឹងឆ្គុះបញ្ចាំងពីភាពតានតឹងនេះជាកម្រិតខ្ពស់ (ឬទាប) ជាងការអានសម្ពាធឈាមធម្មតា ហើយការអានដំបូង ជាទូទៅ នឹងលឿនជាងធម្មតា។
- ❑ សម្ពាធឈាមរបស់បុគ្គលម្នាក់ៗប្រែប្រួលឥតឈប់ឈរ អាស្រ័យលើអ្វីដែលអ្នកកំពុងធ្វើ និងអ្វីដែលអ្នកបានញ៉ាំ។ អ្វីដែលអ្នកផឹកអាចមានឥទ្ធិពលខ្លាំង និងរហ័សលើសម្ពាធឈាមរបស់អ្នក។
- ❑ ឧបករណ៍នេះផ្អែកលើការវាស់ស្ទង់ចង្វាក់បេះដូងរបស់វា។ ប្រសិនបើអ្នកមានចង្វាក់បេះដូងខ្សោយ ឬមិនទៀងទាត់ឧបករណ៍នេះប្រហែលជាពិបាកក្នុងការកំណត់សម្ពាធឈាមរបស់អ្នក។
- ❑ ប្រសិនបើឧបករណ៍ស្វែងរកលក្ខខណ្ឌដែលមិនធម្មតា វានឹងបញ្ឈប់ការវាស់វែង និងបង្ហាញនិមិត្តសញ្ញាបញ្ហា។ សូមមើលទំព័រទី 7 សម្រាប់ការពណ៌នាអំពីនិមិត្តសញ្ញា។

- ❑ ឧបករណ៍នេះសម្រាប់តែមនុស្សពេញវ័យប្រើប៉ុណ្ណោះ។
ពិគ្រោះជាមួយគ្រូពេទ្យរបស់អ្នកមុនពេលប្រើឧបករណ៍នេះលើកុមារ។
កុមារមិនគួរប្រើឧបករណ៍នេះដោយមិនចាំបាច់។
- ❑ ដំណើរការម៉ូនីទ័រសម្ពាធឈាមដោយស្វ័យប្រវត្តិ អាចត្រូវបានប៉ះពាល់ដោយសីតុណ្ហភាពលើស ឬសំណើម ឬកម្ពស់។

ការរំលឹកទិន្នន័យអង្គចងចាំ

ចំណាំ៖ ឧបករណ៍នេះរក្សាទុកការវាស់ចុងក្រោយ 60 ដងក្នុងអង្គចងចាំ។

1. នៅពេលដែលគ្មានអ្វីត្រូវបានបង្ហាញ សូមចុចនិងសង្កត់ប៊ូតុង **START** ដើម្បីហៅទិន្នន័យដែលបានរក្សាទុក។
2. លែងប៊ូតុងនៅពេលបង្ហាញទិន្នន័យ មធ្យម។
3. លេខទិន្នន័យ និងទិន្នន័យដែលបានរក្សាទុក ត្រូវបានបង្ហាញដោយស្វ័យ ប្រវត្តិតាមលំដាប់ពីការវាស់ ចុងក្រោយ។
4. អេក្រង់ នឹងបិទដោយស្វ័យប្រវត្តិបន្ទាប់ពីទិន្នន័យទាំងអស់ត្រូវ បានបង្ហាញ។



មធ្យមនៃ ទិន្នន័យទាំងអស់



ទិន្នន័យថ្មីៗបំផុត



ទិន្នន័យចុងក្រោយ (ចាស់បំផុត)

ចំណាំ៖ ប្រសិនបើអ្នកចុចប៊ូតុង **START** នៅពេលហៅទិន្នន័យ នោះឧបករណ៍នឹងបិទ។

តើអ្វីទៅជាសូចនាករ IHB/AFib?

នៅពេលដែលម៉ូនីទ័ររកឃើញចង្វាក់ភ្លេងមិនទៀងទាត់ក្នុងអំឡុងពេលធ្វើតេស្ត IHB/AFib និងបង្ហាញនៅលើអេក្រងជាមួយនឹងតម្លៃការវាស់។

ចំណាំ៖ យើងណែនាំឱ្យទាក់ទងគ្រូពេទ្យរបស់អ្នក ប្រសិនបើអ្នកឃើញ «♥» សូចនាករ IHB/AFib នេះជាញឹកញាប់។

តើ AFib គឺជាអ្វី?

បេះដូងកន្ត្រាក់ដោយសារសញ្ញាអគ្គិសនីកើតឡើងក្នុងបេះដូង ហើយបញ្ជូនឈាមតាមរាងកាយ។ ការកន្ត្រាក់ ថតបេះដូងលើញាប់ (AFib) កើតឡើងនៅពេលដែលសញ្ញាអេឡិចត្រូនិចនៅក្នុងបន្ទប់ច្រមុះមានភាពច្របូកច្របល់ និងនាំឱ្យមានការរំខាននៅក្នុងចន្លោះប្រហោងដីពចរ។ ជំងឺ AFib អាចបណ្តាលឱ្យឈាមនៅជាប់ក្នុងបេះដូង ដែលងាយនឹងបង្កើតកំណកឈាមដែលជាមូលហេតុនៃជំងឺជាចំសរសៃឈាមខួរក្បាលនិងការគាំងបេះដូង

%IHB/AFib

%IHB/AFib ត្រូវបានបង្ហាញជាប្រេកង់នៃ IHB/AFib ដែលបានរកឃើញ។ IHB/AFib អាចរកឃើញមិនត្រឹមតែសំឡេងរំខានដូចជាចលនារាងកាយប៉ុណ្ណោះទេ ប៉ុន្តែក៏មានចង្វាក់បេះដូងមិនទៀងទាត់ផងដែរ។ ដូច្នេះហើយយើងសូមណែនាំឱ្យទាក់ទងគ្រូពេទ្យរបស់អ្នកប្រសិនបើកម្រិត %IHB/AFib ខ្ពស់នោះ។

$$\%IHB/AFib = \frac{\left(\begin{array}{c} \text{ចំនួននៃ IHB/AFibs ដែលបាន} \\ \text{រកឃើញនៅក្នុងអង្គចងចាំ} \end{array} \right)}{\left(\begin{array}{c} \text{ចំនួនសរុប} \end{array} \right)} \times 100 [\%]$$

ការបង្ហាញ %IHB/AFib៖ %IHB/AFib ត្រូវបានបង្ហាញនៅពេលបង្ហាញតម្លៃមធ្យម។ (សូមមើល “2. ការរំលឹកទិន្នន័យអង្គចងចាំ” នៅ “របៀបប្រតិបត្តិការ” មកវិញ)
%IHB/AFib មិនត្រូវបានបង្ហាញនៅពេលដែលចំនួនអង្គចងចាំមានប្រាំមួយ ឬតិចជាងនេះ។

ការបង្ហាញតម្លៃមធ្យម

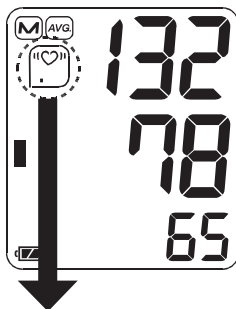

កម្រិត 0 %IHB/AFib=0	កម្រិត 1 %IHB/AFib=1 - 9	កម្រិត 2 %IHB/AFib=10 - 24	កម្រិត 3 %IHB/AFib=25 - 100
មិនមានបង្ហាញ			

សូចនាកររបារសម្ពាធ

សូចនាករត្រួតពិនិត្យវឌ្ឍនភាពនៃសម្ពាធអំឡុងពេលវាស់។

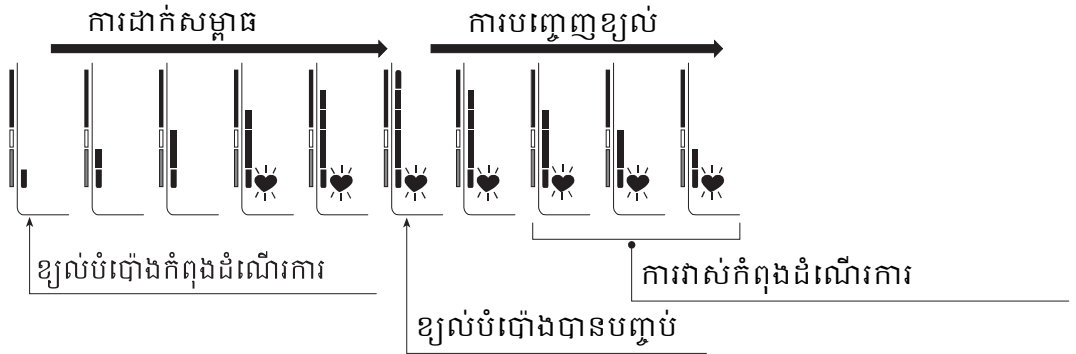

សូចនាករចំណាត់ថ្នាក់របស់អង្គការសុខភាពពិភពលោក

ផ្នែកនីមួយៗនៃសូចនាកររបារត្រូវគ្នាទៅនឹងចំណាត់ថ្នាក់សម្ពាធ ឈាមរបស់អង្គការសុខភាពពិភពលោក ដែលបានពណ៌នានៅទំព័រនេះ។

សូចនាករចំណាត់ថ្នាក់របស់អង្គការសុខភាពពិភពលោក

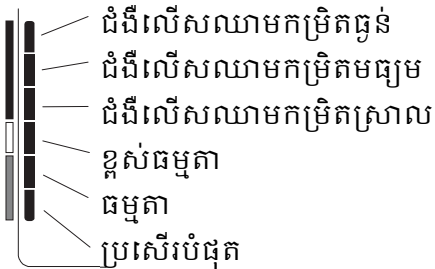

■ : សូចនាករបង្ហាញផ្នែកមួយ ដោយផ្អែកលើទិន្នន័យបច្ចុប្បន្ន ដែលត្រូវគ្នាទៅនឹងចំណាត់ថ្នាក់របស់អង្គការសុខភាពពិភពលោក។

ឧទាហរណ៍៖

អំពីសម្ពាធឈាម

តើសម្ពាធឈាមគឺជាអ្វី?

សម្ពាធឈាម គឺជាកម្លាំងដែលបញ្ចេញដោយឈាម ប្រឆាំងទល់នឹងជញ្ជាំងសរសៃឈាម។ សម្ពាធស៊ីស្តូលីក កើតឡើងនៅពេលបេះដូងកន្ត្រាក់។ សម្ពាធឈាមឌីអាស្តូលីក កើតឡើងនៅពេលដែលបេះដូងរីក។ សម្ពាធឈាមត្រូវបានវាស់ជាមីលីម៉ែត្រនៃបារ៉ែត (mmHg)។ សម្ពាធឈាមធម្មតាគឺជាតំលៃសម្រាប់ត្រូវបានគំណាងដោយសម្ពាធមូលដ្ឋានដែលត្រូវបានវាស់កម្រិតដំបូង នៅពេលព្រឹកខណៈដែលមិនទាន់ធ្វើការ និងមុនពេលញ៉ាំ។

តើការលើសឈាមគឺជាអ្វីហើយតើវាត្រូវបានគ្រប់គ្រងដោយរបៀបណា?

សម្ពាធឈាមខ្ពស់, សម្ពាធឈាមរំលោភខ្ពស់មិនធម្មតា បើសិនជាមិនបានយកចិត្តទុកដាក់ទេ អាចបណ្តាលឱ្យមានបញ្ហាសុខភាពជាច្រើនដូចជាជំងឺដាច់សរសៃឈាមខួរក្បាល និងជំងឺគាំងបេះដូង។ ការលើសឈាមអាចត្រូវបានគ្រប់គ្រងដោយការផ្លាស់ប្តូររបៀបរស់នៅការថ្លៃសវាងភាពតានតឹងនិងជាមួយនឹងថ្នាំដែលស្ថិតក្រោមការត្រួតពិនិត្យរបស់វេជ្ជបណ្ឌិត។

ដើម្បីបង្ការការលើសឈាមឬរក្សាវានៅក្រោមការគ្រប់គ្រង៖

- កុំជក់បារី
- ហាត់ប្រាណទៀងទាត់
- កាត់បន្ថយការញ៉ាំអំបិលនិងខ្លាញ់
- មានការពិនិត្យរាងកាយជាទៀងទាត់
- រក្សាទម្ងន់សមរម្យ

ហេតុអ្វីបានត្រូវវាស់សម្ពាធឈាមនៅផ្ទះ?

សម្ពាធឈាមដែលវាស់នៅក្នុងការិយាល័យវេជ្ជបណ្ឌិតអាចបង្ហាញមានការភ័យខ្លាចហើយអាចបង្កើនអានពី 25 ទៅ 30 mmHg ខ្ពស់ជាងកម្រិតដែលបានវាស់នៅផ្ទះ។ ការវាស់វែងផ្ទះកាត់បន្ថយផលប៉ះពាល់ពីឥទ្ធិពលខាងក្រៅលើការអានសម្ពាធឈាម, បន្ថែមការធ្វើតេស្តរបស់វេជ្ជបណ្ឌិតនិងផ្តល់នូវប្រវត្តិសាស្ត្រសម្ពាធឈាមកាន់តែត្រឹមត្រូវ និងពេញលេញ។

ការបែងចែកសម្ពាធឈាមរបស់អង្គការសុខភាពពិភពលោក

បទដ្ឋានដើម្បីវាយតម្លៃពីសម្ពាធឈាមខ្ពស់ដោយមិនគិតពីអាយុត្រូវបានបង្កើតឡើងដោយអង្គការសុខភាពពិភពលោក (WHO) ដូចដែលបានបង្ហាញនៅលើតារាង។

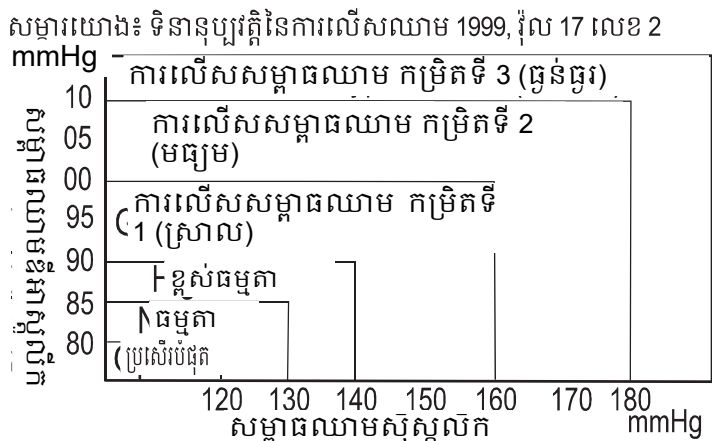

ការប្រែប្រួលសម្ពាធឈាម

សម្ពាធឈាមរបស់បុគ្គលម្នាក់ៗប្រែប្រួលយ៉ាងខ្លាំងតាមមូលដ្ឋានប្រចាំថ្ងៃនិងតាមរដូវកាល។ វាអាចប្រែប្រួល 30 ទៅ 50 mmHg ដោយសារតែលក្ខខណ្ឌផ្សេងៗក្នុងអំឡុងពេលថ្ងៃ។

នៅក្នុងការប្រែប្រួលរបស់បុគ្គលដែលមានសម្ពាធឈាមខ្ពស់គឺមានភាពច្បាស់។ ជាធម្មតាសម្ពាធឈាមកើនឡើងនៅពេលធ្វើការឬលេងហើយធ្លាក់ដល់កម្រិតទាបបំផុតក្នុងពេលគេង។ ដូច្នេះ សូមកុំបារម្ភអំពីលទ្ធផលនៃការវាស់វែងមួយដង។

ធ្វើការវាស់វែងនៅពេលម៉ោងដដែលរាល់ថ្ងៃ ដោយប្រើវិធីសាស្ត្រដែលបានពិពណ៌នានៅក្នុងសៀវភៅដៃនេះដើម្បីដឹងអំពីសម្ពាធឈាមធម្មតារបស់អ្នក។ ការអានជាទៀងទាត់ផ្តល់នូវប្រវត្តិសម្ពាធឈាមទូលំទូលាយបន្ថែមទៀត។ ត្រូវប្រាកដថាកត់សម្គាល់ពីកាលបរិច្ឆេទនិងពេលវេលានៅពេលកត់ត្រាសម្ពាធឈាមរបស់អ្នក។ ពិគ្រោះជាមួយគ្រូពេទ្យរបស់អ្នកដើម្បីបកស្រាយទិន្នន័យសម្ពាធឈាមរបស់អ្នក។

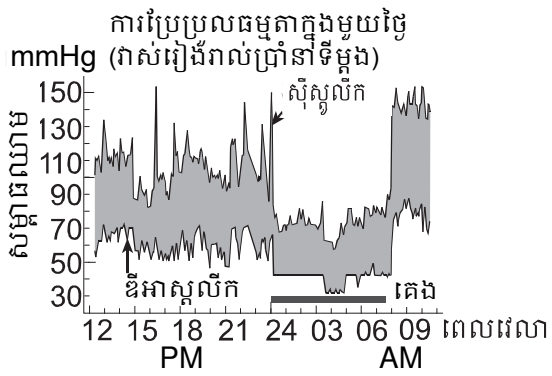

ការដោះស្រាយបញ្ហា

បញ្ហា	ហេតុផលដែលអាចមាន	សកម្មភាពដែលបានណែនាំ
មិនមានអ្វីលេចឡើងនៅលើអេក្រង់នោះទេ សូម្បីតែនៅពេលបើកឧបករណ៍ក៏ដោយ។	ថ្មត្រូវបានបង្ហូរ។	ប្តូរថ្មទាំងអស់ដោយថ្មថ្មី។
	ថ្មមិនស្ថិតនៅក្នុងទីតាំងត្រឹមត្រូវទេ។	ដាក់ថ្មចូលឡើងវិញប៉ុលអវិជ្ជមាននិងវិជ្ជមាន ត្រូវគ្នានឹងប៉ុលដែលបានបង្ហាញនៅលើថតដាក់ថ្ម។
ប្រដាប់រ៉ុដេមិនបានបោងធំទេ។	រ៉ុលថ្មទាបពេក។  (សញ្ញាសម្គាល់ថ្មខ្សោយ) លោតភ្លឺបន្លែត។ ប្រសិនបើថ្មត្រូវបានបង្ហូរទាំងស្រុងសញ្ញាមិនបានលេចឡើងទេ។	ប្តូរថ្មទាំងអស់ដោយថ្មថ្មី។
ឧបករណ៍មិនវាស់។ ការអានគឺខ្ពស់ពេកឬទាបពេក។	ដាក់ប្រដាប់រ៉ុដេមិនត្រឹមត្រូវ។	ដាក់ប្រដាប់រ៉ុដេឱ្យបានត្រឹមត្រូវ។
	អ្នកបានកំរើកដៃឬកំរើករាងកាយរបស់អ្នកអំឡុងពេលវាស់។	ត្រូវប្រាកដថាអ្នកមិនកម្រើកនិងនៅស្ងៀមបំផុតនៅពេលកំពុងវាស់។
	ទីតាំងប្រដាប់រ៉ុដេមិនត្រឹមត្រូវទេ។	អង្គុយមានភាពងាយស្រួលនិងនៅនឹងស្ងៀម។ ដាក់ដៃរបស់អ្នកនៅលើតុមួយដោយបាតដៃរបស់អ្នករុញឡើងលើនិងប្រដាប់រ៉ុដេនៅកម្រិតដូចគ្នានឹងបេះដូងរបស់អ្នក។
ផ្សេងទៀត	តម្លៃខុសគ្នាពីការវាស់វែងនៅក្លីនិកឬការិយាល័យវេជ្ជបណ្ឌិត។	សូមមើល “ហេតុអ្វីបានត្រូវវាស់សម្ពាធឈាមនៅផ្ទះ?”។
	_____	ដោះថ្មចេញ។ ដាក់វាត្រឡប់មកវិញឱ្យបានត្រឹមត្រូវរួចហើយសាកល្បងវាស់ម្តងទៀត។

ចំណាំ៖ ប្រសិនបើសកម្មភាពដែលបានពិពណ៌នាខាងលើមិនដោះស្រាយបញ្ហា សូមទាក់ទងអ្នកលក់។
 កុំព្យាយាមបើក ឬជួសជុលផលិតផលនេះ
 ព្រោះការប៉ុនប៉ងធ្វើដូច្នោះនឹងធ្វើឱ្យការធានារបស់អ្នកមិនត្រឹមត្រូវ។

ការថែទាំ

កុំកែប្រែឧបករណ៍ឱ្យសោះ។ វាប្រើគ្រឿងអេឡិចត្រូនិចស្រាល

និងអង្គខ្យល់ស្មុគស្មាញដែលអាចត្រូវបានខូចខាត។

ប្រសិនបើអ្នកមិនអាចដោះស្រាយបញ្ហាដោយប្រើការណែនាំដោះស្រាយបញ្ហានោះទេ សូមទំនាក់ទំនងអ្នកលក់នៅតំបន់របស់អ្នក ឬផ្នែកសេវាកម្មអតិថិជនរបស់យើង។ សេវាកម្មអតិថិជន A&D

នឹងផ្តល់ព័ត៌មានបច្ចេកទេស គ្រឿងបន្លាស់ និងគ្រឿងដល់អ្នកចែកចាយដែលមានការអនុញ្ញាត។

ឧបករណ៍នេះត្រូវបានរចនាឡើង និងផលិតសម្រាប់អាយុកាលប្រើប្រាស់បានយូរ។

ទោះជាយ៉ាងណាក៏ត្រូវបានណែនាំជាទូទៅ ឱ្យត្រួតពិនិត្យឧបករណ៍រៀងរាល់ 2 ឆ្នាំម្តង

ដើម្បីធានាបាននូវមុខងារនិងភាពត្រឹមត្រូវ។ សូមទាក់ទងអ្នកលក់ដែលមានសិទ្ធិក្នុងតំបន់របស់អ្នក ឬ A&D សម្រាប់ការថែទាំ។

ទិន្នន័យបច្ចេកទេស

ប្រភេទ	UA-767S-W
វិធីវាស់	ការវាស់ស្ទង់សម្ពាធឈាម
លំដាប់ការវាស់	សម្ពាធនៈ 0-299 mmHg សម្ពាធស៊ីស្តូលីកៈ 60 - 279 mmHg សម្ពាធខ្លីអាស្តូលីកៈ 40 - 200 mmHg ដីពចរៈ 40 – 180 ដង / នាទី
សុក្រិតភាពនៃការវាស់	សម្ពាធនៈ ±3 mmHg ដីពចរៈ ±5 %
ការវាយតម្លៃ	DC 6V 3W
ការផ្គត់ផ្គង់ថាមពល	ថ្ម 4 x 1,5V (R6P, LR6 ឬ AA) ឬ អាដាប់ទ័រ AC (TB-233C ភ្លើងចូលៈ AC 100 - 240V 50 / 60 Hz 0,15A) (មិនត្រូវបានរួមបញ្ចូល)
ចំនួនការវាស់	ប្រហែល 700 ដង LR6 (ថ្មអាល់កាឡាំង) ប្រហែល 200 ដង R6P (ថ្មអាល់ម៉ង់កាណែស) ជាមួយនឹងតម្លៃសម្ពាធនៈ 180 mmHg សីតុណ្ហភាពបន្ទប់ 23°C ។
ការចាត់ថ្នាក់	ផ្តល់ថាមពលខាងក្នុងដល់គ្រឿងបរិក្ខារ ME (ផ្គត់ផ្គង់ដោយថ្ម) / ថ្នាក់ II (ផ្គត់ផ្គង់ដោយអាដាប់ទ័រ) មុខងារប្រតិបត្តិការឥតឈប់
ការធ្វើតេស្តគ្លីនិក	នេះបើយោងតាម ISO81060-2 : 2013 នៅក្នុងការសិក្សាអំពីសុពលភាពគ្លីនិក, K5 ត្រូវបានគេប្រើលើមុខវិជ្ជា ចំនួន 85 សម្រាប់ការកំណត់សម្ពាធឈាមខ្លីអាស្តូលីក។
EMD	IEC 60601-1-2: 2014
អង្គចងចាំ	ការវាស់ 60 ដងចុងក្រោយ
លក្ខខណ្ឌប្រតិបត្តិការ	+10 ទៅ +40 °C / 15 ទៅ 85%RH / 800 ទៅ 1.060 hPa
លក្ខខណ្ឌដឹកជញ្ជូន / ការរក្សាទុក	-20 to +60 °C / 10 to 95%RH / 700 to 1.060 hPa
ឧត្ត	ប្រហែល 140 [W] x 60 [H] x 105 [D] mm
ទំងន់	ប្រហែល 245 g, មិនរាប់បញ្ចូលថ្មទេ

ការការពារជ្រមុជទឹក
ផ្នែកនៃ
ជីវិតមានប្រយោជន៍







ឧបករណ៍: IP20
ប្រដាប់រុំដៃ ប្រភេទ BF ដែលបានប្រើ 
ឧបករណ៍: 5 ឆ្នាំ (ប្រសិនបើប្រើប្រាស់មួយដងក្នុងមួយថ្ងៃ)
ប្រដាប់រុំដៃ: 2 ឆ្នាំ (ប្រសិនបើប្រើប្រាស់មួយដងក្នុង មួយថ្ងៃ)
អាដាប់ទ័រ AC: 5 ឆ្នាំ (ប្រសិនបើប្រើប្រាស់មួយដងក្នុង មួយថ្ងៃ)

អាដាប់ទ័រ AC គ្រឿងបន្លាស់បន្សំ

អាដាប់ទ័រ គឺដើម្បីភ្ជាប់ឧបករណ៍ទៅនឹងប្រភពថាមពលនៅផ្ទះ។ សូមទាក់ទងមកអ្នកចែកចាយ A&D ក្នុងតំបន់របស់អ្នកសម្រាប់ការទិញ។ តម្រូវឱ្យត្រួតពិនិត្យ ឬផ្លាស់ប្តូរអាដាប់ទ័រ AC ជាទៀងទាត់។

TB-233C សូមទាក់ទងមកអ្នកចែកចាយ A&D ក្នុងតំបន់របស់អ្នកសម្រាប់ការទិញ។ តម្រូវឱ្យត្រួតពិនិត្យ ឬផ្លាស់ប្តូរអាដាប់ទ័រ AC ជាទៀងទាត់។

និមិត្តសញ្ញាដែលត្រូវបានបោះពុម្ពនៅលើអាដាប់ទ័រ AC

និមិត្តសញ្ញា	មុខងារ / អត្ថន័យ
	សម្រាប់តែការប្រើប្រាស់ក្នុងអគារតែប៉ុណ្ណោះ
	ឧបករណ៍ថ្នាក់ទី II
	ហុយហ្ស៊ីបកម្តៅ
	ហុយហ្ស៊ីប
	ស្លាកសញ្ញាសេចក្តីណែនាំអំពីឧបករណ៍របស់ EC
	ស្លាកបញ្ជាក់របស់ឧបករណ៍ស្តីពី EAC
	ប៊ូលនៃឧបករណ៍អាដាប់ទ័រ AC

គ្រឿងបន្លាស់បន្សំត្រូវបានលក់ដោយឡែកពីគ្នា

ប្រដាប់រុំដៃ	លេខកាតាឡុក	ទំហំប្រដាប់រុំដៃ	ទំហំដៃ
	CUF-D-LA-ISO	ប្រដាប់រុំដៃទំហំធំសម្រាប់មនុស្សពេញវ័យ	31 សម ទៅ 45 សម
	CUF-I-ISO	ប្រដាប់រុំដៃទំហំធំវែង	22 សម ទៅ 42 សម
	CUF-D-MA-ISO	ប្រដាប់រុំដៃទំហំធំល្មម	23 សម ទៅ 37 សម
	CUF-F-A-ISO	ប្រដាប់រុំដៃសម្រាប់មនុស្សពេញវ័យ	22 សម ទៅ 32 សម

ទំហំដៃ: ទំហំជុំនៅសាច់ដុំដើមដៃ។

អាដាប់ទ័រ AC

លេខកាតាឡុក	ឧបករណ៍ (ប្រភេទព្រីដោត)
TB-233C	ប្រភេទ C

ចំណាំ: លក្ខណៈបច្ចេកទេសអាចផ្លាស់ប្តូរដោយមិនចាំបាច់ជូនដំណឹងជាមុន។
ការបែងចែក IP គឺជាជីក្រៃនៃការការពារដែលផ្តល់ជូនដោយឯកស្របតាម IEC 60529 ។ ឧបករណ៍នេះ ត្រូវបានការពារប្រឆាំងនឹងវត្ថុរឹងផ្សេងដែលមានអង្កត់ផ្ចិត 12 mm និងធំជាង ដូចជាម្រាមដៃ។ ឧបករណ៍នេះមិនត្រូវបានការពារទប់ទល់នឹងទឹកឡើយ។

Mga Nilalaman

Minamahal na Mga Customer	2
Mga Paunang Puna	2
Mga Pag-iingat	2
Pagtukoy sa Mga Piyesa	5
Mga simbolo.....	6
Mga simbolo.....	7
Operation Mode	8
Paggamit sa Monitor	9
Pagkabit / Pagpalit ng Mga Baterya	9
Pagkabit sa Hose ng Hangin	10
Pagkabit sa AC Adapter	10
Pagpili sa Wastong Laki ng Cuff.....	11
Paglapat ng Cuff sa Braso.....	11
Paano Kumuha ng Mga Tumpak na Pagsukat	13
Pagsukat	13
Pagkatapos ng Pagsukat.....	13
Mga Pagsukat	14
Normal na Pagsukat	14
Pagsukat na may Ninanais na Systolic na Presyon.....	15
Mga Paalala para sa Tumpak na Pagsukat.....	16
Pag-recall sa Data ng Memory	17
Ano ang Indicator ng IHB/AFib?	18
Ano Ang AFib?	18
%IHB/AFib.....	18
Indicator ng Pressure Bar	19
Indicator ng Klasipikasyon ng WHO.....	19
Tungkol sa Presyon ng Dugo	19
Ano ang Presyon ng Dugo?.....	19
Ano ang Alta-presyon (Hypertension) at Paano ito Kinokontrol?.....	20
Bakit Dapat Magsukat ng Presyon ng Dugo sa Tahanan? ...	20
Klasipikasyon ng WHO sa Presyon ng Dugo.....	20
Mga Pagkakaiba-iba ng Presyon ng Dugo	20
Pag-troubleshoot	21
Pagmamantini.....	22
Teknikal na Data.....	22

Minamahal na Mga Customer

Binabati ka namin sa pagbili mo ng pinakamakabagong A&D monitor ng presyon ng dugo. Idinisenyo para sa dali ng paggamit at katumpakan, magbibigay-daan ang device na ito sa pang-araw-araw mong regimen sa presyon ng dugo.

Inirerekomenda naming basahin nang mabuti ang manwal na ito bago gamitin ang device sa unang pagkakataon.

Mga Paunang Puna

- Idinisenyo ang device para gamitin ng mga nasa hustong gulang (mga adult), hindi ng mga bagong silang o sanggol.
- Kaligiran na paggagamitan. Ikaw ang gagamit sa device sa kaligiran sa pangangalaga ng kalusugan sa tahanan.
- Idinisenyo ang device na ito para sukatin ang presyon ng dugo at bilis ng pulso ng mga tao para sa diagnosis.

Mga Pag-iingat

- Mga presisyon na piyesa ang ginamit sa pagbuo ng device na ito. Dapat iwasan ang mga kalabisan sa temperatura, halumigmig, direktang sikat ng araw, pagkabagsak o alikabok.
- Linisin ang device at cuff gamit ang tuyo, at malambot na tela o telang binasa ng tubig at sabon na neutral ang pH. Huwag kailanman gagamit ng alcohol, benzene, thinner o matatapang na kemikal para linisin ang device o cuff.
- Iwasan na tupiin nang mahigpit ang cuff o itago ang hose na mahigpit ang pagkakapulupot nang matagal na panahon, mapapaikli ng ganitong paggamit ang buhay ng mga piyesa nito.
- Mag-ingat para maiwasan ang di-sadyang pagkakasakal ng mga sanggol sa hose at kawad.
- Huwag pipilipitin ang hose ng hangin habang pagsukat. Maaari itong magdulot ng pinsala dahil sa tuloy-tuloy na presyon ng cuff.
- Hindi water resistant (hindi nababasa) ang device at cuff. Iwasan na marumihan ng ulan, pawis at tubig ang device at cuff.
- Maaaring hindi maging tumpak ang mga pagsukat kung ginagamit ang device malapit sa mga telebisyon, microwave oven, cellular phone, X-ray o iba pang mga device na may malakas na electrical field.

- ❑ Makakaapekto sa monitor ng presyon ng dugo na ito ang mga device ng wireless na komunikasyon, gaya ng mga networking device sa tahanan, mobile phone, cordless phone at mga base station nito ito, at mga walkie-talkie.
Kaya, dapat na magpanatili ng minimum na distansya na 30 cm mula sa mga naturang device.
- ❑ Kapag ginagamit muli ang device, kumpirmahin na malinis ang device.
- ❑ Hindi itinuturing na karaniwang basura ng bahay ang mga gamit-nang kagamitan, mga piyesa at mga baterya, at dapat na itapon alinsunod sa mga umiiral na lokal na regulasyon.
- ❑ Kapag ginagamit ang AC adapter, tiyakin na madaling mahuhugot ang AC adapter mula sa saksakan ng kuryente kung kinakailangan.
- ❑ Huwag gagawa ng pagbabago sa device. Maaari itong magdulot ng mga aksidente o pagkasira ng device.
- ❑ Para sukatin ang presyon ng dugo, dapat na sapat na mapisil ng cuff ang braso para pansamantalang mahinto ang daloy ng dugo sa artery. Maaari itong magdulot ng pananakit, pamamanhid o pansamantalang pulang marka sa braso. Lilitaw ang kondisyon na ito lalo na kung sunod-sunod ang pag-ulit sa pagsukat. Mawawala ang anumang pananakit, pamamanhid, o pamumula sa kalaunan.
- ❑ Maaaring magdulot ng pinsala sa interference ng daloy ng dugo ang masyadong madalas na pagsusukat ng presyon ng dugo. Tingnan na hindi magresulta ang paggamit sa device sa matagal na pagpigil sa sirkulasyon ng dugo, kapag ginagamit nang paulit-ulit ang device.
- ❑ Kung sumailalim ka sa mastectomy, kumonsulta sa isang doktor bago gamitin ang device.
- ❑ Huwag payagan na gamitin ng mga bata ang device nang sila-sila lang at huwag gagamitin ang device sa lugar na naaabot ng mga sanggol. Maaari itong magdulot ng mga aksidente o pagkasira.
- ❑ Mayroong maliliit na piyesa na maaaring magdulot ng pagkakabulon kung aksidenteng malunon ng mga sanggol.
- ❑ Hugutin ang AC adapter kapag hindi ginagamit habang pagsukat.
- ❑ Maaaring makakompromiso sa kaligtasan ang paggamit ng mga aksesorya na hindi nakadetalye sa manwal na ito.
- ❑ Sakaling mag-short-circuit ang baterya, maaaring uminit ito at posibleng magdulot ng pagkakapaso.
- ❑ Hayaang umakma ang device sa paligid nito bago gamitin (mga isang oras).
- ❑ Hindi pa nagsasagawa ng klinikal na pagsubok sa mga bagong silang na sanggol at mga babaeng nagbubuntis. Huwag gagamitin sa mga bagong silang na sanggol o sa mga babaeng nagbubuntis.
- ❑ Huwag hahawakan ang mga baterya, ang DC jack, at pasyente nang magkasabay. Maaari itong mauwi sa pagkakakuryente.
- ❑ Huwag magkarga ng hangin nang hindi ibinabalot ang cuff sa braso.

Mga Kontraindikasyon

Ang mga sumusunod ay mga pag-iingat para sa wastong paggamit ng device.

- ❑ Huwag ilalapat ang cuff sa braso na may nakakabit na ibang Pangmedikal na De-kuryenteng Kagamitan. Maaaring hindi gumana nang wasto ang kagamitan.
- ❑ Dapat kumonsulta sa doktor ang mga taong may malubhang kakulangan sa sirkulasyon sa braso bago gamitin ang device, para maiwasan ang mga problemang medikal.
- ❑ Huwag i-self diagnose ang mga resulta ng pagsukat at i-start ang sariling paggamot. Laging kumonsulta sa doktor mo para sa pagtatasa ng mga resulta at paggagamot.
- ❑ Huwag ilalapat ang cuff sa braso na may hindi pa gumagaling na sugat.
- ❑ Huwag ilalapat ang cuff sa braso na tumatanggap ng intravenous drip o pagsasalin ng dugo. Maaari itong magdulot ng pinsala o mga aksidente.
- ❑ Huwag gagamitin ang device kung saan mayroong mga nagliliyab na gas gaya ng mga anesthetic gas. Maaari itong magdulot ng pagsabog.
- ❑ Huwag gagamitin ang device sa mga lugar na mataas ang konsentrasyon ng oxygen, gaya ng high-pressure oxygen chamber o oxygen tent. Maaari itong magdulot ng sunog o pagsabog.

Pagtukoy sa Mga Piyesa

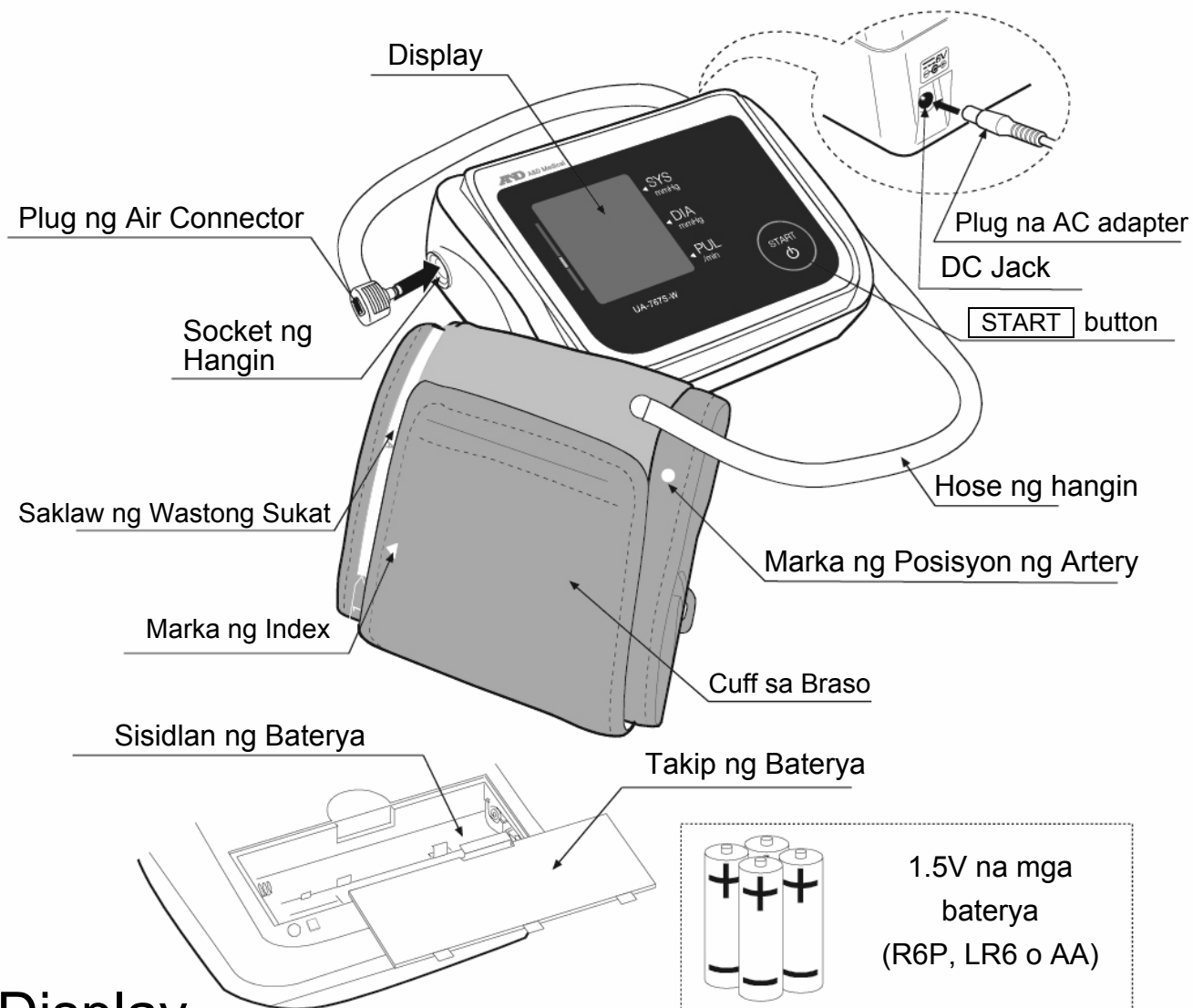



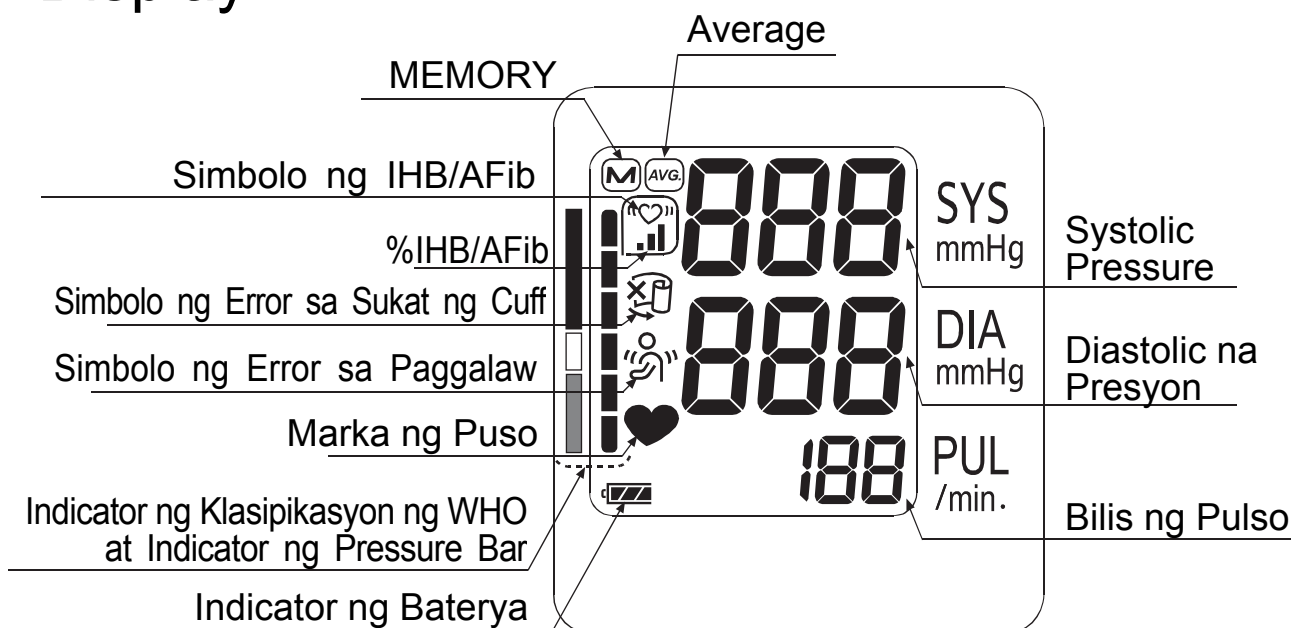



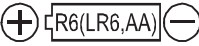

Display





Mga simbolo







Mga simbolo na naka-print sa kaha ng device

Mga simbolo	Function / Kahulugan
	Standby at I-on ang device.
SYS	Systolic na presyon ng dugo sa mmHg
DIA	Diastolic na presyon ng dugo sa mmHg
PUL	Pulso kada minuto
	Gabay sa pagkabit ng baterya
	Direct current
	Type BF: Idinisenyo ang cuff na magbigay ng espesyal na proteksiyon laban sa mga pagkakuryente.
	Nag-manufacture
2020 	Petsa ng pag-manufacture
IP	Simbolo ng internasyonal na proteksiyon
	Hindi itinuturing na karaniwang basura ng bahay ang mga gamit-nang kagamitan, mga piyesa at mga baterya, at dapat na itapon alinsunod sa mga umiiral na lokal na regulasyon.
SN	Serial number
	Sumangguni sa librito/manwal ng tagubilin
	Polarity ng DC jack
	Panatilihing tuyo

Mga simbolo na lumilitaw sa display

Mga simbolo	Function / Kahulugan	Inirerekomendang Aksiyon
	Lumilitaw habang may ginagawang pagsukat. Kumukurap ito kapag may nadetektang pulso.	May ginagawang pagsukat. Manatiling hindi kumikilos hangga't maaari.
	Simbolo ng IHB/AFib Lumilitaw kapag may nadetektang hindi regular na pagtibok ng puso. Maaari itong umilaw kapag may nadetektang napakahinang pagnginig gaya ng pangingilig o pangangatog.	_____
	Lumilitaw kapag may nadetektang pagkilos ng katawan o braso.	Maaaring mali ang ibibigay na basa. Subukang muli ang pagsukat. Manatiling hindi kumikilos habang pagsukat.

Mga simbolo

Mga simbolo	Function / Kahulugan	Inirerekomendang Aksiyon
	Lumilitaw habang pagsukat kapag maluwag ang pagkakuot sa cuff	Maaaring mali ang ibibigay na basa. Ilapat nang wasto ang cuff, at subukang muli ang pagsukat.
	Nadetektang bilis ng IHB/AFib sa memory $\%IHB/AFib = \frac{\left(\begin{array}{l} \text{Bilang ng mga} \\ \text{nadetektang} \\ \text{IHB/AFib sa memory} \end{array} \right)}{\left(\begin{array}{l} \text{Kabuuang bilang} \end{array} \right)} \times 100 [\%]$	_____
	Naunang pagsukat na nakaimbak sa MEMORY.	_____
	Average na data	_____
	PUNO ANG BATERYA Ang indicator ng karga ng baterya habang pagsukat.	_____
	MAHINA ANG BATERYA Mahina na ang baterya kapag kumukurap ito.	Palitan ang lahat na mga baterya ng mga bago kapag kumukurap ang marka.
<i>Err</i>	Hindi matatag na presyon ng dugo dahil sa paggalaw habang pagsukat.	Subukang muli ang pagsukat. Manatiling hindi kumikilos habang pagsukat.
	Nasa 10 mmHg ang pagitan ng mga systolic at diastolic sa bawat isa. Hindi tumaas ang halaga ng presyon habang pagkarga ng hangin.	
<i>Err CUF</i>	Hindi nailapat nang wasto ang cuff.	Ilapat nang wasto ang cuff, at subukang muli ang pagsukat.
<i>E</i>	DISPLAY NG ERROR NG PUL Hindi nadetekta nang wasto ang pulso.	
<i>Err E</i>	Internal na error ng monitor ng presyon ng dugo	Alisin ang mga baterya at pindutin ang START button, at muling ikabit ang mga baterya. Kung patuloy na limilitaw ang error, makipag-ugnayan sa dealer.
<i>Err S</i>		

Operation Mode

1. Normal na Pagsukat

Pindutin ang **START** button. Sinusukat ang presyon ng dugo at ini-store ang data sa memory. Maiimbak ng device na ito ang huling 60 na pagsukat sa memory.

2. Pag-recall ng Data

Kapag walang ipinakita, i-press and hold ang **START** button.

Sa standby, i-press and hold ang



button →

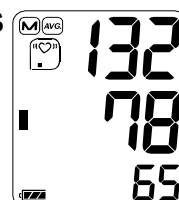

Bitiwan ang button kapag ipinapakita ang average na data.

Awtomatikong ipinapakita ang numero ng data at nakaimbak na data nang sunod-sunod mula sa huling pagsukat.

Para sa mga detalye sa pag-recall ng data, Sumangguni sa "Pag-recall sa Data ng Memory".

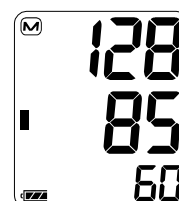
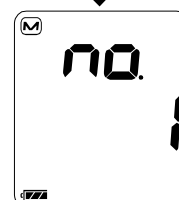
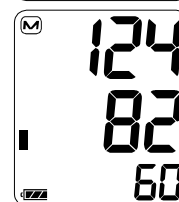
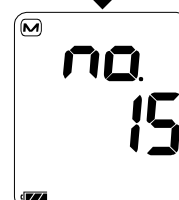

3. Pag-delete sa lahat ng Data na Nakaimbak sa Memory

Kapag ino-off ang device, i-press and hold ang **START** button hanggang sa ipakita ang "CLR no".

Piliin ang "CLR YES" para burahin ang data.

Binubura ang data kapag kumukurap ang **M** marka.

Awtomatikong nag-o-off ang device.

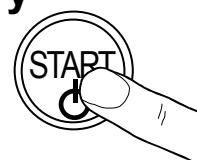

4. Pagsukat na may Ninanais na Systolic na Presyon

Sumangguni sa pahina 15 para sa pagsukat na may ninanais na systolic na presyon.



Paggamit sa Monitor

Pagkabit / Pagpalit ng Mga Baterya

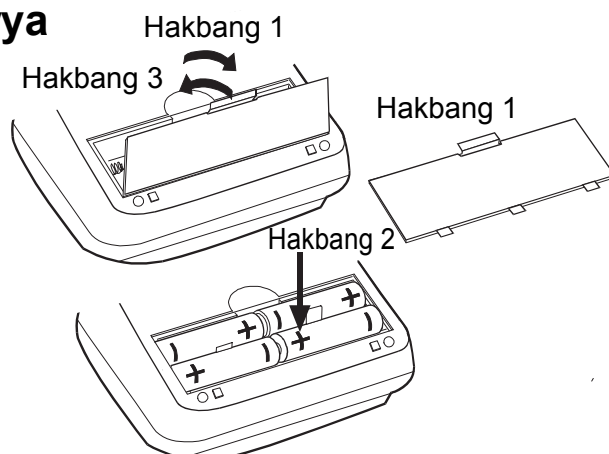
1. Alisin ang takip ng baterya.
2. Alisin ang mga gamit-nang baterya at ipasok ang mga baterya sa loob ng sisidlan ng baterya gaya ng ipinapakita, ingatan na wasto ang mga polarity (+ at -). Gumamit ng R6P, LR6 o AA na mga baterya lang.
3. Ikabit ang takip ng baterya.



PAG-IINGAT

- ❑ Ipasok ang mga baterya gaya ng ipinapakita sa sisidlan ng baterya. Kung mali ang pagkakalagay, hindi gagana ang device.
- ❑ Kapag kumukurap ang  (markang MAHINA ANG BATERYA) sa display, palitan ang lahat na mga baterya ng mga bago. Huwag pagsasamahin ang mga luma at bagong mga baterya. Maaaring umikli ang buhay ng baterya, o magdulot ng pagpalya ng device. Palitan ang mga baterya dalawang segundo o higit pa pagkaraang mag-off ng device. Kung lumitaw ang  (markang MAHINA ANG BATERYA) kahit na bagong palit ang mga baterya, magsagawa ng pagsukat sa presyon ng dugo. Maaaring kilalanin na ng device ang bagong mga baterya.
- ❑  Hindi lumilitaw ang (markang MAHINA ANG BATERYA) kapag wala nang karga ang mga baterya.
- ❑ Nagiiba-iba ang haba ng buhay ng mga baterya kasabay ng temperatura ng paligid at maaaring mas maikli sa mga mababang temperatura. Sa kadalasan, tatagal ang apat na bagong LR6 mga baterya nang humigit-kumulang sa isang taon kapag ginagamit sa pagsukat nang dalawang beses sa bawat araw.
- ❑ Gamitin ang tinukoy na mga baterya lang. Ang mga baterya na kasama ng device ay para lang sa pagsubok sa paggana ng monitor at maaaring maikli lang ang buhay.
- ❑ Alisin ang mga baterya kung matagal na hindi gagamitin ang device. Maaaring mag-leak ang mga baterya at magdulot ng pagpalya.

Paggamit sa Monitor

Pagkabit sa Hose ng Hangin

Ipasok nang mahigpit ang plug ng air connector sa socket ng hangin.

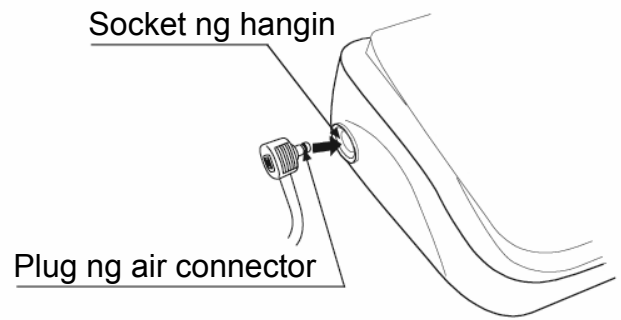

Pagkabit sa AC Adapter

Ipasok ang plug na AC adapter sa DC jack.

Susunod, ikabit ang AC adapter sa isang saksakan ng kuryente.

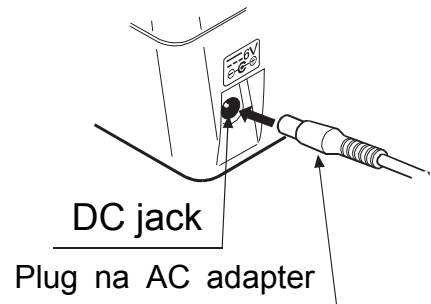

- Gamitin ang tinukoy na AC adapter. (Sumangguni sa pahina 21.)
- Kapag hinuhugot ang AC adapter mula sa saksakan ng kuryente, hawakan at hatakin ang katawan ng AC adapter mula sa saksakan ng kuryente.
- Kapag hinuhugot ang plug na AC adapter mula sa monitor ng presyon ng dugo, hawakan at hatakin ang plug na AC adapter mula sa monitor.

Paggamit sa Monitor

Pagpili sa Wastong Laki ng Cuff

Importanteng gamitin ang wastong laki ng cuff para sa tumpak na basa. Kung hindi wasto ang laki ng cuff, maaaring mali ang maging basa sa halaga presyon ng dugo.

- Naka-print ang laki ng braso sa bawat cuff.
- Ang index ▲ at saklaw ng wastong sukat, sa cuff, ay nagsasaad na inilalapat mo ang wastong cuff. (Sumangguni sa "Mga simbolo na naka-print sa cuff" sa susunod na pahina)
- Kung nakaturo ang index ▲ sa labas ng saklaw, makipag-ugnayan sa inyong lokal na dealer para makabili ng pamalit na cuff.
- Nakokonsumo ang cuff sa braso. Kung gamit na gamit na ito, bumili ng panibago.

Laki ng Braso	Inirerekomendang Laki ng Cuff	Numero sa Katalogo
31 cm hanggang 45 cm	Large Adult Cuff	CUF-D-LA-ISO
22 cm hanggang 42 cm	Wide Range Cuff	CUF-I-ISO
23 cm hanggang 37 cm	Semi Large cuff	CUF-D-MA-ISO
22 cm hanggang 32 cm	Adult Cuff	CUF-F-A-ISO

Laki ng braso: Ang sukat palibot ng biceps.

Tandaan: Hindi idinisenyo ang UA-767S-W para gamitan ng maliit na cuff.

Paglapat ng Cuff sa Braso

1. Ibalot ang cuff sa palibot ng braso, may 1 - 2 cm sa itaas ng loob ng siko, gaya ng ipinapakita. Ilagay ang cuff nang direkta sa balat, dahil maaaring magdulot ng mahinang pulso ang damit, at magresulta ng error sa pagsukat.
2. Maaaring mapigil ng pagbara sa braso, na dulot ng mahigpit na pagrolyo ng manggas, ang tumpak na basa sa pagsukat.
3. Kumpirmahin na nakaturo ang index ▲ sa loob ng saklaw ng wastong sukat.

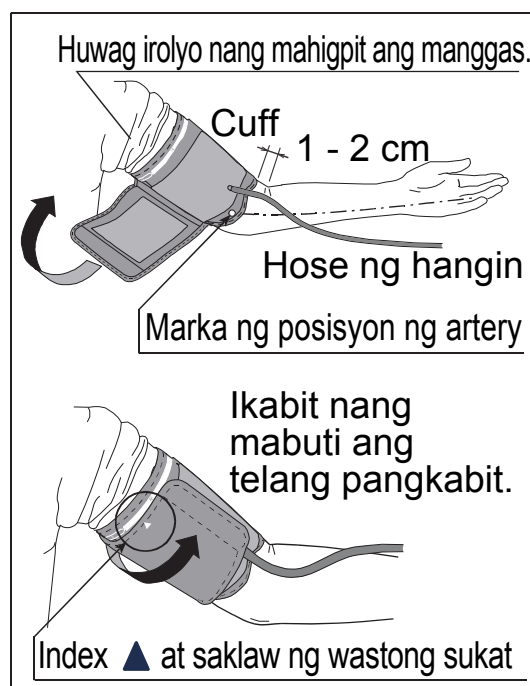

Paggamit sa Monitor

Mga simbolo na naka-print sa cuff

Mga simbolo	Function / Kahulugan	Inirerekomendang Aksiyon
●	Marka ng Posisyon ng Artery	I-set ang ● marka sa artery ng braso o kapantay ng palasingsingan sa loob ng braso.
▲	Index	_____
REF	Numero sa katalogo	_____
L	Saklaw ng wastong sukat para sa large adult cuff. Naka-print ito sa large adult cuff.	_____
W	Saklaw ng wastong sukat para sa wide range cuff. Naka-print ito sa wide range cuff.	_____
M	Saklaw ng wastong sukat para sa semi large cuff. Naka-print ito sa semi large cuff.	_____
A	Saklaw ng wastong sukat para sa adult cuff. Naka-print ito sa adult cuff.	_____
M	Naka-print ang saklaw ng kulang sa large adult cuff.	Gamitin ang semi large cuff sa halip na large adult cuff.
S	Naka-print ang saklaw ng kulang sa adult cuff/semi large cuff/wide range cuff	_____
L	Naka-print ang saklaw ng lagpas sa adult cuff/semi large cuff/wide range cuff.	Gamitin ang large adult cuff sa halip na adult cuff / semi large cuff / wide range cuff.
LOT	Lot number	_____
🏭	Pag-manufacture	_____
MD	Medikal na Device	_____

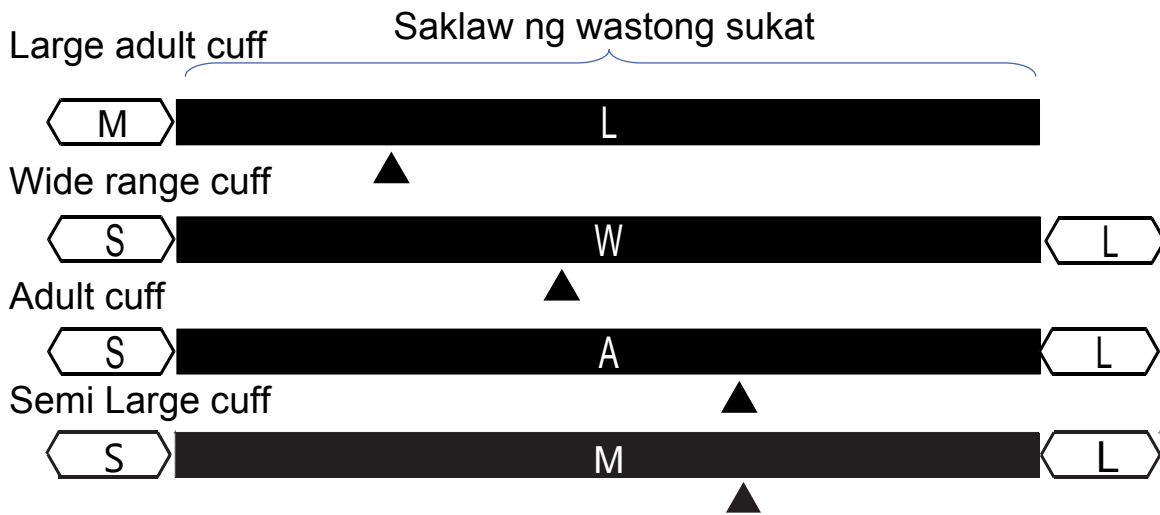

Paggamit sa Monitor

Paano Kumuha ng Mga Tumpak na Pagsukat

Para sa pinakatumpak na pagsukat sa presyon ng dugo:

- Umupo nang komportable sa silya. Ilapag ang braso mo sa mesa. Huwag ikrus ang mga paa. Panatiliing nakalapat sa sahig ang mga paa mo at ituwid ang likod mo.
- Mag-relax nang lima hanggang sampung minuto bago pagsukat.
- Ilagay ang gitna ng cuff sa parehong taas ng puso mo.
- Manatiling hindi kumikilos at tahimik habang pagsukat.
- Huwag magsukat agad pagkatapos ng hersisyo o pagligo. Magpahinga nang dalawampu o tatlumpong minuto bago kumuha ng pagsukat.
- Subukang sukatin ang presyon ng dugo mo sa parehong oras bawat araw.

Pagsukat

Habang pagsukat, normal para sa cuff na maging mahigpit. (Huwag mababahala).

Pagkatapos ng Pagsukat

Pagkatapos ng pagsukat, pindutin ang START button para i-off ang device.

Alisin ang cuff at itala ang data mo.

Tandaan: Mayroong awtomatikong power shut-off na function ang device, na nag-o-off sa device humigit-kumulang sa isang minuto pagkatapos ng pagsukat.

Magbigay ng tatlong minuto man lang sa pagitan ng mga pagsukat sa parehong tao.

Mga Pagsukat

Bago pagsukat, sumangguni sa "Mga Paalala para sa Tumpak na Pagsukat" sa susunod na pahina.

Normal na Pagsukat

1. Ilagay ang cuff sa braso (mas mainam sa kaliwang braso).
Maupo nang tahimik habang pagsukat.
2. Pindutin ang **START** button.
Ipinapakita ang lahat na mga bahagi ng display.
Ipinapakita ang zero (0) na panandaliang kumukurap.
Nagbabago ang display, ayon sa ipinababatid sa pigura sa kanan, sa pagsisimula ng pagsukat. Magsisimulang magkarga ng hangin ang cuff. Normal para sa cuff na maging mahigpit. Isang indicator ng pressure bar ang ipapakita, sa kaliwang gilid ng display, habang pagkarga ng hangin.
Tandaan: Kung nais mong ihinto ang pagkarga ng hangin sa anumang oras, pindutin muli ang **START** button.
3. Kapag tapos nang pagkarga ng hangin, awtomatikong magsisimula ang pagsingaw ng hangin at kukurap ang  (marka ng puso), na nagpapabatid na isinasagawa na ang pagsukat. Sa sandaling madetekta ang pulso, kukurap ang marka kasabay ng bawat pitik ng pulso.
Tandaan: Kung hindi makamit ang angkop na presyon, awtomatikong magsisimula muli na magkarga ng hangin ang device. Para maiwasan ang muling pagkarga ng hangin, sumangguni sa "Pagsukat na may Ninanais na Systolic na Presyon" sa susunod na pahina.

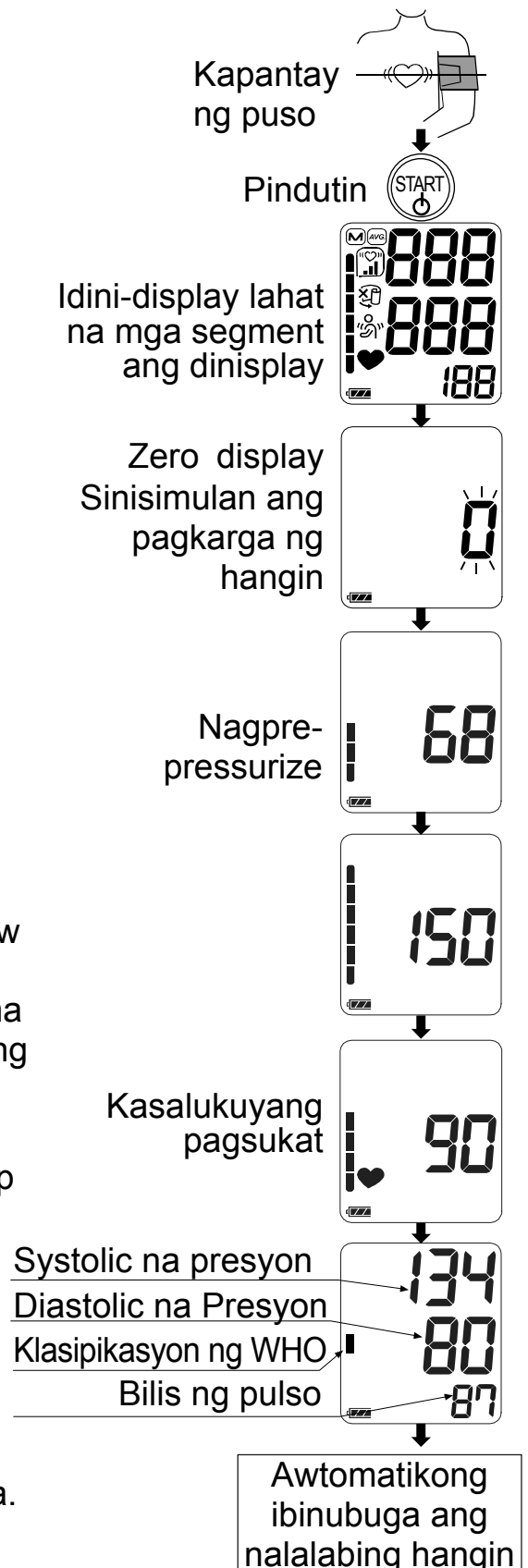

4. Kapag tapos na ang pagsukat, ipapakita ang mga basa sa systolic at diastolic na presyon at bilis ng pulso.
Papakawalan ng cuff ang nalalabing hangin at ganap nang mawawalan ng hangin.
5. Pindutin ang **START** button para i-off ang device.
Pagkalipas ng isang minuto na hindi ginagamit, awtomatikong mag-o-off ang device.

Tandaan: Magbigay ng tatlong minuto man lang sa pagitan ng mga pagsukat sa parehong tao.

Mga Pagsukat

Pagsukat na may Ninanais na Systolic na Presyon

Idinisenyo ang UA-767S-W na awtomatikong magdetekta ng pulso at kargahan ng hangin ang cuff hanggang sa level ng systolic na presyon. Gamitin ang paraan na ito kapag paulit-ulit na nagaganap ang muling pagkarga ng hangin o kapag hindi ipinapakita ang resulta kahit na bumaba ang presyon sa 20 mmHg o mas mababa pa.

1. Ikabit ang cuff sa braso na kapantay ng puso (mas mainam sa kaliwang braso).
2. Pindutin ang **START** button.
3. Kapag kumurap ang zero, i-press and hold ang **START** button hangang sa lumitaw ang numero na may 30 hanggang 40 mmHg na mas mataas kaysa sa inaasahang systolic na presyon.
4. Kapag naabot na ang gustong numero, bitiwang ang **START** button para simulan ang pagsukat. Patuloy na sukatin ang presyon ng dugo mo gaya ng inilarawan sa naunang pahina.

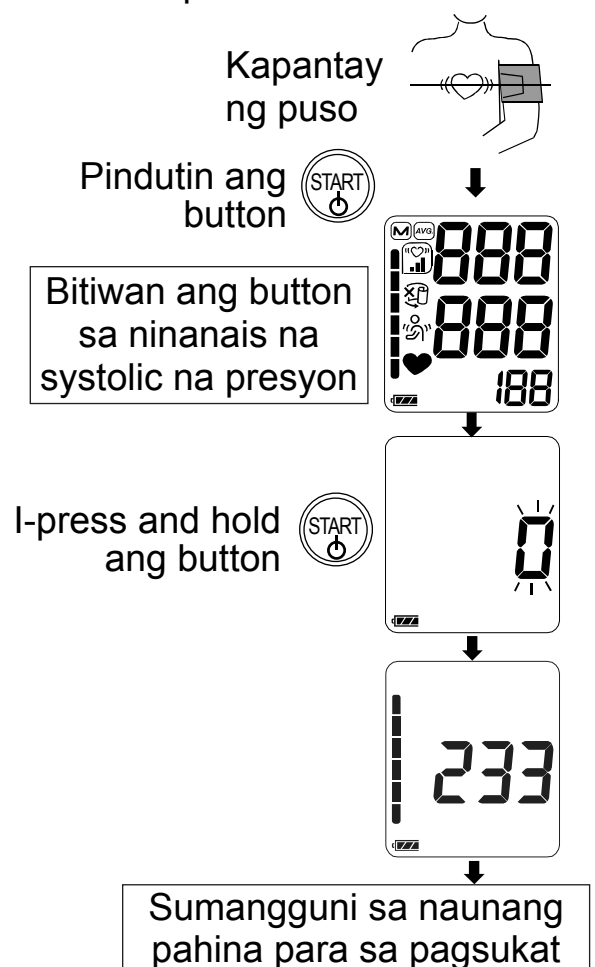

Mga Paalala para sa Tumpak na Pagsukat

- ❑ Umupo sa komportableng posisyon. Ilapag ang braso mo sa mesa na nakatihaya ang palad at kapantay ng cuff ang puso mo.
- ❑ Mag-relax nang mga lima hanggang sampung minuto bago kumuha ng pagsukat. Kung excited o depressed ka dahil sa emosyonal na stress, makikita ang stress na ito bilang mas mataas (o mas mababa) kaysa sa normal na basa ng presyon ng dugo at karaniwang mas mabilis ang basa sa pulso kaysa sa normal.
- ❑ Palaging nagbabago ang presyon ng dugo ng isang indibidwal, depende sa kung ano ang ginagawa mo at kung ano ang kinain mo. Ang iniinom mo ay maaaring magkaroon ng napakalakas at mabilis na epekto sa presyon ng dugo mo.
- ❑ Binabatay ng device na ito ang mga pagsukat sa tibok ng puso. Kung napakahina o hindi regular na pagtibok ng puso mo, maaaring mahirapan ang device na matukoy ang presyon ng dugo mo.
- ❑ Kung may madetekta ang device na hindi normal na kondisyon, ihihinto nito ang pagsukat at nagdi-display ng simbolo ng error. Sumangguni sa pahina 7 para sa paglalarawan sa mga simbolo.
- ❑ Inilaan ang device na ito na gamitin ng mga nasa hustong gulang. Kumonsulta sa doktor mo bago gamitin ang device na ito sa bata. Hindi dapat gamitin ng isang bata ang device na ito nang walang nagbabantay.
- ❑ Maaaring maapektuhan ang paggana ng awtomatikong monitor ng presyon ng dugo ng labis na init o halumigmig, o taas ng lugar.

Pag-recall sa Data ng Memory

Tandaan: Iniimbak ng device na ito sa memory ang huling 60 na pagsukat.

1. Kapag walang ipinapakita, i-press and hold ang **START** button para i-recall ang nakaimbak na data.
2. Bitiwan ang button kapag ipinapakita ang average na data.
3. Awtomatikong ipinapakita ang numero ng data at nakaimbak na data nang sunod-sunod mula sa huling pagsukat.
4. Awtomatikong mag-o-off ang display pagkaraang ipakita ang lahat na data.

I-press and hold  button

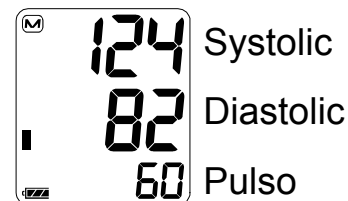
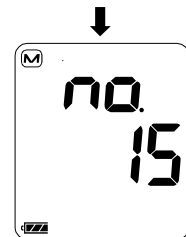
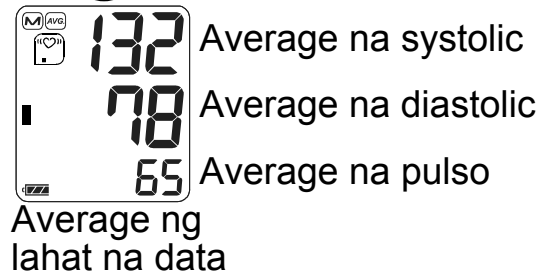

Pinakahuling data

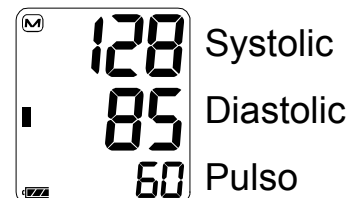
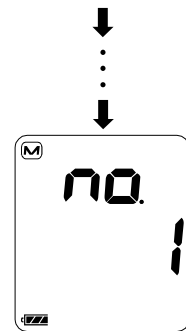

Huling data (Pinakaluma)

Tandaan: Kung pipindutin mo ang **START** button habang nagre-recall ng data, mag-o-off ang device.

Ano ang Indicator ng IHB/AFib?

Kapag may nadetekta ang monitor na hindi regular na ritmo habang pagsukat, lilitaw ang indicator ng IHB/AFib sa display kasama ng mga halaga ng pagsukat.

Tandaan: Inirerekomenda namin na makipag-ugnayan sa doktor mo kung madalas mong makita ang «♥» Indicator ng IHB/AFib na ito.

Ano Ang AFib?

Nagsisikip ang puso dahil sa mga elektrikal na signal na nagaganap sa puso at nagpapadala ito ng dugo sa buong katawan. Nangyayari ang Atrial fibrillation (AFib) kapag nalilito ang elektrikal na signal sa atrium at nauuwi sa kaguluhan sa pagitan ng pulso. Puwedeng magdulot ang AFib ng pananatili ng dugo sa puso, na madaling makalilikha ng mga pamumuo ng dugo, na isang dahilan ng stroke at atake sa puso.

%IHB/AFib

Ipinapakita ang %IHB/AFib bilang frequency ng nadetektang IHB/AFib. Kayang madetekta ng IHB/AFib hindi lang ang mga pisikal na pagkilos kundi pati ang hindi regular na pagtibok ng puso. Kaya, inirerekomenda namin na makipag-ugnayan sa doktor mo kung mataas ang level ng %IHB/AFib.

$$\%IHB/AFib = \frac{\left(\begin{array}{l} \text{Bilang ng mga nadetektang} \\ \text{IHB/AFib sa memory} \end{array} \right)}{\left(\text{Kabuuang bilang} \right)} \times 100 \text{ [\%]}$$

Display ng %IHB/AFib: Ipinapakita ang %IHB/AFib kapag nagpapakita ng mga average na halaga. (Sumangguni sa "2. Pag-recall ng Data" sa "Operation Mode")
Hindi ipinapakita ang %IHB/AFib kapag ang bilang ng memory ay anim o mas mababa pa.
Display ng average na halaga

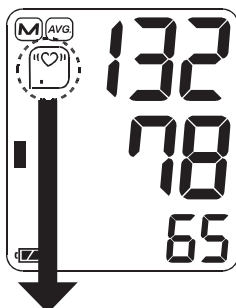

Level 0 %IHB/AFib=0	Level 1 %IHB/AFib=1 - 9	Level 2 %IHB/AFib=10 - 24	Level 3 %IHB/AFib=25 - 100
Hindi ipinapakita	«♥» ■	«♥» ■	«♥» ■

Indicator ng Pressure Bar

Sinusubaybayan ng indicator ang progreso ng presyon habang pagsukat.

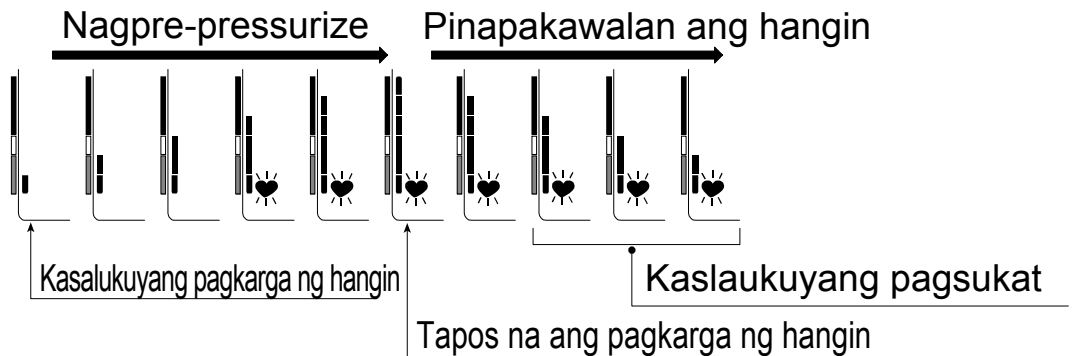

Indicator ng Klasipikasyon ng WHO

Bawat bahagi ng bar indicator ay katumbas ng klasipikasyon ng WHO sa presyon ng dugo na inilalarawan sa susunod na pahina.

Indicator ng Klasipikasyon ng WHO

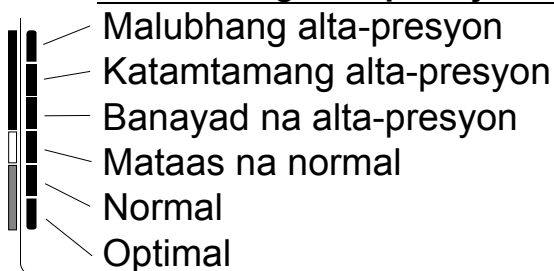

■ : Nagpapakita ng segment ang indicator, batay sa kasalukuyang data, na katumbas ng klasipikasyon ng WHO.

Halimbawa:



Katamtamang alta-presyon



Banayad na alta-presyon



Mataas na normal

Tungkol sa Presyon ng Dugo

Ano ang Presyon ng Dugo?

Ang presyon ng dugo (blood pressure) ay ang pwersa ng dugo sa mga talakop ng mga artery. Nagaganap ang systolic na presyon kapag naghigpit ang puso. Nagaganap ang diastolic na presyon kapag nagluwag ang puso. Nasusukat ang presyon ng dugo sa millimeters of mercury (mmHg). Kinakatawan ng fundamental pressure ang natural na presyon ng dugo ng isang tao, na nasusukat sa paggising sa umaga habang nakapahinga at bago kumain.

Ano ang Alta-presyon (Hypertension) at Paano ito Kinokontrol?

Ang Hypertension (Alta-presyon), isang hindi normal na taas ng arterial na presyon ng dugo, kung hindi kokontrolin, ay maaaring magdulot ng maraming problema sa kalusugan kabilang ang stroke at atake sa puso. Nakokontrol ang alta-presyon sa pamamagitan ng pagbago sa pamumuhay, pag-iwas sa stress, at paggagamot na may pagbabantay ng doktor.

Para mapigilan ang alta-presyon o kontrolin ito:

- Huwag magsigarilyo
- Regular na mag-ehersisyo
- Bawasan ang kinakain na asin at fat
- Regular na magpa-physical checkup
- Magpanatili ng wastong timbang

Bakit Dapat Magsukat ng Presyon ng Dugo sa Tahanan?

Ang presyon ng dugo na sinukat sa isang klinika o tanggapan ng doktor ay maaaring magdulot ng pagkabahala at maaaring magbigay ng mataas na basa, 25 hanggang 30 mmHg na mas mataas kaysa sa sinukat sa tahanan. Binabawasan ng pagsukat sa tahanan ang mga epekto ng mga panlabas na salik sa mga basa sa presyon ng dugo, nakadaragdag sa mga basa ng doktor at nakapagbibigay ng mas tumpak, at kumpletong kasaysayan ng presyon ng dugo.

Klasipikasyon ng WHO sa Presyon ng Dugo

Itinatag ng World Health Organization (WHO) ang mga pamantayan para sa mataas na presyon ng dugo, nang walang pasubali sa edad, gaya ng ipinapakita sa talaan.

Babasahing Sanggunian: Journal of Hypertension 1999, Vol 17 No.2

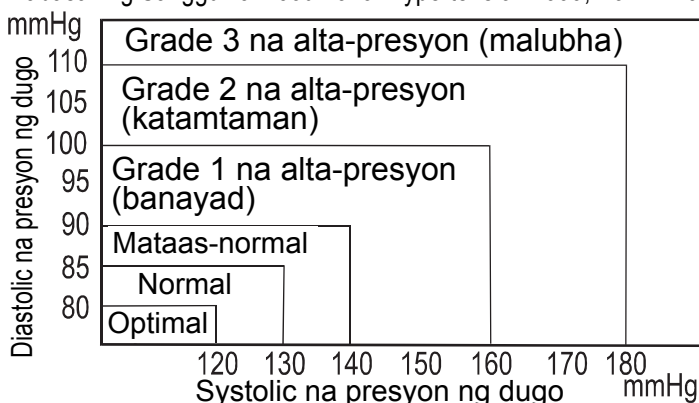

Mga Pagkakaiba-iba ng Presyon ng Dugo

Malaki ang pagkakaiba-iba ng presyon ng dugo ng isang indibidwal sa batayang kada araw at pana-panahon. Maaari itong mag-iba nang 30 hanggang 50 mmHg dahil sa iba-ibang kondisyon sa buong araw. Sa mga indibidwal na may alta-presyon, lalo pang lumalaki ang mga pagkakaiba-iba. Sa karaniwan, tumataas ang presyon ng dugo habang nagtatrabaho o naglalaro at bumababa sa pinakamababa nitong mga

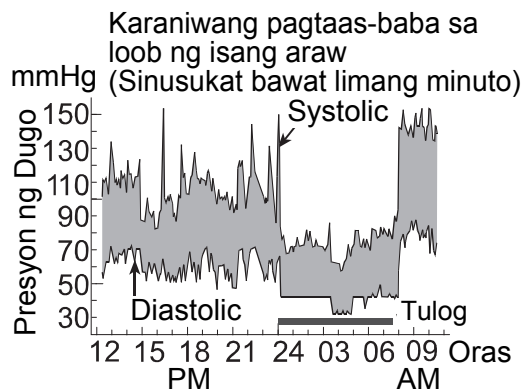

level habang natutulog.

Kaya, huwag gaanong mag-alala sa mga resulta ng isang pagsukat.

Kumuha ng mga pagsukat sa parehong oras bawat araw gamit ang pamamaraan na nasa manwal na ito para malaman ang normal na presyon ng dugo mo. Nagbibigay ang mga regular na pagsukat ng mas komprehensibong kasaysayan ng presyon ng dugo. Tiyakin na tandaan ang petsa at oras kapag itinatala ang presyon ng dugo mo. Kumonsulta sa doktor mo para mabigyan ng paliwanag ang data ng presyon ng dugo mo.

Pag-troubleshoot

Problema	Posibleng Dahilan	Inirerekomendang Aksiyon
Walang lumilitaw sa display, kahit na naka-on ang device.	Wala nang karga ang mga baterya.	Palitan ng bago ang lahat na mga baterya.
	Wala sa tamang posisyon ang mga terminal ng baterya.	Muling ikabit ang mga baterya na tumutugma ang mga negative at positive na terminal sa mga isinaad na sisidlan ng baterya.
Hindi nagkakarga ng hangin ang cuff.	Napakababa ng boltahe ng baterya. Kumukurap ang  (Markang MAHINA ANG BATERYA). Kung ganap nang walang karga ang mga baterya, hindi lilitaw ang marka.	Palitan ng bago ang lahat na mga baterya.
Hindi nagsusukat ang device. Napakataas o napakababa ng mga basa.	Hindi nakalapat nang wasto ang cuff.	Ilapat nang wasto ang cuff.
	Iginalaw mo ang braso o katawan mo habang pagsukat.	Tiyakin na mananatili kang hindi kumikilos habang pagsukat.
	Hindi wasto ang posisyon ng cuff.	Maupo nang komportable at hindi kumikilos. Ilapag ang braso mo sa mesa na nakatihaya ang palad at kapantay ng cuff ang puso mo.
	_____	Kung napakahina o hindi regular na pagtibok ng puso mo, maaaring mahirapan ang device na matukoy ang presyon ng dugo mo.

Problema	Posibleng Dahilan	Inirerekomendang Aksiyon
Iba pa	Naiiba ang basa sa sinukat sa klinika o tanggapan ng doktor.	Sumangguni sa "Bakit Dapat Magsukat ng Presyon ng Dugo sa Tahanan?".
	_____	Alisin ang mga baterya. Ikabit muli nang wasto ang mga ito at subukang muli ang pagsukat.

Tandaan: Kung hindi malutas ng mga inilarawang aksiyon sa itaas ang problema, makipag-ugnayan sa dealer. Huwag tangkain na buksan o kumpunihin ang produktong ito, dahil magiging hindi balido ang warranty mo kung gagawin ito.

Pagmamantini

Huwag bubuksan ang device. Gumagamit ito ng maseselan na mga piyesang elektrikal at mabusising air unit na maaaring masira. Kung hindi mo maayos ang problema gamit ang mga tagubilin sa pag-troubleshoot, makipag-ugnayan sa awtorisadong dealer sa inyong lugar o sa aming customer service department. Magbibigay ang customer service ng A&D ng teknikal na impormasyon, mga piyesang pamalit at mga unit sa mga awtorisadong dealer.

Idinisenyo at binuo ang device para sa mahabang serbisyo. Gayunpaman, karaniwang inirerekomenda na ipasuri ang device bawat 2 taon, para matiyak ang wastong paggana at katumpakan. Makipag-ugnayan sa awtorisadong dealer sa inyong lugar o sa A&D para sa pagmamantini.

Teknikal na Data

Type	UA-767S-W
Paraan ng pagsukat	Oscillometric na pagsukat
Saklaw ng pagsukat	Pressure: 0 - 299 mmHg Systolic na presyon: 60 - 279 mmHg Diastolic na presyon: 40 - 200 mmHg Pulso: 40 - 180 tibok / minuto
Katumpakan ng pagsukat	Pressure: ± 3 mmHg Pulso: $\pm 5\%$
Rating	DC 6V 3W
Power supply	4 x 1.5V na mga baterya (R6P, LR6 o AA) o AC adapter (TB-233C INPUT: AC 100 – 240V 50 / 60 Hz 0.15A) (Hindi kasama)

Bilang ng mga pagsukat	Humigit-kumulang 700 beses	LR6 (mga alkaline battery)
	Humigit-kumulang 200 beses	R6P (manganese na mga baterya)
	Na may halaga ng presyon na 180 mmHg, temperatura ng silid 23 °C.	
Klasipikasyon	Internally powered ng Kagamitang ME (Mula sa mga baterya) / Class II (Mula sa adapter) Continuous operation mode	
Klinikal na pagsubok	Ayon sa ISO81060-2 : 2013 Sa klinikal na pag-aaral para sa pag-validate, ginamit ang K5 sa 85 katao para sa pagtukoy ng diastolic na presyon ng dugo.	
EMD	IEC 60601-1-2: 2014	
Memory	Huling 60 na pagsukat	
Mga kondisyon sa paggamit	+10 hanggang +40 °C / 15 hanggang 85%RH / 800 hanggang 1060 hPa	
Mga kondisyon sa Pagdala / Pagtago	-20 hanggang +60 °C / 10 hanggang 95%RH / 700 hanggang 1060 hPa	
Mga dimensyon	Humigit-kumulang 140 [W] x 60 [H] x 105 [D] mm	
Timbang	Humigit-kumulang 245 g, hindi kasama ang mga baterya	
Proteksiyon sa pagsuot	Device:	IP20
Bahaging inilalapat	Cuff	Type BF 
Kapaki-pakinabang na buhay	Device:	5 taon (kapag ginagamit nang anim na beses sa isang araw)
	Cuff:	2 taon (kapag ginagamit nang anim na beses sa isang araw)
	AC adapter:	5 taon (kapag ginagamit nang anim na beses sa isang araw)

Accessory AC adapter







Ang adapter ay para ikabit ang device sa pagkukunan ng kuryente sa tahanan. Makipag-ugnayan sa inyong lokal na dealer ng A&D para sa pagbili. Kinakailangang masuri o mapalitan ang AC adapter paminsan-minsan.

TB-233C

Makipag-ugnayan sa inyong lokal na dealer ng A&D para sa pagbili.

Kinakailangang masuri o mapalitan ang AC adapter paminsan-minsan.

Mga simbolo na naka-print sa AC adapter

Mga simbolo	Function / Kahulugan
	Para sa indoor na paggamit lang
	Class II na device
	Thermal fuse
	Fuse
	Label ng EC directive ng device
	Label ng EAC certification ng device
	Polarity ng plug na AC adapter

Hiwalay na binebenta ang mga aksesorya

Cuff	Numero sa Katalogo	Laki ng Cuff	Laki ng Braso
	CUF-D-LA-ISO	Large Adult cuff	31 cm hanggang 45 cm
	CUF-I-ISO	Wide range cuff	22 cm hanggang 42 cm
	CUF-D-MA-ISO	Semi Large cuff	23 cm hanggang 37cm
	CUF-F-A-ISO	Adult cuff	22 cm hanggang 32 cm

Laki ng braso: Ang sukat palibot ng biceps.

AC adapter

Numero sa Katalogo	Plug (Uri ng Saksakan)
TB-233C	Type C

Tandaan: Sasailalim sa mga pagbabago ang mga partikular nang walang paunang abiso.

Ang IP classification ay ang bilang ng proteksiyon na hatid ng mga takip alinsunod sa IEC 60529. Protektado ang device na ito laban sa mga solidong bagay na may 12 mm ang diameter at higit pa gaya ng mga daliri. Hindi protektado ang device na ito laban sa tubig.



A&D Company, Limited

1-243 Asahi, Kitamoto-shi, Saitama-ken 364-8585 Japan
Telephone: [81] (48) 593-1111 Fax: [81] (48) 593-1119

A&D INSTRUMENTS LIMITED

Unit 24/26 Blacklands Way, Abingdon Business Park, Abingdon, Oxon, OX14 1DY,
UNITED KINGDOM
Telephone: [44] (1235) 550420 Fax: [44] (1235) 550485

A&D Engineering, Inc.

4622 Runway Boulevard Ann Arbor, MI 48108 USA
Telephone: [1] (888) 726-9966

A&D AUSTRALASIA PTY LTD

32 Dew Street, Thebarton, South Australia 5031, AUSTRALIA
Telephone: [61] (8) 8301-8100 Fax: [61] (8) 8352-7409

ООО А&Д РУС ООО "ЭЙ энд ДИ РУС"

121357, Российская Федерация, г.Москва, ул. Верейская, дом 17
(Business-Center "Vereyskaya Plaza-2" 121357, Russian Federation, Moscow, Vereyskaya Street 17)
тел.: [7] (495) 937-33-44 факс: [7] (495) 937-55-66

A&D Technology Trading(Shanghai) Co. Ltd 爱安德技研贸易(上海)有限公司

中国 上海市自由贸易试验区浦东南路855号世界广场32楼C, D室 邮编200120
(32CD, World Plaza, No.855 South Pudong Road, China (Shanghai) Pilot Free Trade Zone,
200120, China)
电话: [86] (21) 3393-2340 传真: [86] (21) 3393-2347

A&D INSTRUMENTS INDIA PRIVATE LIMITED ऐ&डी इन्स्ट्रुमेन्ट्स इण्डिया प्रा० लिमिटेड

509, उद्योग विहार , फेस -5, गुडगांव - 122016, हरियाणा , भारत
(509, Udyog Vihar, Phase-V, Gurgaon - 122 016, Haryana, India)
फोन : 91-124-4715555 फैक्स : 91-124-4715599