



Digital Blood Pressure Monitor

Model UA-651BLE

Instruction Manual *Original*

Manuel d'instructions *Traduction*

Manual de Instrucciones *Traducción*

Manuale di Istruzioni *Traduzione*

Manual de instruções *Tradução*

Instructiehandleiding *Vertaling*

Betjeningsvejledning *Oversættelse*

Bruksanvisning *Översättning*

Bruksanvisning *Oversettelse*

Ohjekirja *Käännös*

Bedienungsanleitung *Übersetzung*

Instrukcja obsługi *Tłumaczenie*

使用手冊 *翻譯*

English

Français

Español

Italiano

Português

Nederlands

Dansk

Svenska

Norsk

Suomi

Deutsch

Polski

中文

Indice

Ai nostri cari clienti.....	2
Norme precauzionali.....	2
Precauzioni.....	2
Identificazione delle parti	5
Simboli	6
Utilizzo del monitor	8
Come installare/Cambiare le batterie	8
Collegamento del bracciale allo strumento.....	8
Collegamento dell'alimentatore a rete elettrica	8
Funzione wireless	9
Trasmissione <i>Bluetooth</i> [®]	9
Associazione.....	10
Come scegliere il bracciale corretto.....	12
Applicazione del bracciale.....	14
Istruzioni per l'esecuzione di misurazioni corrette	14
Misurazione.....	14
Dopo la misura	14
Misurazioni.....	15
Misurazione standard	15
Misurazione della pressione sistolica desiderata	16
Note per una misurazione corretta.....	16
Cosa è l'indicatore IHB?.....	17
Indicatore a barre di pressione.....	17
Parlando di pressione sanguigna.....	18
Cosa si intende per pressione sanguigna?	18
Cosa si intende per ipertensione e come si controlla?.....	18
Perché misurare la pressione sanguigna a domicilio?.....	18
Classifica della pressione sanguigna da parte di "OMS"	18
Variazioni della pressione sanguigna	18
Localizzazione guasti.....	19
Manutenzione.....	20
Dati tecnici	20

Ai nostri cari clienti

Congratulazioni per l'acquisto del nostro Monitor della Pressione Sanguigna A&D. Concepito per una facilità di uso ed alta precisione, il nostro prodotto Vi aiuterà a controllare la Vostra pressione sanguigna ogni giorno.

Vi raccomandiamo di leggere con cura questo manuale prima di utilizzarlo per la prima volta.

Il marchio denominativo *Bluetooth*® e i relativi loghi sono marchi di fabbrica registrati di proprietà di Bluetooth SIG, Inc. L'uso di tali marchi è concesso in licenza a A&D. Gli altri marchi di fabbrica e nomi commerciali appartengono ai rispettivi proprietari.

Norme precauzionali

- Il dispositivo è conforme alla Direttiva Europea CEE 93/42 per i Prodotti ad utilizzo medico. Quanto sopra è evidenziato dal marchio di conformità **CE**₀₁₂₃, (0123: Numero di riferimento dell'ente certificatore)
- Il fabbricante, A&D Company, Limited, dichiara che il tipo di apparecchiatura radio UA-651BLE è conforme alla direttiva 2014/53/UE. Il testo completo della dichiarazione di conformità UE è disponibile al seguente indirizzo Internet:
https://www.aandd.jp/products/manual/manual_medical.html
- Il dispositivo è un dispositivo medico e supporta la tecnologia wireless *Bluetooth*®.
- Il presente dispositivo deve essere utilizzato da parte di persone adulte, non di neonati o bambini.
- Ambiente di utilizzo. Il dispositivo è idoneo per l'utilizzo da parte dell'utente in ambienti di assistenza sanitaria domestici.
- Il dispositivo è progettato per misurare la pressione sanguigna e la frequenza cardiaca di soggetti umani a fini diagnostici.

Precauzioni

- Il presente dispositivo è stato realizzato utilizzando componenti di precisione. Si raccomanda di evitare condizioni estreme di temperatura, umidità, luce solare diretta, urti o polvere.
- Pulire il dispositivo e il bracciale utilizzando un panno morbido e asciutto o inumidito con acqua e detergente neutro. Evitare l'utilizzo di alcool, benzene, solventi o altre sostanze chimiche aggressive per pulire il dispositivo o il bracciale.
- Evitare di piegare eccessivamente il bracciale o di riporre il tubo avvolto per lunghi periodi, poiché quanto sopra potrebbe ridurre la durata dei componenti.
- Fare attenzione a evitare lo strangolamento accidentale di bambini o infanti con il tubo e il cavo.
- Durante la misurazione non attorcigliare il tubo prolunga, in quanto potrebbero verificarsi delle lesioni dovute alla pressione continua nel bracciale.
- Il dispositivo ed il bracciale a pressione non sono impermeabili. Evitare che pioggia, sudore ed acqua possano inumidirli.

- Nel caso in cui il dispositivo sia utilizzato in prossimità di apparecchi televisivi, forni a microonde, telefoni cellulari, macchinari a raggi X o di altri dispositivi con forti campi elettrici, le misurazioni potrebbero non risultare precise.
- I dispositivi per la comunicazione wireless, come i dispositivi delle reti domestiche, i telefoni cellulari, i telefoni cordless e le loro stazioni base, i walkie-talkie possono interferire con il funzionamento di questo Monitor della Pressione Sanguigna. Di conseguenza, è consigliabile mantenere una distanza minima di 30 cm da tali dispositivi.
- Quando si riutilizza il dispositivo, verificare che sia pulito.
- Le apparecchiature, le parti e le batterie usate non devono essere trattate quali normali rifiuti domestici. Devono quindi essere smaltiti in conformità alle normative in vigore.
- Quando si utilizza l'alimentatore a rete elettrica, assicurarsi che questo sia facilmente scollegabile dalla presa elettrica in caso di necessità.
- Non modificare il dispositivo. L'apporto di modifiche può causare incidenti o danni al dispositivo stesso.
- Per misurare la pressione sanguigna, il braccio deve essere stretto dal bracciale a una pressione sufficiente a interrompere temporaneamente il flusso sanguigno nell'arteria. Ciò può causare dolore, intorpidimento o lasciare temporaneamente un segno rosso sul braccio, in particolare se la misurazione viene ripetuta più volte di seguito.
Il dolore, l'intorpidimento o i segni rossi che possono eventualmente verificarsi scompaiono dopo breve tempo.
- Misurazioni della pressione sanguigna troppo frequenti possono provocare danni al paziente a causa delle interferenze con il flusso sanguigno. In caso di uso ripetuto del dispositivo, assicurarsi che il funzionamento del misuratore non comporti una prolungata compromissione della circolazione sanguigna.
- Se si è stati sottoposti a mastectomia, rivolgersi a un medico prima di utilizzare il dispositivo.
- Evitare che i bambini usino il dispositivo senza sorveglianza e tenere il dispositivo fuori dalla loro portata. In caso contrario, si potrebbero causare incidenti o danni.
- Presenta piccole parti che possono causare soffocamento se ingerite inavvertitamente dai bambini.
- Scollegare l'adattatore C.a. quando non lo si usa durante la misurazione.
- L'utilizzo di accessori non indicati in questo manuale potrebbe compromettere la sicurezza.
- In caso di cortocircuito della batteria, la suddetta potrebbe riscaldarsi e causare potenzialmente delle ustioni.
- Consentire al dispositivo di adattarsi all'ambiente circostante, prima dell'uso (circa un'ora).
- Non sono stati condotti test clinici sui neonati e le donne in gravidanza. Non usare su neonati o donne in gravidanza.
- Non toccare contemporaneamente le batterie, la presa jack C.c. e il paziente. Si potrebbero causare scosse elettriche.
- Non gonfiare senza avvolgere il bracciale attorno al braccio.

Controindicazioni

Di seguito sono indicate le precauzioni da osservare per il corretto utilizzo del dispositivo.

- Non applicare il bracciale a un paziente già collegato a un altro dispositivo medico.
Il dispositivo potrebbe non funzionare correttamente.
- Le persone affette da grave deficit circolatorio al braccio devono consultare un medico prima di utilizzare il dispositivo, al fine di evitare problemi medici.
- Non eseguire auto-diagnosi dei risultati delle misurazioni, né iniziare trattamenti in autonomia. Per la valutazione dei risultati ed eventuali trattamenti, rivolgersi sempre al medico.
- Non applicare il bracciale se il braccio presenta ferite non cicatrizzate.
- Non applicare il bracciale in caso di terapia con flebo o trasfusioni di sangue eseguite al braccio del paziente. Pericolo di lesioni o incidenti.
- Non utilizzare il dispositivo in ambienti in cui siano presenti gas infiammabili, quali i gas anestetici. Pericolo di esplosione.
- Non utilizzare il dispositivo in ambienti con concentrazioni molto elevate di ossigeno, quali camere iperbariche o tende a ossigeno. Pericolo di incendio o esplosione.

Identificazione delle parti

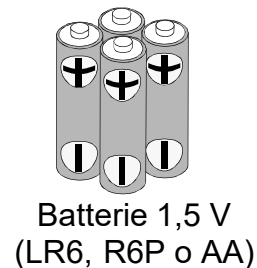
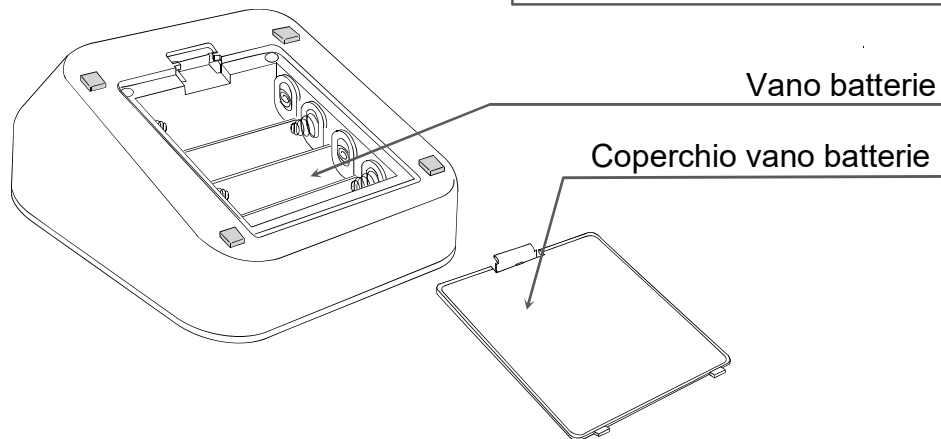
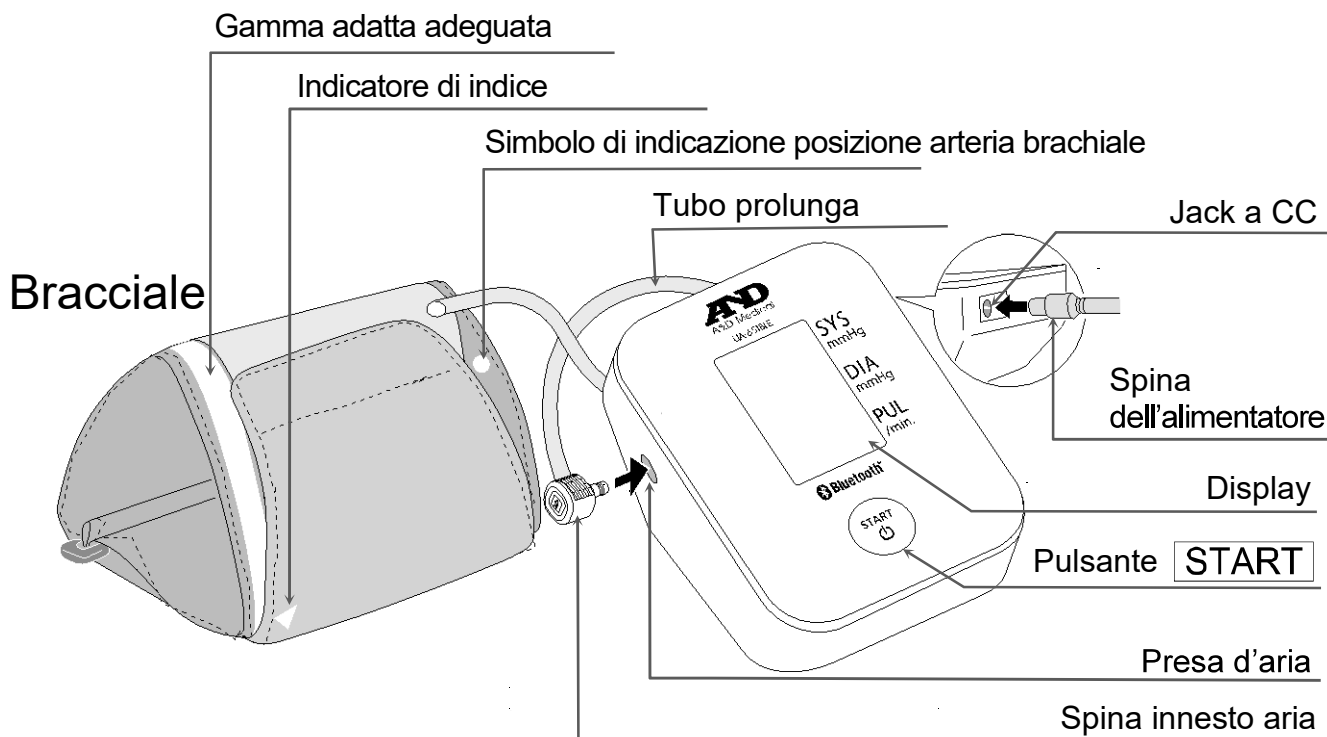



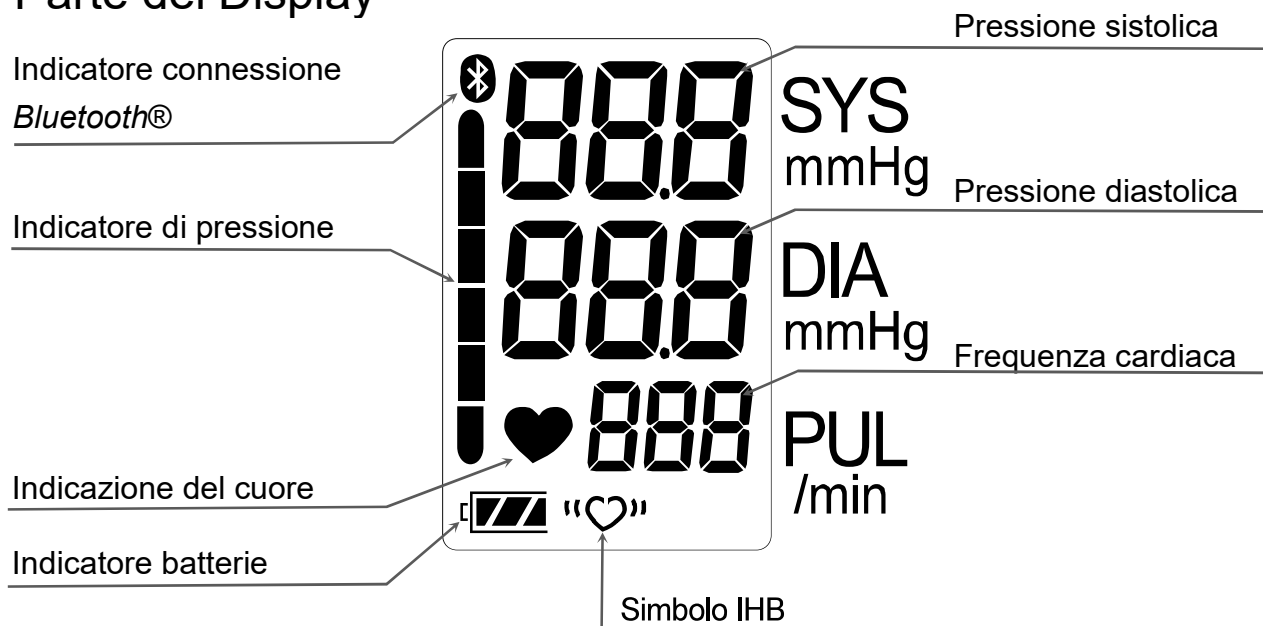





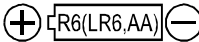



Parte del Display





Simboli

Simboli impressi sulla confezione del dispositivo

Simboli	Funzione/Significato
START 	Posizionare l'apparecchio in modalità standby, quindi collegarlo
SYS.	Pressione arteriosa sistolica in mmHg
DIA.	Pressione arteriosa diastolica in mmHg
PUL.	Battiti cardiaci al minuto
	Guida all'installazione delle batterie
	Corrente continua
	Tipo BF: dispositivo, bracciale e tubi sono stati progettati al fine di garantire una protezione particolare contro eventuali scosse elettriche
	Etichetta Direttiva CE sui dispositivi medici
	Rappresentante UE
	Produttore
2021 	Data di produzione
IP	Simbolo internazionale di protezione
	Etichetta Direttiva RAEE (direttiva Europea di smaltimento dei dispositivi elettrici ed elettronici)
SN	Numero di matricola
BT	Indirizzo <i>Bluetooth</i> ®
	Consultare il manuale/l'opuscolo di istruzioni
	Polarità del jack a CC
	Indica livelli generalmente elevati e potenzialmente pericolosi di radiazioni non ionizzanti o dispositivi e sistemi, ad esempio nell'area medica, che comprendono trasmettitori RF o che applicano intenzionalmente energia elettromagnetica a radiofrequenza a scopi diagnostici o curativi.
	Tenere asciutto

Simboli visualizzati sul display

Simboli	Funzione/Significato	Azione raccomandata
	Indicazione visualizzata durante la fase di misurazione. Lampeggia durante il rilevamento della frequenza cardiaca.	La misurazione è in corso. Rimanere quanto più possibile fermi e rilassati

Simboli	Funzione/Significato	Azione raccomandata
	Simbolo IHB Indicazione visualizzata se viene rilevato un battito cardiaco irregolare. Potrebbe illuminarsi se viene rilevata una leggerissima vibrazione come un brivido o un tremore.	_____
	Il prodotto si sta connettendo ai dispositivi <i>Bluetooth</i> ®	_____
	BATTERIE CARICHE Indicatore di stato di carica delle batterie durante la misurazione.	_____
	BATTERIE SCARICHE Indicatore di batterie in esaurimento.	Qualora l'indicatore lampeggi, sostituire tutte le batterie.
Err	Valori della pressione non corretti a causa di movimenti durante la misurazione.	Ripetere la misurazione. Rimanere quanto possibile fermi e rilassati
	Differenza tra pressione sistolica e diastolica inferiore a 10 mmHg.	Applicare e stringere adeguatamente il bracciale e ripetere la misurazione
	Pressione di gonfiaggio non sufficiente.	
Err LUF	Il bracciale non è applicato in modo corretto.	
E	ERRORE DI VISUALIZZAZIONE DEL BATTITO CARDIACO Il battito cardiaco non è stato rilevato in modo corretto.	
Err E	Errore interno del misuratore di pressione arteriosa.	Rimuovere le batterie e premere il pulsante START (AVVIO), quindi reinstallare le batterie. Se l'errore persiste, contattare il rivenditore.
Err g		
Err 10	L'associazione non è stata eseguita correttamente.	Rimuovere e reinserire le batterie. Provare ad eseguire di nuovo l'associazione.
Pr	Associazione in corso.	_____
Set		
End	Associazione completata.	_____



Utilizzo del monitor

Come installare/Cambiare le batterie

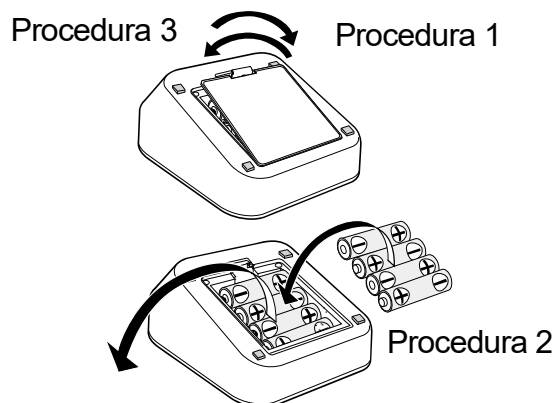
1. Rimuovere il coperchio del vano batterie.
2. Rimuovere le vecchie batterie ed inserire le nuove batterie nel vano batterie, procedendo come mostrato, rispettando le polarità (+) e (-).
3. Chiudere il coperchio del vano batterie.
Utilizzare solo le batterie LR6, R6P o AA.



ATTENZIONE

- Inserire le batterie come indicato nel vano batterie. In caso contrario, l'apparecchio non funzionerà.
- Quando  (simbolo BATTERIE SCARICHE) lampeggia sul display, sostituire tutte le batterie. Non mischiare batterie nuove con batterie vecchie, onde evitare di ridurre la durata delle batterie o causare malfunzionamenti del dispositivo.
Spento il dispositivo, attendere almeno due secondi per sostituire le batterie.
Se il simbolo  (BATTERIE SCARICHE) viene visualizzato anche dopo aver sostituito le batterie, eseguire una misurazione della pressione arteriosa. Il dispositivo è in seguito in grado di riconoscere le batterie nuove.
- Il simbolo  (BATTERIE SCARICHE) non viene visualizzato in caso di batterie scariche.
- La durata delle batterie varia in base alla temperatura ambiente e potrebbe risultare ridotta in caso di basse temperature. In genere, quattro batterie LR6 nuove durano circa un anno, quando vengono utilizzate due volte ogni giorno per la misurazione.
- Utilizzare solamente le batterie di tipo specificato. Le batterie fornite in dotazione al dispositivo sono a solo scopo di prova delle prestazioni del monitor e la loro durata potrebbe essere breve.
- Togliere le batterie nel caso in cui il dispositivo non debba essere utilizzato per lunghi periodi. Le batterie potrebbero infatti essere soggette a perdite, causando quindi dei malfunzionamenti.

Collegamento del bracciale allo strumento

Inserire fermamente la spina innesto aria nella presa d'aria.

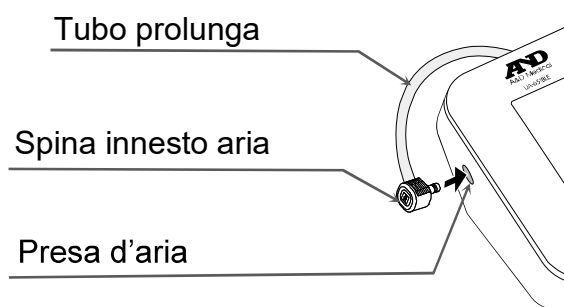

Collegamento dell'alimentatore a rete elettrica

Inserire la spina dell'alimentatore nel jack a CC.

Inserire successivamente l'alimentatore nella presa elettrica.

- Utilizzare l'alimentatore a rete elettrica specificato. (Consultare pagina 21.)
- Per scollegare l'alimentatore dalla presa elettrica, afferrare e rimuovere il corpo dell'alimentatore dalla presa.
- Per scollegare la spina dell'alimentatore dal Misuratore Elettronico Della Pressione Arteriosa, afferrare ed estrarre la spina dell'alimentatore dal misuratore.

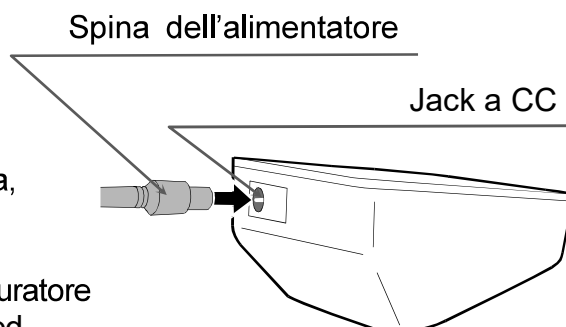

Utilizzo del monitor

Funzione wireless

ATTENZIONE

- ❑ Nella remota eventualità che il presente monitor provochi interferenze di onde radio in una stazione wireless diversa, cambiare l'ubicazione in cui viene utilizzato il presente monitor o interromperne immediatamente l'uso.
- ❑ Accertarsi di utilizzarlo in un'ubicazione che offra una buona visibilità tra i due dispositivi che si desidera connettere. La distanza di connessione viene ridotta dalla struttura degli edifici o da altri ostacoli. In particolare, la connessione potrebbe risultare impossibile quando si utilizzano i dispositivi dai lati opposti di strutture in cemento armato.
- ❑ Non utilizzare la connessione *Bluetooth*® nel raggio d'azione di una LAN wireless o di altri dispositivi wireless, in prossimità di dispositivi che emettano onde radio, ad esempio microonde, in ubicazioni in cui siano presenti numerosi ostacoli o in altre ubicazioni in cui la potenza del segnale sia bassa. In caso contrario, si potrebbero provocare frequenti perdite di connessione, velocità di comunicazione estremamente basse ed errori.
- ❑ Qualora il monitor non si connetta normalmente quando viene utilizzato in prossimità di una stazione wireless o di una stazione di trasmissione, utilizzare il monitor in un'ubicazione diversa.
- ❑ A&D Company, Limited non si assume alcuna responsabilità per eventuali danni sostenuti a causa di impedimenti al funzionamento o di perdite di dati, e così via, che si verifichino attraverso l'utilizzo del presente prodotto.
- ❑ Non è garantita la connessione del presente prodotto con tutti i dispositivi compatibili *Bluetooth*®.

Trasmissione *Bluetooth*®

Il presente prodotto è dotato di una funzione wireless *Bluetooth*®, ed è in grado di connettersi con i dispositivi *Bluetooth*® seguenti.

- iOS, Android
- Applicazioni e dispositivi che siano compatibili con Bluetooth LE.

Per l'elenco delle compatibilità più recente, visitare:

<https://www.wellnessconnected.jp/english/compatibility/>

Ciascun dispositivo necessita di un'applicazione per ricevere i dati.

Per informazioni sui metodi di connessione, consultare il manuale di ciascun dispositivo.



Un dispositivo *Bluetooth*® riporta il logo relativo stampato su di esso.

Per la connessione al proprio dispositivo mobile, scaricare e installare l'applicazione "A&D Connect" dall'URL o codice QR di seguito:

https://www.aandd.jp/products/medical/consumer/ble_series.html

Per collegarsi, seguire le istruzioni nell'app.



Utilizzo del monitor

Associazione



Affinché un dispositivo *Bluetooth*® possa comunicare con un dispositivo diverso specifico, è necessario associarlo con quest'ultimo. Qualora il presente monitor venga associato con un dispositivo ricevente dall'inizio, i dati delle misurazioni vengono trasmessi automaticamente al dispositivo ricevente ogni volta che viene effettuata una misurazione.

Avvertenze per l'associazione

- ❑ È possibile associare a questo monitor solo un dispositivo alla volta. Qualora il dispositivo ricevente non riesca a ricevere i dati delle misurazioni, provare a eseguire di nuovo l'associazione.
- ❑ Se si associa un altro dispositivo ricevente, l'associazione del primo dispositivo sarà interrotta per consentire l'associazione del nuovo dispositivo.

Per associare il monitor con un dispositivo ricevente compatibile *Bluetooth*®, attenersi alla procedura seguente. Fare anche riferimento al manuale del dispositivo ricevente. Qualora venga fornita una procedura guidata di associazione, utilizzare tale procedura.

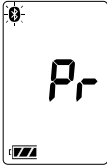
Procedura di associazione

1. Attenersi alle istruzioni nel manuale del dispositivo ricevente per commutarlo sullo stato che consenta l'associazione. Quando si intende associare il presente monitor, posizionarlo il più vicino possibile al dispositivo ricevente con cui si intende associarlo.
2. Installare le batterie o collegare l'alimentatore a rete elettrica come descritto a pagina 8. Tenere premuto il pulsante **START** fino alla visualizzazione dell'indicazione "Pr" e "📶". Il monitor si dispone in uno stato in cui è rilevabile dal dispositivo ricevente per circa un minuto.
3. Il monitor visualizza l'indicazione "End" per indicare che l'associazione è stata completata.
4. Qualora venga visualizzata l'indicazione "Err ID" o l'associazione non abbia esito positivo, rimuovere le batterie o scollegare l'alimentatore a rete elettrica e ripetere le operazioni da 1 a 3.
5. Seguire le istruzioni del manuale del dispositivo ricevente da associare per cercare, selezionare ed eseguire l'associazione con il presente monitor.

Utilizzo del monitor

Distanza di comunicazione

La distanza di comunicazione tra il presente monitor e il dispositivo ricevente è di circa 10 m.

Questa distanza si riduce in base alle condizioni dell'ambiente circostante, pertanto accertarsi di verificare che la distanza sia sufficientemente ridotta da consentire l'effettuazione di una connessione dopo aver completato la misurazione.

Trasferimento di dati temporaneamente archiviati

Nei casi in cui il dispositivo ricevente non riesca a ricevere i dati della misurazione, questi ultimi vengono archiviati temporaneamente nella memoria del monitor. I dati archiviati nella memoria vengono trasferiti alla successiva connessione effettuata con esito positivo con il dispositivo ricevente.

È possibile memorizzare un totale di 30 gruppi di dati di misurazione. Quando la quantità di dati supera i 30 gruppi, i dati più vecchi vengono eliminati e vengono memorizzati i dati più nuovi.

La quantità di dati che può essere memorizzata temporaneamente può variare a seconda dell'applicazione.

Tempo

Il presente monitor dispone di un orologio incorporato. La data e l'ora in cui è stata effettuata una misurazione sono incluse nei dati di misurazione.

L'orologio incorporato è progettato per essere regolato automaticamente sincronizzandolo con l'orologio di un dispositivo ricevente. Consultare le specifiche del dispositivo ricevente.

Il presente monitor non dispone di alcuna funzione di regolazione dell'orologio.

Utilizzo del monitor

Come scegliere il bracciale corretto

L'uso della dimensione corretta di un bracciale è importante per una lettura precisa. Se il bracciale non presenta la dimensione corretta, la lettura potrebbe produrre un valore incorretto della pressione sanguigna.









- La dimensione del braccio è stampata su ogni bracciale.
- Il simbolo ▲ e l'indicatore di scelta del bracciale adeguato determinano se è stato utilizzato il bracciale corretto. (Riferirsi alla sezione "Simboli stampati sul bracciale").
- Se il simbolo ▲ è posizionato fuori dal range, si raccomanda l'acquisto di un bracciale appropriato (consultare la tabella sottostante).
- Il bracciale è un prodotto di normale consumo. In caso di usura, acquistarne uno nuovo.

Dimensione del braccio	Dimensione raccomandata del bracciale	Numero di catalogo
Da 31 cm a 45 cm	Bracciale grande per adulti	CUF-D-LA-ISO
Da 22 cm a 42 cm	Bracciale universale	CUF-I-ISO
Da 23 cm a 37 cm	Bracciale medio-grande	CUF-D-MA-ISO
Da 22 cm a 32 cm	Bracciale per adulti	CUF-D-A-ISO

Determinazione circonferenza del braccio: si misura a metà tra spalla e gomito.

Nota: il modello UA-651BLE non è indicato per l'uso con il bracciale piccolo per adulti.

Simboli stampati sul bracciale

Simboli	Funzione / Significato	Azione raccomandata
	Simbolo posizione arteria brachiale	Posizionare il simbolo ○ sull'arteria del braccio o in allineamento con il dito anulare nella parte interna del braccio.
	Indice	_____
	Numero di catalogo	_____
	Gamma di misura adeguata per il bracciale grande per adulti. È stampata sul bracciale grande per adulti.	_____
	Gamma di misura adeguata per il bracciale universale. È stampata sul bracciale universale.	_____
	Gamma di misura adeguata per il bracciale medio-grande. È stampata sul bracciale medio-grande.	_____
	Gamma di misura adeguata per il bracciale per adulti. È stampata sul bracciale per adulti.	_____
	Bracciale sotto-dimensionato, stampato sul bracciale per adulti/bracciale medio-grande/bracciale universale.	Utilizzare il bracciale grande per adulti anziché il bracciale per adulti/bracciale medio-grande/bracciale universale.

S	Bracciale sovra-dimensionato, stampato sul bracciale per adulti/bracciale medio-grande/bracciale universale.	_____
M	Bracciale sovra-dimensionato, stampato sul bracciale grande per adulti.	Utilizzare il bracciale medio-grande anziché il bracciale grande per adulti.
LOT	Numero di lotto	_____
CE	Etichetta Direttiva CE sui dispositivi medici	_____
EC REP	Rappresentante UE	_____
Produttore	Produttore	_____
MD	Dispositivi medici	_____

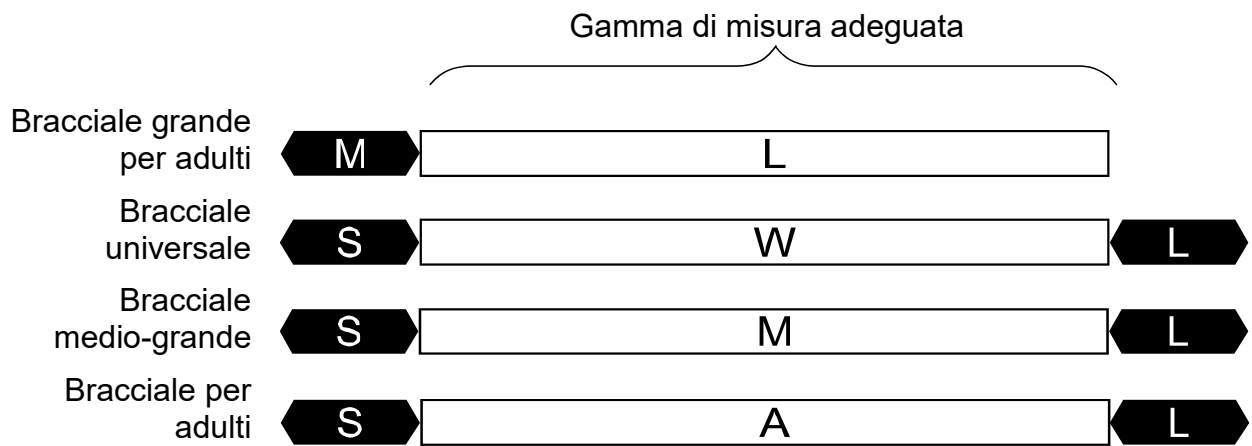

Utilizzo del monitor

Applicazione del bracciale

1. Avvolgere il bracciale intorno al braccio superiore, a circa 1 - 2 cm sopra la piega del gomito, come indicato nella figura a lato. Applicare il bracciale direttamente a contatto con la pelle, in quanto i vestiti possono causare errori nella misura.
2. La compressione al braccio causata da un'avvolgimento troppo stretto della manica della camicia, può causare una misura errata.
3. Verificare che il simbolo ▲ è all'interno del range di selezione.

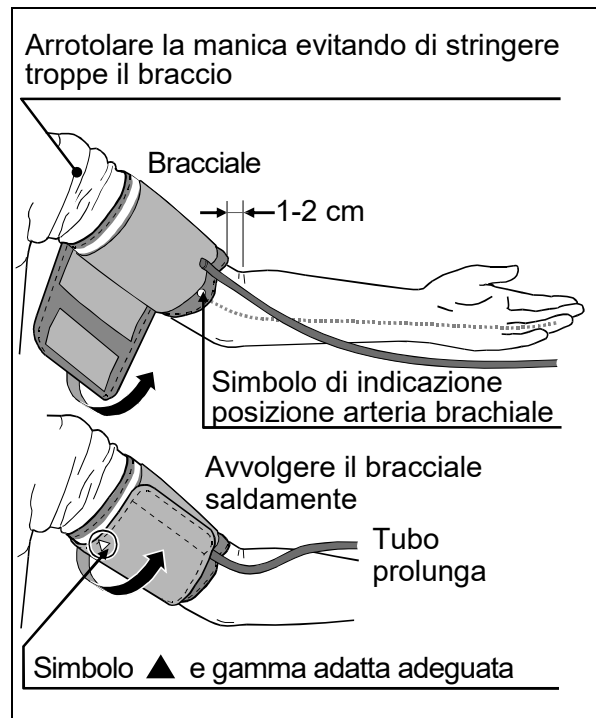

Istruzioni per l'esecuzione di misurazioni corrette

A garanzia della miglior precisione nelle misurazioni della pressione sanguigna:

- Sedersi comodamente su una sedia. Appoggiare il braccio sul tavolo. Non incrociare le gambe. Tenere i piedi appoggiati al suolo e raddrizzare il dorso.
- Prima di procedere alla misurazione, rilassarsi per 5-10 minuti.
- Mettere il bracciale alla stessa altezza del vostro cuore.
- Durante la misurazione, mantenersi fermi e tranquilli.
- Non effettuare la misurazione subito dopo aver eseguito esercizio fisico o aver fatto il bagno. In tali casi, riposare per venti-trenta minuti prima di procedere alla misurazione.
- Provare a misurare la vostra pressione sanguigna quotidianamente, approssimativamente alla stessa ora.

Misurazione

Durante la misurazione, è normale sentire il bracciale a pressione stringere decisamente. (Non preoccuparsi)

Dopo la misura

Dopo la misurazione, premere il pulsante di **START** (AVVIO) per spegnere lo strumento. Rimuovere il bracciale e registrare i vostri dati.

Nota: L'apparecchio prevede una funzione d'interruzione automatica dell'alimentazione, che disattiva automaticamente l'alimentazione, un minuto dopo la misurazione. E'consigliabile lasciar passare almeno 3 minuti prima di effettuare una nuova misura sulla stessa persona.

Misurazioni

Prima di eseguire la misurazione, consultare “Note per una misurazione corretta” alla pagina seguente.

Misurazione standard

1. Posizionare il bracciale sul braccio (preferibilmente sul braccio sinistro).
Durante la misurazione, stare fermi il più possibile.

2. Premere il pulsante **START** (AVVIO).
Per un attimo verranno visualizzati tutti i segmenti sul display e in un secondo tempo, come mostrato nella figura a lato, verrà visualizzato lo 0 (zero) lampeggiante per alcuni istanti.
Poi la visualizzazione cambierà come indicato nella figura riportata sulla destra, mentre si avvia la misurazione. Il bracciale a pressione inizierà a gonfiarsi. È normale sentirlo stringere fortemente. Un indicatore a barre di pressione viene visualizzato come illustrato nella figura a destra, mentre si gonfia.

Nota: Nel caso in cui, in qualsiasi momento, desideriate sospendere la pressione di gonfiamento, premere nuovamente il pulsante **START** (AVVIO).

3. Una volta completata la fase di gonfiamento, lo sgonfiamento si avvierà automaticamente ed il simbolo  (simbolo del cuore) inizierà a lampeggiare, indicando che la misurazione è in corso. Una volta rilevato il polso, il simbolo lampeggerà ad ogni battito cardiaco.

Nota: Nel caso in cui non si ottenga una pressione corretta, il dispositivo inizierà automaticamente a rigonfiarsi.

4. Una volta completata la misurazione, saranno visualizzate le letture relative alla pressione sistolica e diastolica e la frequenza cardiaca. Il bracciale a pressione espellerà l'aria residua e si sgonfierà completamente.

5. Premere nuovamente il pulsante **START** (AVVIO) per disattivare l'alimentazione.

Nota: Il UA-651BLE è dotato di funzione automatica di spegnimento.

È consigliabile lasciar passare almeno 3 minuti prima di effettuare una nuova misura sulla stessa persona.

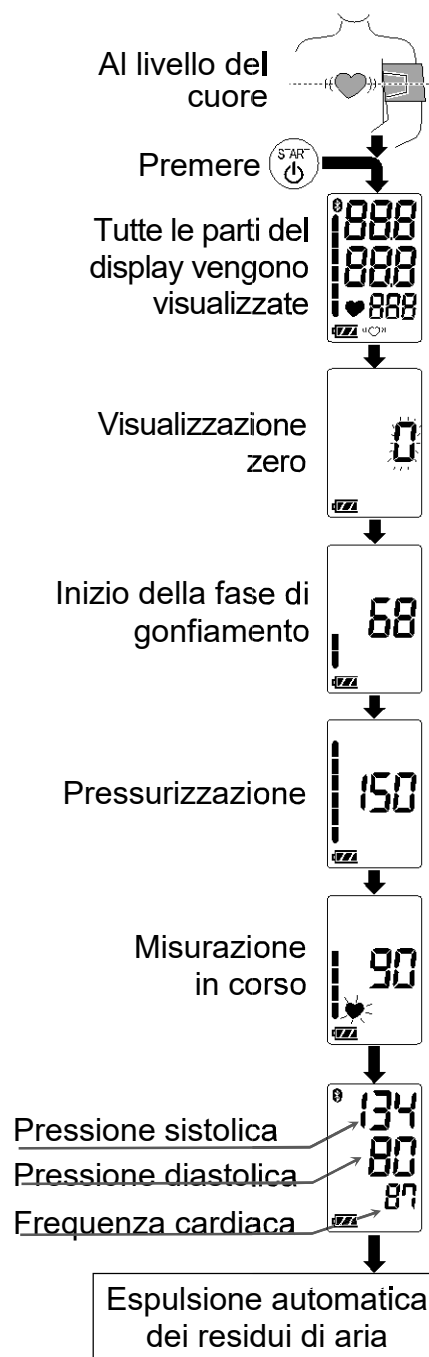

Misurazioni

Misurazione della pressione sistolica desiderata

Il modello UA-651BLE è stato progettato per rilevare le pulsazioni e per gonfiare automaticamente il bracciale a livello della pressione sistolica.

Applicare questo metodo se il gonfiaggio si ripete o se si prevede che la pressione sistolica superi 230 mmHg.

1. Sistemare il bracciale sul braccio (preferibilmente sul braccio sinistro).
2. Premere il pulsante **START** (AVVIO).
3. Mentre lo zero lampeggia, premere e tenere premuto il pulsante **START** (AVVIO) finché sarà visualizzato un numero tra 30 e 40 mmHg superiore a quelle della pressione sistolica prevista.
4. Dopo aver raggiunto il valore desiderato, rilasciare il pulsante **START** (AVVIO), la misurazione inizierà. Proseguire quindi con la misurazione della pressione sanguigna come descritto alla pagina precedente.

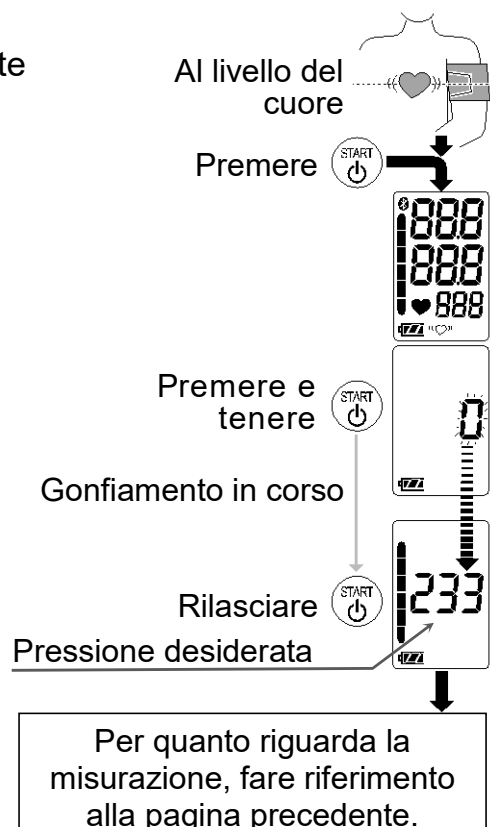

Note per una misurazione corretta

- ❑ Sedersi in una posizione comoda. Appoggiare il braccio su un tavolo con il palmo della mano rivolto verso l'alto e con il bracciale alla stessa altezza del cuore.
- ❑ Rilassarsi per circa cinque - dieci minuti prima di effettuare una misurazione. Se siete eccitati o depressi, la situazione influirà sulla misurazione, con un valore di lettura più alto (o più basso) rispetto al valore della pressione sanguigna normale e la frequenza cardiaca sarà più alta del normale.
- ❑ La pressione sanguigna di un soggetto varia costantemente, secondo quello che sta facendo e quello che ha mangiato. Ciò che avete bevuto può avere un effetto molto forte e veloce sulla vostra pressione sanguigna.
- ❑ Questo apparecchio basa le relative misurazioni sul battito del cuore. Se avete un battito molto debole o irregolare del cuore, l'apparecchio può avere delle difficoltà per determinare la vostra pressione sanguigna.
- ❑ Se l'apparecchio rileva una circostanza anormale, arresterà la misurazione e visualizzerà un simbolo di errore. Vedi Pagina 7 per la descrizione dei simboli.
- ❑ Questo dispositivo deve essere gestito da persone adulte. Consultare il vostro medico prima di utilizzare questo apparecchio su un bambino. Un bambino non deve utilizzare questo apparecchio senza la supervisione di un adulto.
- ❑ Le prestazioni del monitor automatico per la pressione arteriosa potrebbero essere influenzate dalla temperatura o umidità eccessiva o l'altitudine.

Cosa è l'indicatore IHB?

Quando il monitor rileva un ritmo irregolare durante le misurazioni, l'indicatore IHB sarà visualizzato sul display unitamente ai valori di misurazione.

Nota: Raccomandiamo di contattare il proprio medico se viene indicato frequentemente questo simbolo IHB "♥".

Indicatore a barre di pressione

L'indicatore controlla il progresso della pressione durante la misurazione.

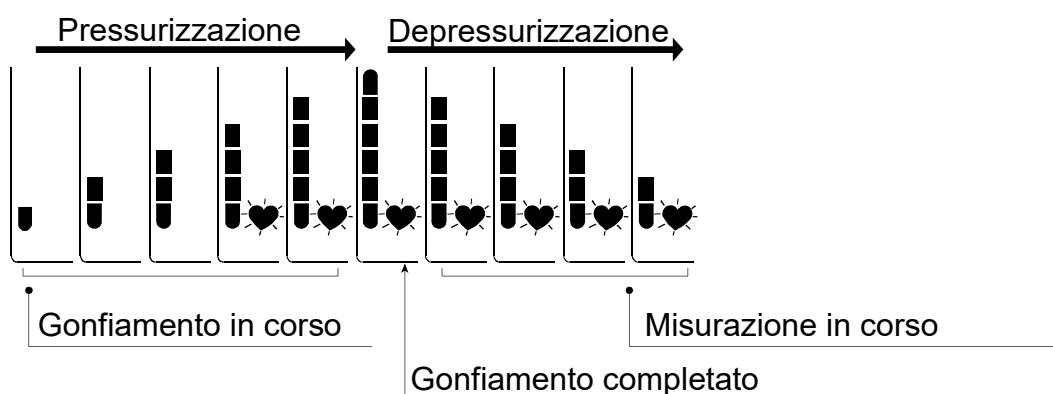

Parlando di pressione sanguigna

Cosa si intende per pressione sanguigna?

La pressione sanguigna è la forza esercitata dal sangue contro le pareti delle arterie. La pressione sistolica si verifica nel momento in cui il cuore si contrae. La pressione diastolica si verifica quando il cuore si dilata.

La pressione sanguigna viene misurata in millimetri di mercurio (mmHg). La pressione sanguigna naturale è rappresentata dalla pressione base misurata di prima mattina, a riposo e prima di assumere qualsiasi cibo o bevanda.

Cosa si intende per ipertensione e come si controlla?

L'ipertensione è una pressione sanguigna arteriosa alta rispetto ai livelli normali che, se non sottoposta a controlli, può essere causa di diversi problemi di salute, inclusi attacchi cardiaci.

È possibile tenere sotto controllo l'ipertensione variando lo stile di vita, evitando situazioni di stress, con appositi farmaci secondo prescrizione medica.

Per prevenire l'ipertensione o per tenerla sotto controllo:

- Non fumare.
- Eseguire esercizi a cadenza regolare.
- Ridurre l'uso di sale ed evitare cibi grassi.
- Sottoporsi a check-up fisici regolari.
- Mantenere il proprio peso a livelli ottimali.

Perché misurare la pressione sanguigna a domicilio?

La pressione sanguigna misurata in clinica o presso uno studio medico può essere causa di stati d'ansia che possono portare a letture elevate, con livelli 25 - 30 mmHg superiori rispetto ai livelli riscontrabili in caso di misurazioni eseguite a domicilio. La misurazione eseguita a domicilio riduce gli effetti negativi sulle letture della pressione sanguigna, dovuti a influenze esterne, integra le letture mediche e fornisce uno storico sulla pressione sanguigna più accurato e completo.

Classifica della pressione sanguigna da parte di "OMS"

Gli standard per l'analisi della pressione sanguigna alta, indipendentemente dall'età, sono stati stabiliti dal Organizzazione Mondiale della Sanità (OMS), come mostrato nella tabella di seguito riportata.

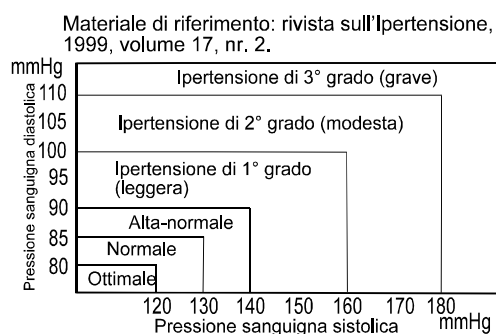

Variazioni della pressione sanguigna

La pressione sanguigna di un paziente può variare notevolmente su base quotidiana o stagionale. Può variare da 30 - 50 mmHg dovuto alle varie circostanze durante il giorno. Nei pazienti soggetti ad ipertensione, le variazioni sono anche più pronunciate.

Normalmente, la pressione sanguigna aumenta durante il lavoro o sbalza e scende ai minimi livelli durante il sonno. Pertanto, evitare di preoccuparsi eccessivamente dei risultati della misurazione.

Effettuare le misurazioni quotidianamente, alla stessa ora, procedendo come descritto nel presente manuale per conoscere la propria pressione sanguigna normale. L'esecuzione di molte letture permette di ottenere uno storico sulla pressione sanguigna più completo.

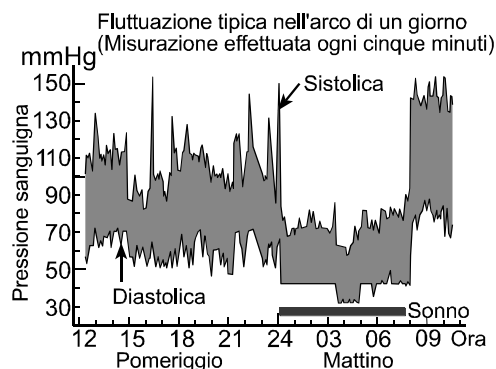

Annotare la data e l'ora della registrazione della pressione sanguigna. Consultare il medico al fine di interpretare correttamente i dati relativi alla pressione sanguigna.

Localizzazione guasti

Problema	Causa probabile	Misura correttiva
Sul display, non viene visualizzato nulla, nemmeno all'accensione.	Le batterie sono scariche.	Sostituire tutte le batterie con batterie nuove.
	I poli delle batterie sono posizionati in modo errato.	Posizionare le batterie in modo tale che i poli positivo e negativo combacino con quelli indicati sul bracciale.
Il bracciale non si gonfia.	Il voltaggio delle batterie è troppo basso.  (simbolo di BATTERIA SCARICA) lampeggia. In caso di batterie completamente scariche, il simbolo non sarà visualizzato.	Sostituire tutte le batterie con batterie nuove.
Il dispositivo non esegue la misurazione. Le letture mostrano valori eccessivamente alti o bassi.	Il bracciale non è fissato in modo adeguato.	Fissare il bracciale in modo adeguato.
	Durante la fase di misurazione, avete mosso il braccio o il corpo.	Durante la fase di misurazione, rimanere fermi e tranquilli.
	La posizione del bracciale non è corretta.	Sedersi comodamente e rimanere fermi. Appoggiare il braccio su un tavolo con il palmo della mano rivolto verso l'alto e con il bracciale alla stessa altezza del cuore.
Vari	_____	Nel caso in cui il battito cardiaco sia molto debole o irregolare, il dispositivo potrebbe trovare delle difficoltà nel determinare la pressione sanguigna.
	Il valore è diverso da quello misurato in clinica o presso lo studio medico.	Far riferimento al punto 3: "Perché misurare la pressione sanguigna a domicilio?".
	_____	Rimuovere le batterie. Riposizionarle correttamente e rieseguire la misurazione.

Nota: Nel caso in cui le azioni sopra riportate non risolvano il problema, contattare il rivenditore. Non tentare di aprire o riparare questo prodotto autonomamente, perché si rischia di invalidare la garanzia.

Manutenzione

Non aprire il dispositivo. Include componenti elettrici delicati ed un sofisticato impianto ad aria che potrebbero danneggiarsi. Nel caso in cui non riusciate a risolvere il problema anche dopo aver eseguito quanto riportato nelle istruzioni al capitolo Localizzazione guasti, richiedete un servizio di assistenza al vostro fornitore o al reparto assistenza di A&D. Il gruppo di servizio A&D fornirà delle informazioni tecniche, le unità ed i pezzi di ricambio ai fornitori autorizzati.

Il dispositivo è stato concepito e fabbricato per una lunga durata di servizio. Tuttavia si raccomanda di fare controllare il monitor ogni 2 anni, per garantire un funzionamento e precisione normali. Contattare in questo caso il rivenditore autorizzato o A&D per la manutenzione.

Dati tecnici

Tipo	UA-651BLE
Metodo di misurazione	Misurazione oscillometrica
Range di misurazione	Pressione: 0-299 mmHg Pressione sistolica: 60-279 mmHg Pressione diastolica: 40-200 mmHg
Precisione della misurazione	Polso: 40-180 battiti/minuto Pressione: ± 3 mmHg Polso: $\pm 5\%$
Alimentazione	4 batterie da 1,5V (LR6, R6P o AA) o Alimentatore a rete elettrica (TB-233C) (non incluso)
Numero di misurazioni	Circa 700 LR6 (batterie alcaline) Circa 200 R6P (batterie al manganese) Con un valore di pressione di 180 mmHg a una temperatura ambiente di 23°C
Classificazione	Dispositivo medico elettronico ad alimentazione interna (alimentazione con batterie) / Classe II (alimentazione con alimentatore a rete)
Test clinici	Modalità di funzionamento continuo In conformità ad ISO81060-2 : 2013 Nello studio di convalida clinica, K5 è stato utilizzato su 85 soggetti per la determinazione della pressione arteriosa diastolica.
EMD	IEC 60601-1-2: 2014
Comunicazione wireless	<i>Bluetooth</i> ® Ver.5.1LE BLP Banda di frequenza: da 2402 MHz a 2480 MHz Potenza max in uscita di RF: <10 dBm Modulazione: GFSK Dati supportati: Pressione sistolica, Pressione diastolica, Frequenza pulsazioni Distanza di comunicazione: circa 10 m (tale distanza si riduce in base alle condizioni presenti nell'ambiente circostante)

Condizioni d'esercizio	Dispositivi associati: 1 dispositivo da +10° a +40 °C/ da 15% a 85% RH / da 800 a 1060 hPa
Condizioni di trasporto/ conservazione	da -20° a + 60 °C /da 10% a 95% RH / da 700 a 1060 hPa
Dimensioni	Circa 96 (Larghezza) x 68 (Altezza) x 130 (Diámetro) mm, bracciale escluso
Peso	Circa 250 g, batterie escluse
Parte applicata	Bracciale Tipo BF 
Vita utile	Dispositivo: 5 anni (se utilizzato sei volte al giorno) Bracciale: 2 anni (se utilizzato sei volte al giorno) Alimentatore: 5 anni (se utilizzato sei volte al giorno)
Protezione contro Alimentatore opzionale	Dispositivo: IP20 L'alimentatore ha lo scopo di collegare il monitor della pressione sanguigna a una fonte di alimentazione in ambiente domiciliare.







Alimentatore opzionale L'alimentatore ha lo scopo di collegare il monitor della pressione sanguigna a una fonte di alimentazione in ambiente domiciliare.

TB-233C

Per l'acquisto, contattare il punto vendita autorizzato A&D.

L'alimentatore a rete elettrica deve essere ispezionato o sostituito periodicamente.

Simboli riportati sull'alimentatore

Simboli	Funzione / Significato
	Per l'uso solo in ambienti interni
	Dispositivo di Classe II
	Fusibile termico
	Fusibile
	Etichetta del dispositivo relativa alla direttiva CE
	Etichetta del dispositivo relativa alla certificazione EAC
	Polarità dello spinotto dell'alimentatore

Accessori venduti separatamente

Bracciale

Numero di catalogo	Dimensione del bracciale	Dimensione del braccio
CUF-D-LA-ISO	Bracciale grande per adulti	Da 31 cm a 45 cm
CUF-I-ISO	Bracciale universale	Da 22 cm a 42 cm
CUF-D-MA-ISO	Bracciale medio-grande	Da 23 cm a 37 cm
CUF-D-A-ISO	Bracciale per adulti	Da 22 cm a 32 cm

Alimentatore a rete elettrica

Numero di catalogo	Spina
TB-233C	Tipo C

Nota: Le specifiche sono soggette a variazione, senza previa notifica.
La classificazione IP indica i gradi di protezione degli involucri in conformità con la norma CEI 60529. Questo dispositivo è protetto contro corpi solidi estranei di 12 mm di diametro o più grandi, come per esempio un dito. Questo dispositivo non è protetto contro i getti d'acqua.

A&D

A&D Company, Limited

1-243 Asahi , Kitamoto-shi, Saitama-ken 364-8585, JAPAN
Telephone: [81] (48) 593-1111 Fax: [81] (48) 593-1119



Emergo Europe B.V.

Prinsessegracht 20, 2514 AP The Hague, THE NETHERLANDS

A&D INSTRUMENTS LIMITED

Unit 24/26 Blacklands Way, Abingdon Business Park, Abingdon, Oxfordshire OX14 1DY United Kingdom
Telephone: [44] (1235) 550420 Fax: [44] (1235) 550485

A&D ENGINEERING, INC.

1756 Automation Parkway, San Jose, California 95131, U.S.A.
Telephone: [1] (408) 263-5333 Fax: [1] (408) 263-0119

A&D AUSTRALASIA PTY LTD

32 Dew Street, Thebarton, South Australia 5031, AUSTRALIA
Telephone: [61] (8) 8301-8100 Fax: [61] (8) 8352-7409

A&D KOREA Limited

한국에이.엔.디(주)

서울특별시 영등포구 국제금융로6길33 (여의도동) 맨하탄빌딩 817 우편 번호 07331
(817, Manhattan Bldg., 33. Gukjegeumyung-ro 6-gil, Yeongdeungpo-gu, Seoul, 07331 Korea)
전화: [82] (2) 780-4101 팩스: [82] (2) 782-4264

ООО A&D RUS ООО "ЭЙ энд ДИ РУС"

121357, Российская Федерация, г.Москва, ул. Вере́йская, дом 17
(Business-Center "Vereyskaya Plaza-2" 121357, Russian Federation, Moscow, Vereyskaya Street 17)
тел.: [7] (495) 937-33-44 факс: [7] (495) 937-55-66

爱安德技研贸易(上海)有限公司

A&D Technology Trading(Shanghai) Co. Ltd

中国 上海市浦东新区 浦东南路855号 世界广场 32楼CD座 邮编200120
(32CD, World Plaza, No.855 South Pudong Road, Pudong New Area, Shanghai, China 200120)
电话: [86] (21) 3393-2340 传真: [86] (21) 3393-2347

A&D INSTRUMENTS INDIA PRIVATE LIMITED

509, Udyog Vihar, Phase-V, Gurgaon - 122 016, Haryana, India
Telephone: 91-124-4715555 Fax: 91-124-4715599

A&D Instruments Canada

6695 Millcreek Drive, Unit 6, Mississauga, ON L5N 5R8, Canada
Telephone: [1](905) 814-6350 Fax: [1](905) 814-6355

 0123