



Digital Blood Pressure Monitor

Model UA-767S-W

Instruction Manual *Original*

Manuel d'instructions *Traduction*

Manual de Instrucciones *Traducción*

Manuale di Istruzioni *Traduzione*

Manual de instruções *Tradução*

Instructiehandleiding *Vertaling*

Betjeningsvejledning *Oversættelse*

Bruksanvisning *Översättning*

Bruksanvisning *Oversettelse*

Ohjekirja *Käännös*

Talimat Kılavuzu *Çeviri*

ترجمه دليل الإستعمال

ترجمه دفترچه راهنما

English

Français

Español

Italiano

Português

Nederlands

Dansk

Svenska

Norsk

Suomi

TÜRKÇE

عربي

فارسی

Contents

Dear Customers	2
Preliminary Remarks	2
Precautions.....	2
Parts Identification.....	5
Symbols.....	6
Operation Mode.....	8
Using the Monitor	9
Installing / Changing the Batteries	9
Connecting the Air Hose	10
Connecting the AC Adapter.....	10
Selecting the Correct Cuff Size	11
Applying the Arm Cuff	11
How to Take Accurate Measurements.....	13
Measurement.....	13
After Measurement	13
Measurements	14
Normal Measurement.....	14
Measurement with the Desired Systolic Pressure	15
Notes for Accurate Measurement	15
Recalling the Memory Data	16
What Is The IHB/AFib Indicator?	17
What Is The AFib?	17
%IHB/AFib.....	17
Pressure Bar Indicator	18
WHO Classification Indicator	18
About Blood Pressure.....	18
What is Blood Pressure?	18
What is Hypertension and How is it Controlled?.....	19
Why Measure Blood Pressure at Home?.....	19
WHO Blood Pressure Classification	19
Blood Pressure Variations.....	19
Troubleshooting	20
Maintenance	21
Technical Data.....	21

Dear Customers

Congratulations on purchasing a state-of-the-art A&D blood pressure monitor. Designed for ease of use and accuracy, this device will facilitate your daily blood pressure regimen.

We recommend that you read through this manual carefully before using the device for the first time.

Preliminary Remarks

- This device conforms to the European Directive 93/42 EEC for Medical Products. This is made evident by the **CE**₀₁₂₃ mark of conformity. (0123: The reference number to the involved notified body)
- The device is designed for use on adults, not newborns or infants.
- Environment for use. The device is for use to operate by yourself in the home healthcare environment.
- This device is designed to measure blood pressure and pulse rate of people for diagnosis.

Precautions

- Precision components are used in the construction of this device. Extremes in temperature, humidity, direct sunlight, shock or dust should be avoided.
- Clean the device and cuff with a dry, soft cloth or a cloth dampened with water and a neutral detergent. Never use alcohol, benzene, thinner or other harsh chemicals to clean the device or cuff.
- Avoid tightly folding the cuff or storing the hose tightly twisted for long periods, as such treatment may shorten the life of the components.
- Take care to avoid accidental strangulation of babies or infants with the hose and cable.
- Do not twist the air hose during measurement. This may cause injury due to continuous cuff pressure.
- The device and cuff are not water resistant. Prevent rain, sweat and water from soiling the device and cuff.
- Measurements may be distorted if the device is used close to televisions, microwave ovens, cellular telephones, X-ray or other devices with strong electrical fields.
- Wireless communication devices, such as home networking devices, mobile phones, cordless phones and their base stations, walkie-talkies can affect this blood pressure monitor.
Therefore, a minimum distance of 30 cm should be kept from such devices.
- When reusing the device, confirm that the device is clean.

- ❑ Used equipment, parts and batteries are not treated as ordinary household waste, and must be disposed of according to the applicable local regulations.
- ❑ When the AC adapter is used, make sure that the AC adapter can be readily removed from the electrical outlet when necessary.
- ❑ Do not modify the device. It may cause accidents or damage to the device.
- ❑ To measure blood pressure, the arm must be squeezed by the cuff hard enough to temporarily stop blood flow through the artery. This may cause pain, numbness or a temporary red mark to the arm. This condition will appear especially when measurement is repeated successively. Any pain, numbness, or red marks will disappear with time.
- ❑ Measuring blood pressure too frequently may cause harm due to blood flow interference. Check that the operation of the device does not result in prolonged impairment of blood circulation, when using the device repeatedly.
- ❑ If you have had a mastectomy, please consult a doctor before using the device.
- ❑ Do not let children use the device by themselves and do not use the device in a place within the reach of infants. It may cause accidents or damage.
- ❑ There are small parts that may cause a choking hazard if swallowed by mistake by infants.
- ❑ Unplug the AC adapter when not in use during the measurement.
- ❑ Use of accessories not detailed in this manual may compromise safety.
- ❑ Should the battery short-circuit, it may become hot and potentially cause burns.
- ❑ Allow the device to adapt to the surrounding environment before use (about one hour).
- ❑ Clinical testing has not been conducted on newborn infants and pregnant woman. Do not use on newborn infants or pregnant woman.
- ❑ Do not touch the batteries, the DC jack, and the patient at the same time. That may result in electrical shock.
- ❑ Do not inflate without wrapping the cuff around the upper arm.

Contraindications

The following are precautions for proper use of the device.

- ❑ Do not apply the cuff on an arm with another medical electrical equipment attached. The equipment may not function properly.
- ❑ People who have a severe circulatory deficit in the arm must consult a doctor before using the device, to avoid medical problems.
- ❑ Do not self-diagnose the measurement results and start treatment by yourself. Always consult your doctor for evaluation of the results and treatment.
- ❑ Do not apply the cuff on an arm with an unhealed wound.
- ❑ Do not apply the cuff on an arm receiving an intravenous drip or blood transfusion. It may cause injury or accidents.

- ❑ Do not use the device where flammable gases such as anesthetic gases are present. It may cause an explosion.
- ❑ Do not use the device in highly concentrated oxygen environments, such as a high-pressure oxygen chamber or an oxygen tent. It may cause a fire or explosion.

Parts Identification

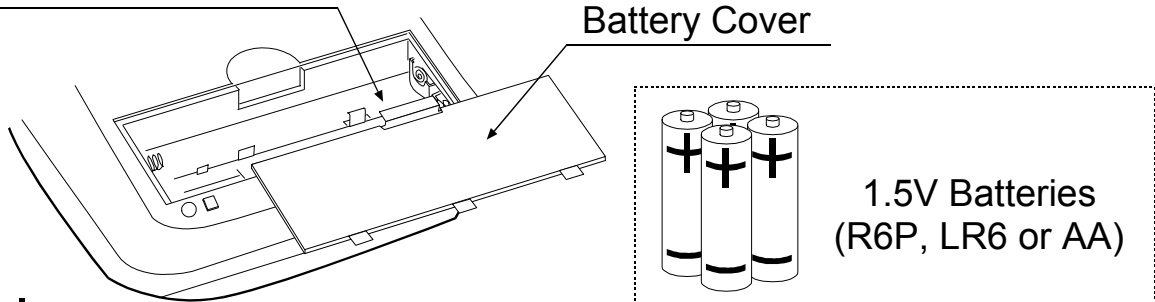
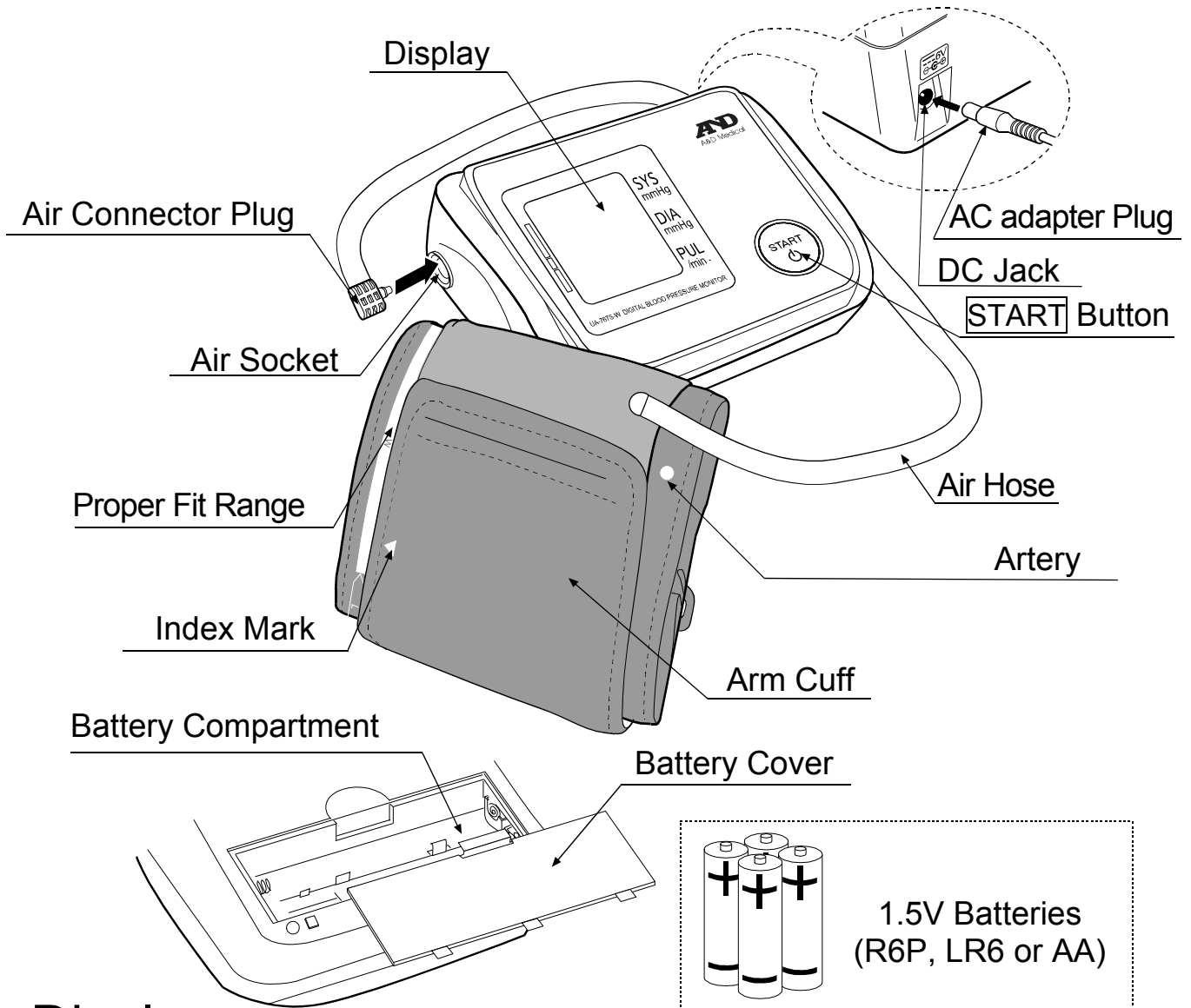



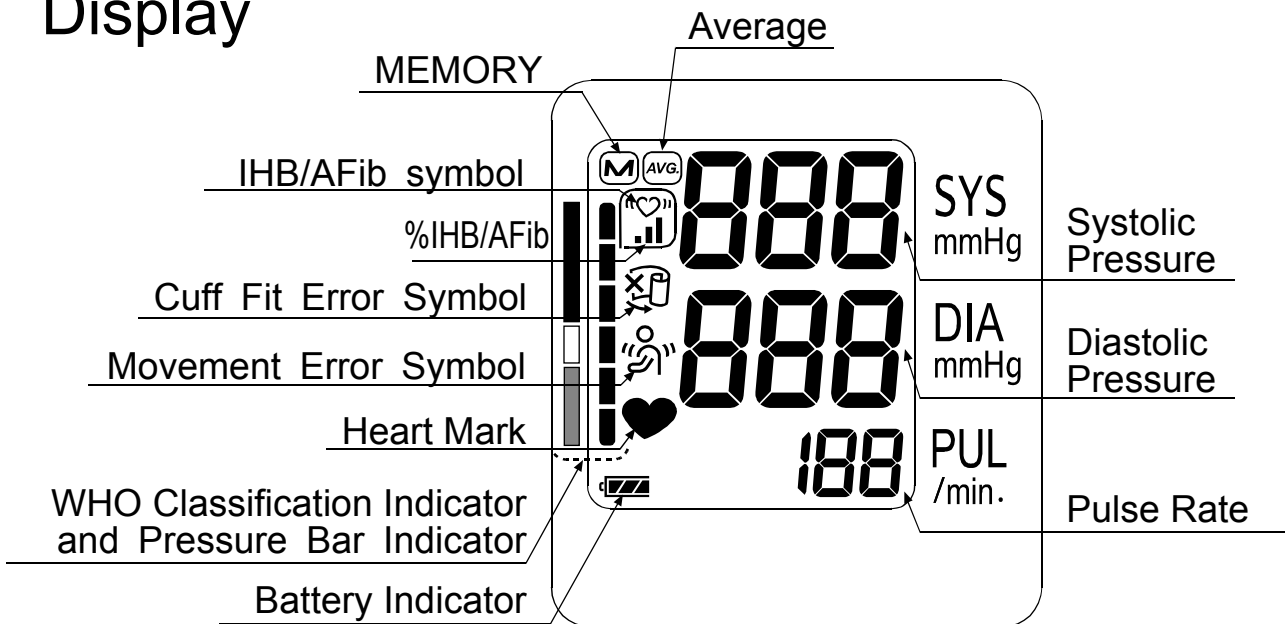





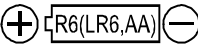

Display



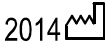

Symbols







Symbols that are printed on the device case

Symbols	Function / Meaning
	Standby and Turn the device on.
SYS	Systolic blood pressure in mmHg
DIA	Diastolic blood pressure in mmHg
PUL	Pulse per minute
	Battery installation guide
	Direct current
	Type BF: Device, cuff and tubing are designed to provide special protection against electrical shocks.
	EC directive medical device label
	EU-representative
	Manufacturer
	Date of manufacture
IP	International protection symbol
	WEEE label
SN	Serial number
	Refer to instruction manual/booklet
	Polarity of DC jack
	Keep dry

Symbols that appear on the display

Symbols	Function / Meaning	Recommended Action
	Appears while measurement is in progress. It blinks when the pulse is detected.	Measurement is in progress. Remain as still as possible.
	IHB/AFib symbol Appears when an irregular heartbeat is detected. It may light when a very slight vibration like shivering or shaking is detected.	_____
	Appears when a body or arm movement is detected.	The reading may yield an incorrect value. Try the measurement again. Remain still during measurement.

Symbols

Symbols	Function / Meaning	Recommended Action
	Appears during measurement when the cuff is attached loosely	The reading may yield an incorrect value. Apply the cuff correctly, and try the measurement again.
	Detected rate of IHB/AFib in memory $\%IHB/AFib = \frac{\left[\begin{array}{c} \text{Number of detected} \\ \text{IHB/AFibs in memory} \end{array} \right]}{\left[\begin{array}{c} \text{Total number} \end{array} \right]} \times 100 \text{ [%]}$	_____
	Previous measurements stored in MEMORY.	_____
	Average data	_____
	FULL BATTERY The battery power indicator during measurement.	_____
	LOW BATTERY The battery is low when it blinks.	Replace all batteries with new ones when the mark blinks.
<i>Err</i>	Unstable blood pressure due to movement during measurement.	Try the measurement again. Remain very still during measurement.
	The systolic and diastolic values are within 10 mmHg of each other.	Apply the cuff correctly, and try the measurement again.
	The pressure value did not increase during the inflation.	
<i>Err</i> <i>CUF</i>	The cuff is not applied correctly.	
<i>E</i>	PUL DISPLAY ERROR The pulse is not detected correctly.	
<i>Err</i> <i>E</i>	Blood pressure monitor internal error	Remove the batteries and press the START button, and then install the batteries again. If the error still appears, contact the dealer.
<i>Err</i> <i>g</i>		

Operation Mode

1. Normal Measurement

Press the **START** button. Blood pressure is measured and the data is stored in memory. This device can store the last 60 measurements in memory.

2. Recalling the Data

When nothing is displayed, press and hold the **START** button.

Release the button when displaying the average data.

The data number and stored data are automatically displayed in order from the last measurement.

For details on recalling the data, Refer to "Recalling the Memory Data".

In standby,
press and hold the



button →

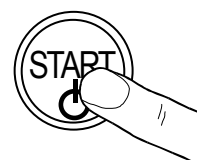
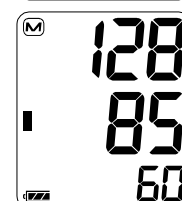
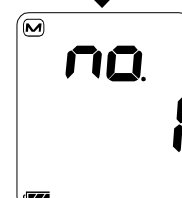
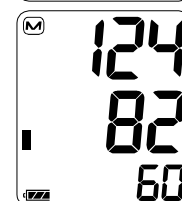
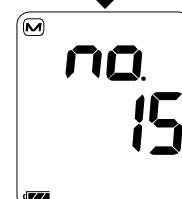
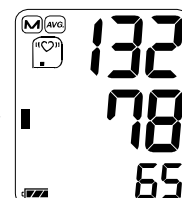

3. Deleting all Data Stored in Memory

When turning off the device, press and hold the **START** button until the "CLr no" is displayed.

Select "CLr YES" to clear data.

Data is cleared when the **M** mark blinks.

The device turns off automatically.

4. Measurement with the Desired Systolic Pressure

Refer to page 15 for measurement with the desired systolic pressure.



Using the Monitor

Installing / Changing the Batteries

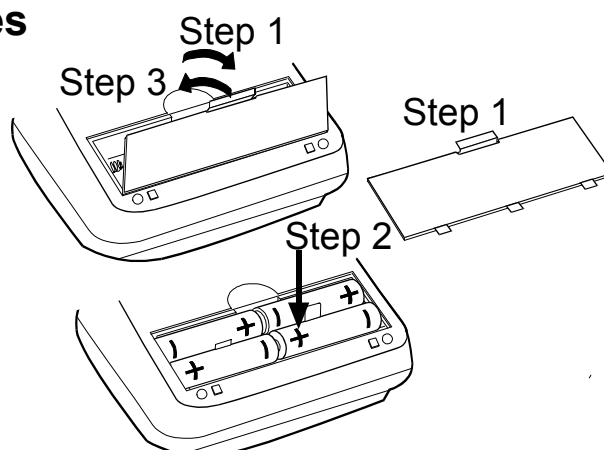
1. Remove the battery cover.
2. Remove the used batteries and insert new batteries into the battery compartment as shown, taking care that the polarities (+ and -) are correct.
Use only R6P, LR6 or AA batteries.
3. Attach the battery cover.



CAUTION

- Insert the batteries as shown in the battery compartment. If installed incorrectly, the device will not work.
- When  (LOW BATTERY mark) blinks on the display, replace all batteries with new ones. Do not mix old and new batteries. It may shorten the battery life, or cause the device to malfunction.
Replace the batteries two seconds or more after the device turns off.
If  (LOW BATTERY mark) appears even after the batteries are replaced, make a blood pressure measurement. The device may then recognize the new batteries.
-  (LOW BATTERY mark) does not appear when the batteries are drained.
- The battery life varies with the ambient temperature and may be shorter at low temperatures. Generally, four new LR6 batteries will last approximately for one year when used twice for measurement each day.
- Use the specified batteries only. The batteries provided with the device are for testing monitor performance and may have a limited life.
- Remove the batteries if the device is not to be used for a long time. The batteries may leak and cause a malfunction.

Using the Monitor

Connecting the Air Hose

Insert the air connector plug into the air socket firmly.

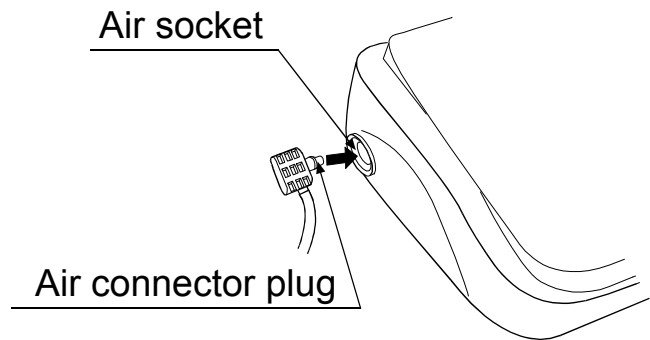

Connecting the AC Adapter

Insert the AC adapter plug into the DC jack.

Next, connect the AC adapter to an electrical outlet.

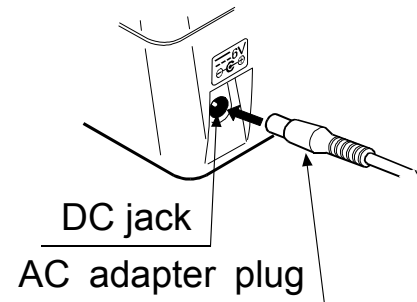

- Use the specified AC adapter.
(Refer to page 21.)
- When disconnecting the AC adapter from the electrical outlet, grasp and pull the AC adapter body out of the outlet.
- When disconnecting the AC adapter plug from the blood pressure monitor, grasp and pull the AC adapter plug out of the monitor.

Using the Monitor

Selecting the Correct Cuff Size

Using the correct cuff size is important for an accurate reading. If the cuff is not the proper size, the reading may yield an incorrect blood pressure value.

- ❑ The arm size is printed on each cuff.
- ❑ The index ▲ and proper fit range, on the cuff, tell you if you are applying the correct cuff. (Refer to "Symbols that are printed on the cuff" on the next page)
- ❑ If the index ▲ points outside of the range, contact your local dealer to purchase a replacement cuff.
- ❑ The arm cuff is a consumable. If it becomes worn, purchase a new one.

Arm Size	Recommended Cuff Size	Catalog Number
31 cm to 45 cm	Large Adult Cuff	CUF-F-LA
22 cm to 42 cm	Wide Range Cuff	CUF-I
22 cm to 32 cm	Adult Cuff	CUF-F-A

Arm size: The circumference at the biceps.

Note: The UA-767S-W is not designed for using a small cuff.

Applying the Arm Cuff

1. Wrap the cuff around the upper arm, about 1 - 2 cm above the inside of the elbow, as shown. Place the cuff directly against the skin, as clothing may cause a faint pulse, and result in a measurement error.
2. Constriction of the upper arm, caused by tightly rolling up a shirtsleeve, may prevent accurate readings.
3. Confirm that the index ▲ points within the proper fit range.

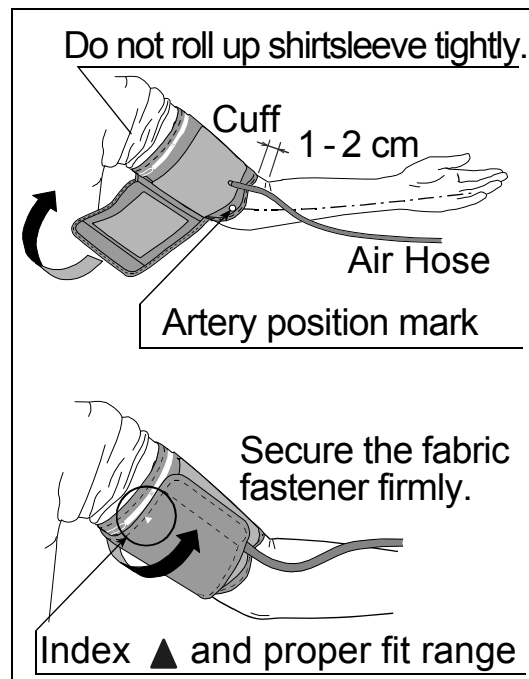

Using the Monitor

Symbols that are printed on the cuff

Symbols	Function / Meaning	Recommended Action
●	Artery Position Mark	Set the ● mark on the artery of the upper arm or in line with the ring finger on the inside of the arm.
▲	Index	_____
REF	Catalog number	_____
A	Proper fit range for the adult cuff. It's printed on the adult cuff.	_____
L	Over range printed on the adult cuff and wide range cuff.	Use the large adult cuff instead of the adult cuff or wide range cuff.
W	Proper fit range for the wide range cuff. It's printed on the wide range cuff.	_____
L	Proper fit range for the large adult cuff. It's printed on the large adult cuff.	_____
S	Under range printed on the adult cuff and wide range cuff.	_____
A	Under range printed on the large adult cuff.	Use the adult cuff instead of the large adult cuff.
LOT	Lot number	_____



Using the Monitor

How to Take Accurate Measurements

For the most accurate blood pressure measurement:

- Sit comfortably on a chair. Rest your arm on the table. Do not cross your legs. Keep your feet flat on the floor and straighten your back.
- Relax for about five to ten minutes before measurement.
- Place the center of the cuff at the same level as your heart.
- Remain still and keep quiet during measurement.
- Do not measure right after physical exercise or a bath. Rest for twenty or thirty minutes before taking the measurement.
- Try to measure your blood pressure at the same time every day.

Measurement

During measurement, it is normal for the cuff to feel very tight. (Do not be alarmed).

After Measurement

After measurement, press the START button to turn the device off. Remove the cuff and record your data.

Note: The device has an automatic power shut-off function, which turns the device off approximately one minute after measurement. Allow at least three minutes between measurements on the same person.

Measurements

Before measurement, refer to “Notes for Accurate Measurement” on the next page.

Normal Measurement

1. Place the cuff on the arm (preferably the left arm).
Sit quietly during measurement.

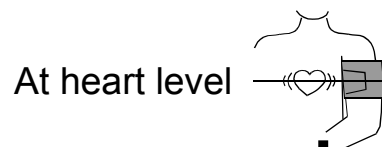

2. Press the **START** button.
All of the display segments are displayed.
Zero (0) is displayed blinking briefly.
The display changes, as indicated in the figure at the right, as the measurement begins. The cuff starts to inflate. It is normal for the cuff to feel very tight. A pressure bar indicator is displayed, on the left edge of the display, during the inflation.

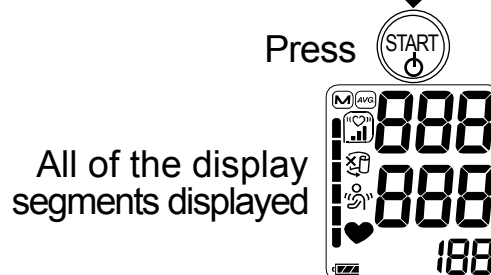

Note: If you wish to stop inflation at any time, press the **START** button again.

Zero display
Starts inflation

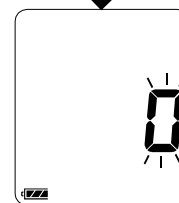

3. When inflation is complete, deflation starts automatically and ♥ (heart mark) blinks, indicating that the measurement is in progress. Once the pulse is detected, the mark blinks with each pulse beat.

Pressurizing



Note: If an appropriate pressure is not obtained, the device starts to inflate again automatically.

To avoid re-inflation, refer to “Measurement with the Desired Systolic Pressure” on the next page.



Measurement
in progress



4. When the measurement is complete, the systolic and diastolic pressure readings and pulse rate are displayed.
The cuff exhausts the remaining air and deflates completely.

Systolic pressure

Diastolic pressure

WHO classification

Pulse rate



5. Press the **START** button to turn the device off.
After one minute of non-operation, the device will turn off automatically.

Exhausts remaining
air automatically

Note: Allow at least three minutes between measurements on the same person.

Measurements

Measurement with the Desired Systolic Pressure

The UA-767S-W is designed to detect the pulse and to inflate the cuff to a systolic pressure level automatically.

Use this method when re-inflation occurs repeatedly or when the results are not displayed even if the pressure decreases to 20 mmHg or less.

1. Place the cuff on the arm at heart level (preferably the left arm).
2. Press the **START** button.
3. When the zero blinks, press and hold the **START** button until a number about 30 to 40 mmHg higher than your expected systolic pressure appears.
4. When the desired number is reached, release the **START** button to start measurement. Continue to measure your blood pressure as described on the previous page.

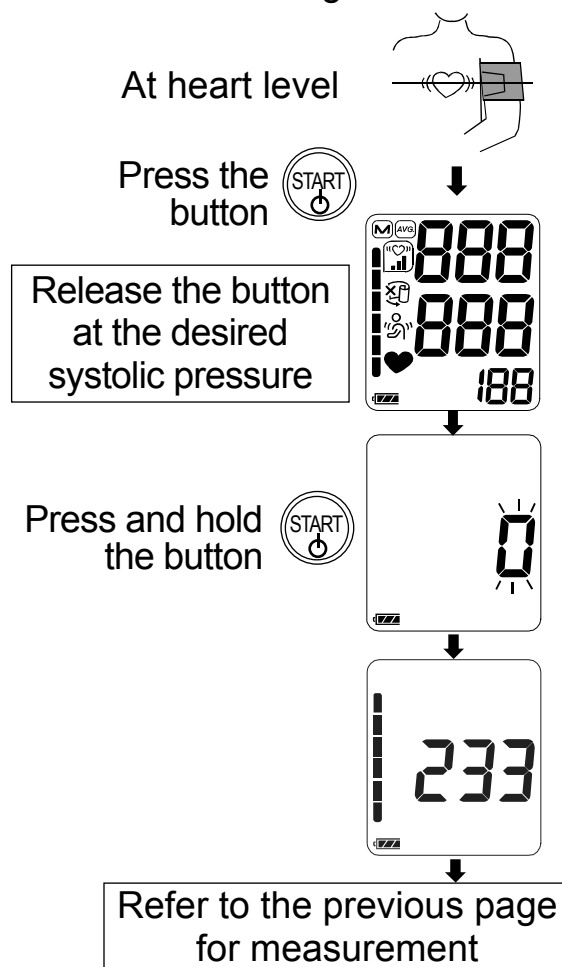

Notes for Accurate Measurement

- ❑ Sit down in a comfortable position. Place your arm on a table with your palm facing upward and the cuff at the same level as your heart.
- ❑ Relax for about five to ten minutes before taking a measurement. If you are excited or depressed by emotional stress, the measurement will reflect this stress as a higher (or lower) than normal blood pressure reading and the pulse reading will usually be faster than normal.
- ❑ An individual's blood pressure varies constantly, depending on what you are doing and what you have eaten. What you drink can have a very strong and rapid effect on your blood pressure.
- ❑ This device bases its measurements on the heartbeat. If you have a very weak or irregular heartbeat, the device may have difficulty determining your blood pressure.
- ❑ Should the device detect a condition that is abnormal, it will stop the measurement and display an error symbol. Refer to page 7 for the description of symbols.

- ❑ This device is intended for use by adults. Consult with your physician before using this device on a child. A child should not use this device unattended.
- ❑ The automatic blood pressure monitor's performance may be affected by excessive temperature or humidity, or altitude.

Recalling the Memory Data

Note: This device stores the last 60 measurements in memory.

1. When nothing is displayed, press and hold the **START** button to recall the stored data.
2. Release the button when displaying the average data.
3. The data number and stored data are automatically displayed in order from the last measurement.
4. The display will turn off automatically after all data is displayed.

Press and hold  button

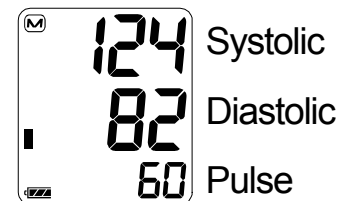
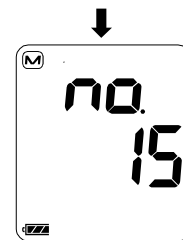
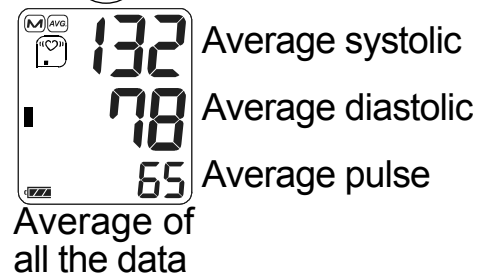

Most recent data

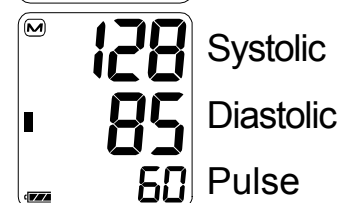
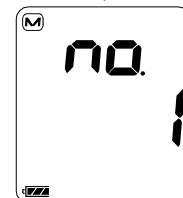
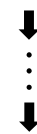

Last data (Oldest)

Note: If you press the **START** button while recalling data, the device turns off.

What Is The IHB/AFib Indicator?

When the monitor detects an irregular rhythm during the measurements, the IHB/AFib indicator will appear on the display with the measurement values.

Note: We recommend contacting your physician if you see this «♥» IHB/AFib indicator frequently.

What Is The AFib?

The heart contracts due to electrical signals occurring in heart and sends blood through the body. Atrial fibrillation (AFib) occurs when the electrical signal in the atrium becomes confused and leads to disturbances in the pulse interval. AFib can cause blood to stagnate in the heart, which can easily create clots of blood, a cause of stroke and heart attack.

%IHB/AFib

%IHB/AFib is displayed as frequency of IHB/AFib detected. IHB/AFib can detect not only noises such as physical movement but also an irregular heartbeat. Therefore, we recommend contacting your physician if %IHB/AFib level is high.

$$\%IHB/AFib = \frac{\left[\begin{array}{c} \text{Number of detected} \\ \text{IHB/AFibs in memory} \end{array} \right]}{\left[\begin{array}{c} \text{Total number} \end{array} \right]} \times 100 [\%]$$

Display of %IHB/AFib: %IHB/AFib is displayed when displaying average values. (Refer to "2. Recalling the Data" in "Operation Mode")
%IHB/AFib is not displayed when the memory number is six or less.
Average value display

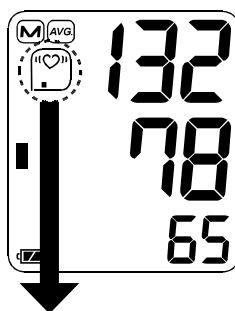

Level 0 %IHB/AFib=0	Level 1 %IHB/AFib=1 - 9	Level 2 %IHB/AFib=10 - 24	Level 3 %IHB/AFib=25 - 100
Not displayed	«♥» ■	«♥» ■ ■	«♥» ■ ■ ■

Pressure Bar Indicator

The indicator monitors the progress of pressure during measurement.

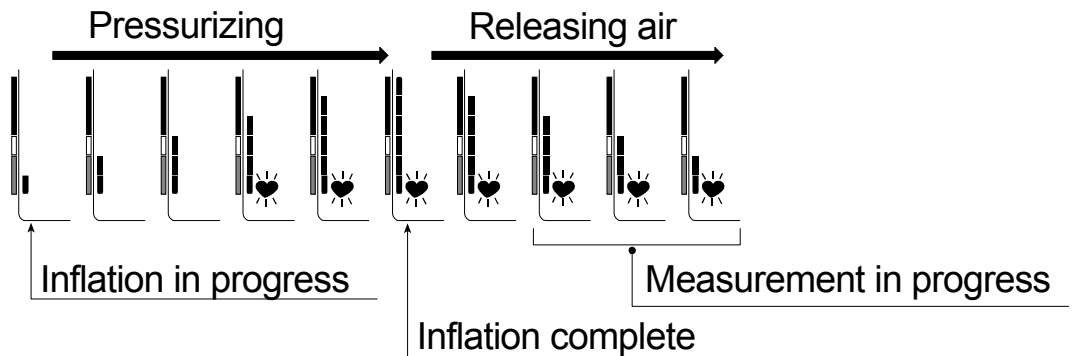

WHO Classification Indicator

Each segment of the bar indicator corresponds to the WHO blood pressure classification described on the next page.

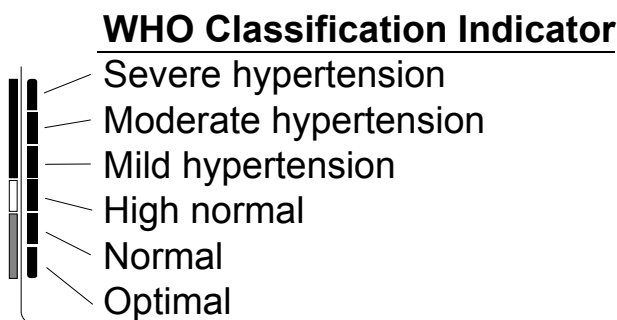

■ : The indicator displays a segment, based on the current data, corresponding to the WHO classification.

Example:

Three examples of the WHO Classification Indicator are shown, each with a digital display showing systolic and diastolic pressure and a heart rate:

- 174 / 102 / 87: Moderate hypertension
- 147 / 98 / 87: Mild hypertension
- 134 / 87 / 87: High normal

About Blood Pressure

What is Blood Pressure?

Blood pressure is the force exerted by blood against the walls of the arteries. Systolic pressure occurs when the heart contracts. Diastolic pressure occurs when the heart expands. Blood pressure is measured in millimeters of mercury (mmHg). One's natural blood pressure is represented by the fundamental pressure, which is measured first thing in the morning while one is still at rest and before eating.

What is Hypertension and How is it Controlled?

Hypertension, an abnormally high arterial blood pressure, if left unattended, can cause many health problems including stroke and heart attack. Hypertension can be controlled by altering lifestyle, avoiding stress, and with medication under a doctor's supervision.

To prevent hypertension or keep it under control:

- Do not smoke
- Exercise regularly
- Reduce salt and fat intake
- Have regular physical checkups
- Maintain proper weight

Why Measure Blood Pressure at Home?

Blood pressure measured at a clinic or doctor's office may cause apprehension and can produce an elevated reading, 25 to 30 mmHg higher than that measured at home. Home measurement reduces the effects of outside influences on blood pressure readings, supplements the doctor's readings and provides a more accurate, complete blood pressure history.

WHO Blood Pressure Classification

Standards to assess high blood pressure, without regard to age, have been established by the World Health Organization (WHO), as shown in the chart.

Reference Material: Journal of Hypertension 1999, Vol 17 No.2

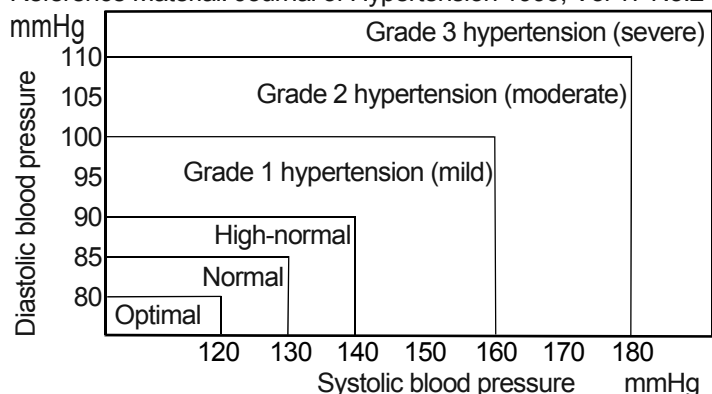

Blood Pressure Variations

An individual's blood pressure varies greatly on a daily and seasonal basis. It may vary by 30 to 50 mmHg due to various conditions during the day. In hypertensive individuals, variations are even more pronounced. Normally, the blood pressure rises while at work or play and falls to its lowest levels during sleep. So, do not be overly concerned by the results of one measurement.

Take measurements at the same time every day using the procedure described in this manual to get to know your normal blood pressure. Regular readings give a more comprehensive blood pressure history. Be sure to note the date and time when recording your blood pressure. Consult your doctor to interpret your blood pressure data.

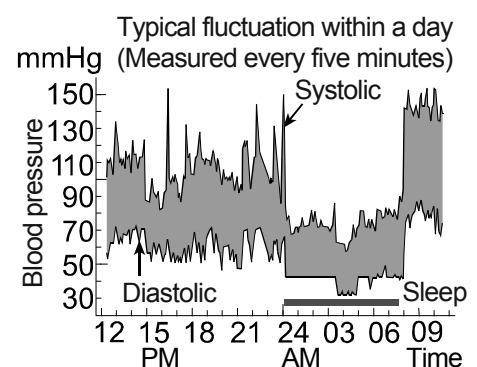

Troubleshooting

Problem	Possible Reason	Recommended Action
Nothing appears on the display, even when the device is turned on.	Batteries are drained.	Replace all batteries with new ones.
	Battery terminals are not in the correct position.	Reinstall the batteries with negative and positive terminals matching those indicated on the battery compartment.
The cuff does not inflate.	Battery voltage is too low.  (LOW BATTERY mark) blinks. If the batteries are drained completely, the mark does not appear.	Replace all batteries with new ones.
The device does not measure. Readings are too high or too low.	The cuff is not applied properly.	Apply the cuff correctly.
	You moved your arm or body during measurement.	Make sure you remain very still and quiet during measurement.
	The cuff position is not correct.	Sit comfortably and still. Place your arm on a table with your palm facing upward and the cuff at the same level as your heart.
	_____	If you have a very weak or irregular heartbeat, the device may have difficulty in determining your blood pressure.
Other	The value is different from that measured at a clinic or doctor's office.	Refer to "Why Measure Blood Pressure at Home?".
	_____	Remove the batteries. Place them back properly and try the measurement again.

Note: If the actions described above do not solve the problem, contact the dealer. Do not attempt to open or repair this product, as any attempt to do so will make your warranty invalid.

Maintenance

Do not open the device. It uses delicate electrical components and an intricate air unit that could be damaged. If you cannot fix the problem using the troubleshooting instructions, contact the authorized dealer in your area or our customer service department. The A&D customer service will provide technical information, spare parts and units to authorized dealers. The device was designed and manufactured for a long service life. However it is generally recommended to have the device inspected every 2 years, to ensure proper functioning and accuracy. Please contact the authorized dealer in your area or A&D for maintenance.

Technical Data

Type	UA-767S-W
Measurement method	Oscillometric measurement
Measurement range	Pressure: 0 - 299 mmHg Systolic pressure: 60 - 279 mmHg Diastolic pressure: 40 - 200 mmHg Pulse: 40 - 180 beats / minute
Measurement accuracy	Pressure: ± 3 mmHg Pulse: $\pm 5\%$
Power supply	4 x 1.5V batteries (R6P, LR6 or AA) or AC adapter (TB-233C) (Not included)
Number of measurements	Approx. 700 times LR6 (alkaline batteries) Approx. 200 times R6P (manganese batteries) With pressure value 180 mmHg, room temperature 23 °C.
Classification	Internally powered ME equipment (Supplied by batteries) / Class II (Supplied by adapter) Continuous operation mode
Clinical test	According to ISO81060-2 : 2013 In the clinical validation study, K5 was used on 85 subjects for determination of diastolic blood pressure.
EMD	IEC 60601-1-2: 2014
Memory	Last 60 measurements
Operating conditions	+10 to +40 °C / 15 to 85%RH / 800 to 1060 hPa
Transport / Storage conditions	-20 to +60 °C / 10 to 95%RH / 700 to 1060 hPa
Dimensions	Approx. 140 [W] x 60 [H] x 105 [D] mm
Weight	Approx. 245 g, excluding the batteries







Ingress protection	Device:	IP20
Applied part	Cuff	Type BF 
Useful life	Device:	5 years (when used six times a day)
	Cuff:	2 years (when used six times a day)
	AC adapter:	5 years (when used six times a day)

Accessory AC adapter

The adapter is to connect the device to a power source at home. Please contact your local A&D dealer for purchasing. The AC adapter is required to be inspected or replaced periodically.

TB-233C Please contact your local A&D dealer for purchasing.
The AC adapter is required to be inspected or replaced periodically.

Symbols that are printed on the AC adapter

Symbols	Function / Meaning
	For indoor use only
	Class II device
	Thermal fuse
	Fuse
	EC directive device label
	EAC certification device label
	Polarity of AC adapter plug

Accessories sold separately

Cuff	Catalog Number	Cuff Size	Arm Size
	CUF-F-LA	Large adult cuff	31 cm to 45 cm
	CUF-I	Wide range cuff	22 cm to 42 cm
	CUF-F-A	Adult cuff	22 cm to 32 cm

Arm size: The circumference at the biceps.

AC adapter

Catalog Number	Plug (Outlet type)
TB-233C	Type C

Note: Specifications are subject to change without prior notice.

IP classification is the degrees of protection provided by enclosures in accordance with IEC 60529. This device is protected against solid foreign objects of 12 mm diameter and greater such as a fingers. This device is not protected against water.

Sommaires

Chers clients.....	2
Remarques préliminaires	2
Précautions.....	2
Nomenclature	5
Symboles	6
Mode opératoire	8
Utilisation de l'appareil	9
Mise en place / Remplacement des piles	9
Branchement du tuyau d'air	10
Branchement de l'adaptateur secteur	10
Choix du brassard	11
Mise en place du brassard.....	11
Comment faire des mesures correctes.....	13
Pendant la mesure	13
Après la mesure.....	13
Les mesures	14
Mesure normale.....	14
Mesure avec la pression systolique désirée	15
Consignes et observations pour une mesure correcte.....	15
Rappel des données mémorisées	16
Qu'est ce que l'indicateur de RCI/FA?	17
Qu'est-ce que la FA?.....	17
%RCI/FA.....	17
Indicateur de progression du gonflage.....	18
Indicateur de tension selon la classification OMS.....	18
Pression sanguine.....	18
Qu'est-ce que la pression sanguine?	18
Qu'est-ce que l'hypertension et comment la contrôler? ..	19
Comment mesurer la pression sanguine chez soi?.....	19
Classification de la tension selon l'OMS	19
Variations de la pression sanguine	19
Résolution des problèmes.....	20
Entretien.....	21
Fiche technique	21

Chers clients

Félicitations pour l'achat de ce moniteur de la pression sanguine A&D dernier cri. Etant étudié pour faciliter l'utilisation et la précision, ce moniteur vous donnera au quotidien des mesures précises de la pression sanguine.

Lisez ce manuel entièrement et soigneusement avant d'utiliser l'appareil pour la première fois.

Remarques préliminaires

- Cet appareil est conforme à la directive européenne 93/42 EEC des appareils médicaux avec le marquage **CE**₀₁₂₃ de conformité. (0123: Le numéro de référence au corps notifié concerné)
- Cet appareil est conçu pour être utilisé sur les adultes, et non sur les nouveau-nés ou les enfants.
- Lieu d'utilisation. Cet appareil est destiné à être utilisé par vous-même dans un environnement domestique de soins de santé.
- Cet appareil est conçu pour mesurer la tension artérielle et la fréquence cardiaque des personnes dans un objectif de diagnostic.

Précautions

- Des composants de précision sont utilisés dans la construction de cet appareil. Il convient d'éviter les extrêmes en matière de température, d'humidité, d'exposition à la lumière directe du soleil, de chocs ou de poussière.
- Nettoyez l'appareil et le brassard à l'aide d'un chiffon sec et doux ou d'un chiffon imbibé d'eau et d'un détergent neutre. N'utilisez jamais d'alcool, de benzène, de diluant ou d'autres produits chimiques agressifs pour nettoyer l'appareil ou le brassard.
- Évitez de plier fortement le brassard ou de ranger le tuyau fortement tordu pendant des périodes prolongées, car cela pourrait réduire la durée de vie des accessoires.
- Veillez à ce que les bébés et les enfants en bas âge ne s'étranglent pas avec le tuyau et le câble.
- Ne tordez pas le tuyau d'air pendant la mesure. La pression continue du brassard pourrait vous blesser.
- L'appareil et le brassard ne sont pas étanches. Évitez que la pluie, la sueur ou de l'eau ne souillent l'appareil et le brassard.
- Il est possible que les mesures soient altérées si l'appareil est utilisé à proximité de téléviseurs, de fours à micro-ondes, de téléphones cellulaires, de sources de rayonnement X ou d'autres appareils émettant de forts champs électriques.
- Les dispositifs de communication sans fil, tels que les dispositifs réseau à domicile, les téléphones mobiles, les téléphones sans fil et leurs stations de base, les talkies-walkies peuvent affecter ce moniteur de pression sanguine. Une distance minimale de 30 cm doit donc être observée pour ces dispositifs.
- Si vous réutilisez l'appareil, vérifiez que celui-ci est propre.

- ❑ L'équipement, les pièces et les piles usagées ne doivent pas être traités comme des déchets ménagers ordinaires et doivent être mis au rebut conformément aux réglementations locales applicables.
- ❑ Lorsque vous utilisez l'adaptateur secteur, assurez-vous que celui-ci peut être facilement retiré de la prise électrique si nécessaire.
- ❑ Ne modifiez pas l'appareil. Cela pourrait provoquer des accidents ou endommager l'appareil.
- ❑ Pour mesurer la pression artérielle, le bras doit être comprimé de manière suffisamment forte par le brassard pour arrêter temporairement la circulation sanguine dans l'artère. Il est possible que cela provoque une douleur, un engourdissement ou une marque rouge temporaire sur le bras. Cet état apparaît en particulier si la mesure est répétée à plusieurs reprises. La douleur, l'engourdissement ou les marques rouges disparaissent avec le temps.
- ❑ Une mesure trop fréquente de la pression sanguine peut nuire au flux sanguin. Si vous utilisez l'appareil à plusieurs reprises, assurez-vous que l'utilisation de l'appareil n'entrave pas la circulation sanguine de manière prolongée.
- ❑ Veuillez consulter un médecin avant d'utiliser cet appareil si vous avez subi une mastectomie.
- ❑ Ne laissez pas d'enfants utiliser l'appareil par eux-mêmes et n'utilisez pas l'appareil dans un endroit où il se trouve à portée d'enfants en bas âge. Cela pourrait provoquer des accidents ou des dommages.
- ❑ L'appareil comporte de petites pièces qui risqueraient d'étouffer les enfants en bas âge s'ils venaient à les avaler.
- ❑ Débranchez l'adaptateur secteur lorsqu'il n'est pas utilisé pendant la mesure.
- ❑ L'utilisation d'accessoires non décrits dans ce manuel peut compromettre la sécurité.
- ❑ Si la pile est en court-circuit, elle peut devenir chaude et causer potentiellement des brûlures.
- ❑ Laissez l'appareil s'adapter à l'environnement ambiant avant utilisation (environ une heure).
- ❑ Aucun essai clinique n'a été mené sur les nouveau-nés et les femmes enceintes. N'utilisez pas l'appareil sur des nouveau-nés ou des femmes enceintes.
- ❑ Ne touchez pas les piles, la prise CC et le patient en même temps. Cela pourrait entraîner un choc électrique.
- ❑ Ne gonflez pas sans avoir enroulé le brassard autour de la partie supérieure du bras.

Contre-indications

Vous trouverez ci-dessous les précautions pour l'utilisation appropriée de cet appareil.

- ❑ N'appliquez pas le brassard sur un bras auquel un autre équipement médical électrique est fixé. L'équipement pourrait ne pas fonctionner correctement.
- ❑ Les personnes ayant de graves problèmes de circulation au niveau du bras doivent consulter un médecin avant d'utiliser l'appareil afin d'éviter tout problème médical.
- ❑ Vous ne devez pas procéder à un autodiagnostic du résultat des mesures et commencer un traitement de votre propre initiative. Consultez toujours un médecin pour une évaluation des résultats et du traitement.
- ❑ N'appliquez pas le brassard sur un bras comportant une blessure non soignée.
- ❑ N'appliquez pas le brassard sur un bras recevant un goutte-à-goutte intraveineux ou une transfusion sanguine. Cela pourrait provoquer une blessure ou des accidents.

- ❑ N'utilisez pas l'appareil en présence de gaz inflammables tels que des gaz anesthésiques. Cela pourrait provoquer une explosion.
- ❑ N'utilisez pas l'appareil dans des environnements à forte concentration en oxygène, tels qu'une chambre à oxygène haute pression ou une tente à oxygène. Cela pourrait provoquer un incendie ou une explosion.

Nomenclature

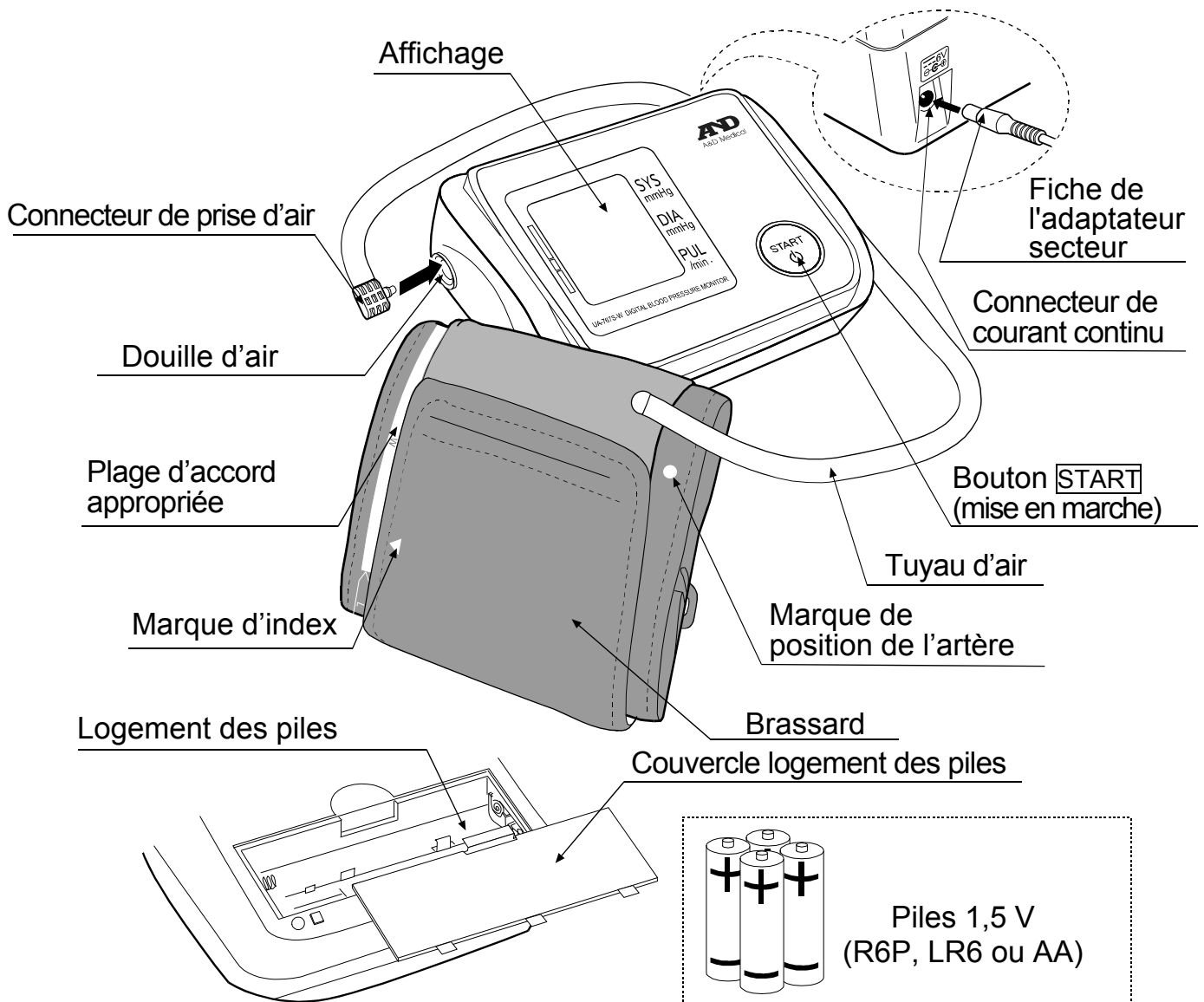



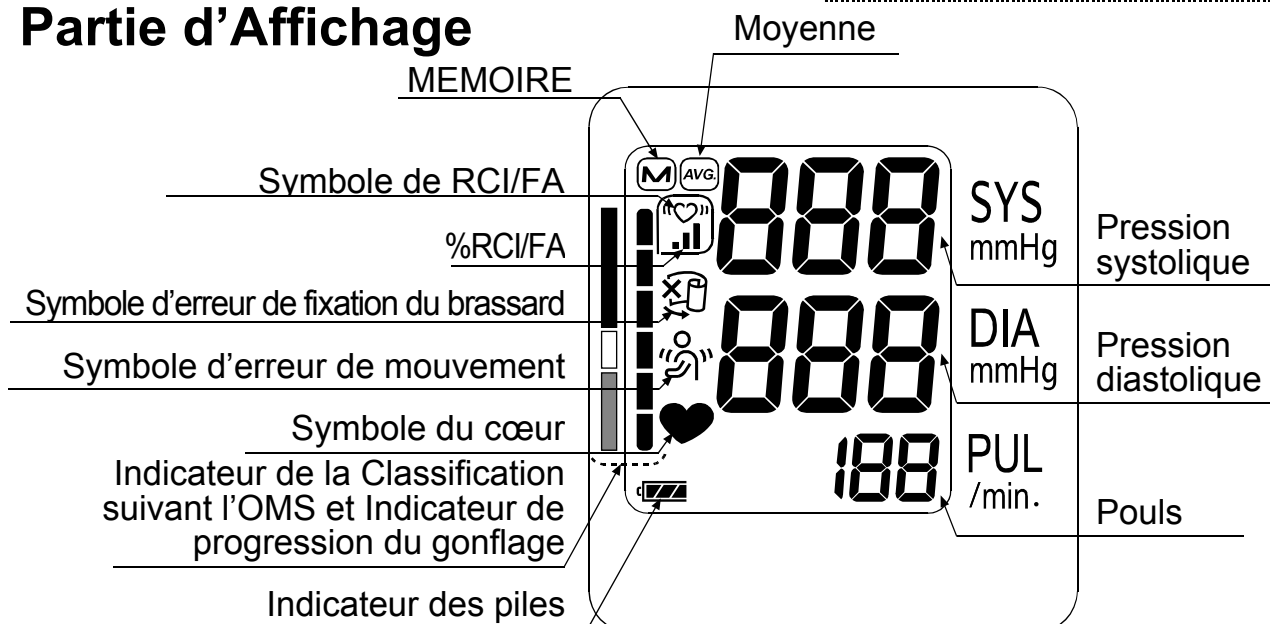





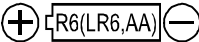

Partie d'Affichage





Symboles







Symboles imprimés sur l'appareil

Symboles	Fonction / Signification
	Pour allumer ou éteindre l'appareil
SYS	Pression systolique en mmHg.
DIA	Pression diastolique en mmHg.
PUL	Pouls: nombre de pulsations cardiaques par minute.
	Repères pour installer les piles
	Courant continu
	T Type BF: L'appareil, le brassard et les tubes isolants ont été conçus de manière à fournir une protection particulière contre les chocs électriques.
	Dispositif Médical conforme à la directive européenne 93/42 CEE
	Mandataire Européen
	Fabricant
2014 	Date de fabrication
IP	Symbole de protection internationale
	Déchets d'Equipements Electriques et Electroniques (DEEE)
SN	Numéro de série
	Consultez le manuel/la brochure d'instructions
	Polarité du connecteur de courant continu
	Maintenir sec

Symboles affichés à l'affichage

Symboles	Fonction / Signification	Action recommandée
	Cet indicateur apparaît lorsque la mesure est en cours. Il clignote quand les pulsations cardiaques sont détectées.	L'appareil est en train de mesurer; restez calme.
	Symbole de RCI/FA Cet indicateur apparaît en cas de détection d'un rythme cardiaque irrégulier. Il est susceptible de s'allumer lors de la détection d'une très faible vibration telle qu'un frissonnement ou un tremblement.	_____
	Symbole affiché lors de la détection d'un mouvement du corps ou du bras.	La lecture peut être à l'origine d'une valeur erronée. Recommencez la mesure. Restez parfaitement tranquille pendant la mesure.

Symboles

Symboles	Fonction / Signification	Action recommandée
	Symbole affiché pendant la mesure si le brassard n'est pas assez serré.	La lecture peut être à l'origine d'une valeur erronée. Attachez le brassard correctement, et recommencez la mesure.
	Taux détecté de RCI/FA en mémoire $\%RCI/FA = \frac{\left[\begin{array}{c} \text{Nombre de RCI/FA} \\ \text{détectés en mémoire} \end{array} \right]}{\left[\begin{array}{c} \text{Nombre total} \end{array} \right]} \times 100 [\%]$	_____
	Les mesures précédentes conservées dans la MEMOIRE.	_____
	Données moyennes	_____
	PILE NEUVE Indicateur de tension des piles pendant la mesure.	_____
	PILE FAIBLE La tension des piles est faible quand il clignote.	Remplacer toutes les piles par des neuves quand cet indicateur clignote.
<i>Err</i>	Apparaît en cas de fluctuation de la pression due à un mouvement pendant la mesure.	Recommencez la mesure. Restez parfaitement tranquille pendant la mesure.
	Apparaît si la différence entre la pression systolique(tension maxima) et la pression diastolique(tension minima) est inférieure à 10 mmHg.	Attachez le brassard correctement, et recommencez la mesure.
	Apparaît lorsque la pression n'augmente pas pendant le gonflage du brassard.	
<i>Err</i> <i>[UF]</i>	Apparaît lorsque le brassard n'est pas attaché correctement.	
<i>E</i>	ERREUR AFFICHAGE PRESSION La pression n'est pas détectée correctement.	
<i>Err</i> <i>E</i>	Erreur interne du moniteur de la pression sanguine	Retirez les piles et appuyez sur le bouton [START] , puis remettez les piles en place. Si l'erreur s'affiche encore, contactez votre revendeur.
<i>Err</i> <i>g</i>		

Mode opératoire

1. Mesure normale avec les données conservées

Appuyez sur le bouton **START**. La pression sanguine est mesurée et les données sont conservées dans l'appareil. Cet appareil peut conserver les 60 dernières données automatiquement dans la MEMOIRE.

2. Rappel des données en mémoire

Si rien ne s'affiche, appuyez de manière prolongée sur le bouton **START**.

Relâchez le bouton lorsque les données moyennes s'affichent.

Le numéro des données et les données enregistrées s'affichent automatiquement dans l'ordre, à partir de la dernière mesure.

Pour plus de détails sur le rappel des données, reportez-vous à la section « Rappel des données mémorisées ».

En veille, appuyez de manière prolongée sur le



bouton →

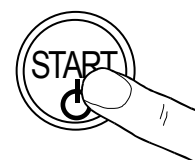
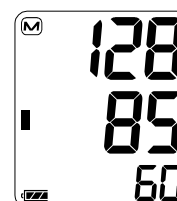
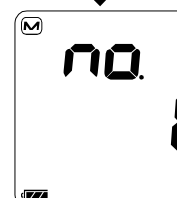
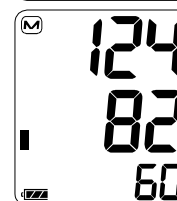
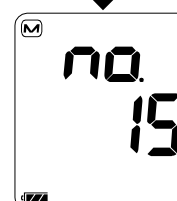
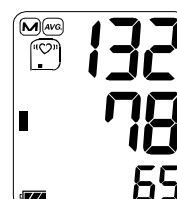

3. Suppression de toutes les données en mémoire

Lorsque vous éteignez l'appareil, appuyez sur le bouton **START** et maintenez-le enfoncé jusqu'à ce que

« CLR no » s'affiche.

Sélectionnez « CLR YES » pour effacer les données.

Les données sont effacées lorsque le symbole **M** clignote.

L'appareil s'éteint automatiquement.

4. Mesure avec la pression systolique désirée

Voir la page 15 pour la mesure avec la pression systolique désirée.



Utilisation de l'appareil

Mise en place / Remplacement des piles

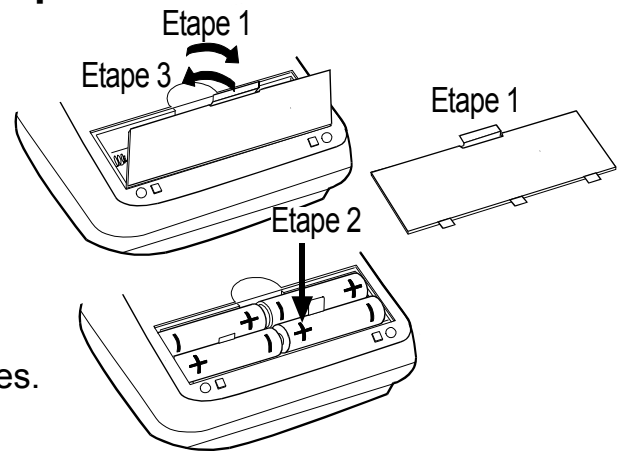
1. Enlevez le couvercle du logement des piles.
2. Enlevez des piles usées et insérez des piles neuves dans le logement en respectant bien les polarités (+ et -) indiquées.
Utilisez uniquement des piles R6P, LR6 ou AA.
3. Fermez le couvercle du logement des piles.



ATTENTION

- Veillez à insérer les piles dans le bon sens, sinon l'appareil ne fonctionnera pas.
- Quand le symbole  (PILE FAIBLE) clignote sur l'écran, l'appareil indique que les piles doivent être remplacées. Changez alors toutes les piles par des neuves. Ne mélangez pas les piles neuves et anciennes car cela pourrait raccourcir leur durée de vie ou détériorer l'appareil.
Remplacez les piles au moins deux secondes après avoir éteint l'appareil.
Si le symbole  (PILE FAIBLE) s'affiche même après le remplacement des piles, réalisez une mesure de la pression sanguine. L'appareil devrait alors reconnaître les nouvelles piles.
- Le symbole  (PILE FAIBLE) n'apparaît pas lorsque les piles sont épuisées.
- La durée de vie des piles varie avec la température ambiante et peut être raccourcie par des températures basses. En général, quatre piles neuves LR6 durent approximativement un an en cas de mesure deux fois par jour.
- Utilisez uniquement les piles spécifiées. Les piles fournies avec l'appareil sont pour tester les performances de l'écran d'affichage et peuvent donc avoir une durée de vie plus courte.
- Retirez les piles lorsque l'appareil n'est pas utilisé pendant un long moment. Les piles pourraient couler ce qui entraînerait un mauvais fonctionnement de l'appareil.

Utilisation de l'appareil

Branchement du tuyau d'air

Insérez fermement le connecteur de prise d'air dans la douille d'air.

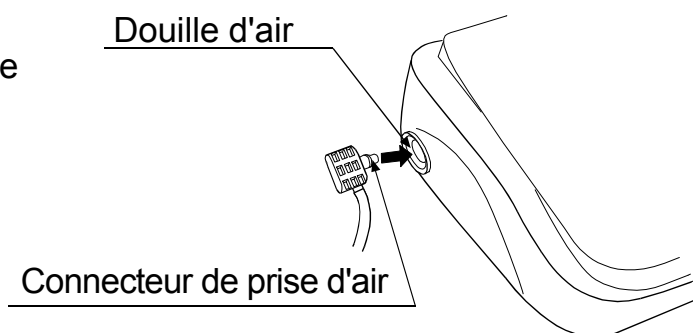

Branchement de l'adaptateur secteur

Introduire la fiche de l'adaptateur secteur dans le connecteur de courant continu. Brancher ensuite l'adaptateur sur une prise de courant.

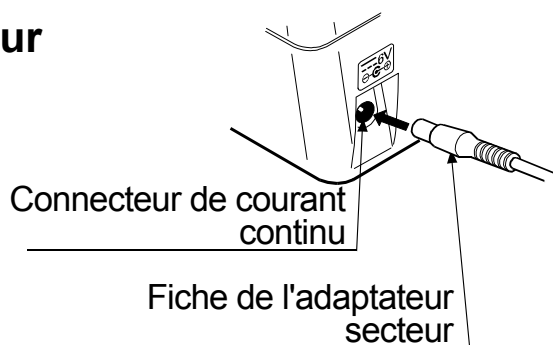

- Utilisez l'adaptateur secteur spécifié. (Voir la page 21.)
- Lorsque vous débranchez l'adaptateur secteur de la prise secteur, tenez le corps de l'adaptateur et débranchez-le de la prise.
- Lorsque vous débranchez l'adaptateur secteur du moniteur de pression sanguine, tenez la fiche de l'adaptateur et débranchez-la du moniteur.

Utilisation de l'appareil

Choix du brassard

L'utilisation d'un brassard adapté à la morphologie du patient est importante pour un résultat précis. Si la taille du brassard n'est pas appropriée il peut en résulter l'affichage de valeurs erronées.

- ❑ La taille du brassard (circonférence du biceps) est imprimée sur chaque brassard.
- ❑ L'index ▲ et la plage d'accord appropriée sur le brassard vous indiquent si vous mettez le brassard correctement. (Reportez-vous à « Symboles imprimés sur le brassard », à la page suivante.)
- ❑ Si l'index ▲ se trouve en dehors de la plage, prière de prendre contact avec votre revendeur local afin d'acheter le brassard pour le remplacement.
- ❑ Le brassard est un produit consommable. S'il est usé, achetez-en un neuf.

Taille du bras	Taille du brassard recommandée	Numéro du catalogue
31 cm à 45 cm	Brassard adulte de grande taille	CUF-F-LA
22 cm à 42 cm	Brassard de grande taille	CUF-I
22 cm à 32 cm	Brassard adulte	CUF-F-A

Taille du bras : circonférence au niveau du biceps.

Remarque : le UA-767S-W n'est pas conçu pour une utilisation avec un petit brassard.

Mise en place du brassard

1. Enroulez le brassard autour du bras, à 1 ou 2 cm au-dessus de l'intérieur du coude, comme indiqué sur l'illustration ci-contre. Placez le brassard directement sur la peau, car un vêtement pourrait assourdir la pulsation et provoquer une erreur de mesure.
2. Evitez également de remonter étroitement la manche, car elle comprimerait le bras ce qui pourrait aussi provoquer une erreur de mesure.
3. Confirmez que l'index ▲ se trouve à l'intérieur de la plage d'accord appropriée.

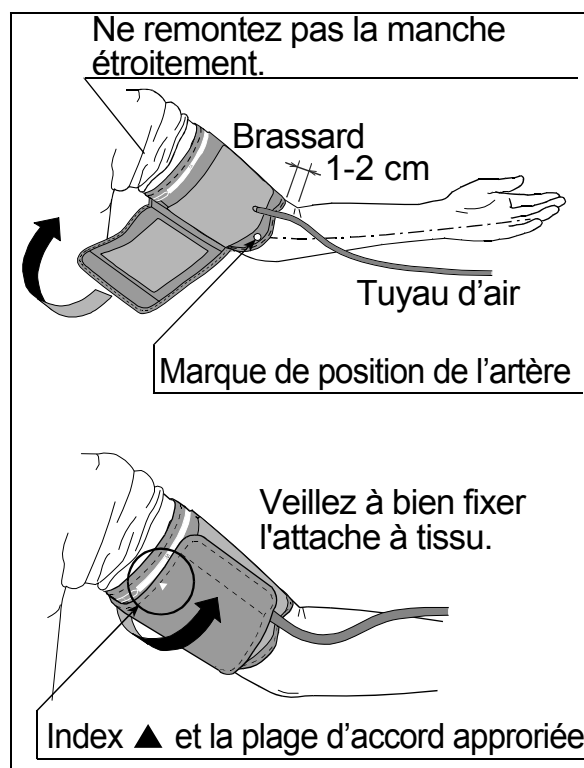

Utilisation de l'appareil

Symboles imprimés sur le brassard

Symboles	Fonction/Description	Action recommandée
●	Marque de position de l'artère	Réglez la marque ● sur l'artère du bras supérieur ou alignez-la sur l'annulaire sur l'intérieur du bras.
▲	Index	_____
REF	Numéro du catalogue	_____
A	Plage d'ajustement appropriée pour le brassard adulte Imprimé sur le brassard adulte	_____
L	Plage supérieure imprimée sur le brassard adulte et le brassard de grande taille.	Utilisez le brassard adulte de grande taille au lieu du brassard adulte ou du brassard de grande taille.
W	Plage appropriée pour le brassard de grande taille. Imprimé sur le brassard de grande taille.	_____
L	Plage d'ajustement appropriée pour le brassard adulte de grande taille. Imprimé sur le brassard adulte de grande taille.	_____
S	Plage inférieure imprimée sur le brassard adulte et le brassard de grande taille.	_____
A	Plage inférieure imprimée sur le brassard adulte de grande taille.	Utilisez le brassard adulte au lieu du brassard adulte de grande taille.
LOT	Numéro de lot	_____

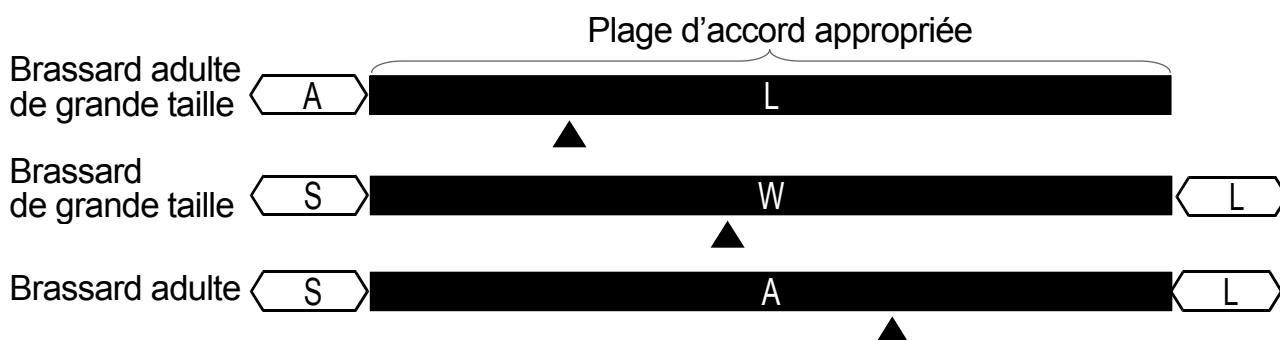

Utilisation de l'appareil

Comment faire des mesures correctes

Pour une meilleure précision des mesures de la pression sanguine :

- Asseyez-vous confortablement sur une chaise. Posez le bras sur la table. Ne croisez pas les jambes. Gardez les pieds au sol et tenez le dos bien droit.
- Se relaxer pendant 5 à 10 minutes avant de commencer les mesures.
- Lever le bras de sorte que le centre du brassard soit au même niveau que le cœur.
- Bouger le moins possible et rester calme pendant les mesures.
- Ne pas faire de mesure juste après un effort physique ou un bain. Se reposer pendant 20 à 30 minutes avant de faire les mesures.
- S'efforcer de mesurer la tension à la même heure tous les jours.

Pendant la mesure

Pendant la mesure, il est normal que l'on sente que le brassard est très serré. (Ne pas s'inquiéter.)

Après la mesure

Après la mesure, appuyez sur le bouton **START** pour éteindre l'appareil. Enlevez le brassard et notez votre tension et votre pouls.

Note: Cet appareil est doté de la fonction de mise hors tension automatique, qui éteint un appareil automatiquement dans un délai d'une minute après la mesure. Attendez au moins trois minutes avant de remesurer votre tension (ou celle d'une autre personne) à des fins de confirmation.

Les mesures

Avant la mesure, voir «Consignes et observations pour une mesure correcte» à la page suivante.

Mesure normale

1. Asseyez-vous confortablement en mettant le brassard au bras (gauche de préférence).
2. Appuyez sur le bouton **START** (mise en marche).
Tous les segments de l'affichage apparaissent. Puis, zéro (0) s'affiche en clignotant un instant. Puis, l'affichage change comme indiqué dans la figure de droite, lorsque la mesure commence. Le brassard commence à gonfler. Il est normal que l'on sente que le brassard serre fortement le bras. Un indicateur de progression du gonflage est affiché, dans l'angle gauche de la fenêtre, pendant le gonflage.
Note: Si vous désirez arrêter le gonflage quelque que soit le moment, appuyez de nouveau sur le bouton **START** (mise en marche).
3. Lorsque le brassard est entièrement gonflé, il commence à dégonfler automatiquement et le symbole en forme de cœur (♥) apparaît pour indiquer que la mesure est en cours. Une fois le pouls détecté, le symbole clignote à chaque pulsation.
Note: Si la pression correcte n'est pas obtenue, l'appareil recommence le gonflage du brassard automatiquement. Pour éviter un nouveau gonflage, voir la page suivante «Mesure avec la pression systolique désirée».
4. Lorsque les mesures sont finies, les lectures des pressions systoliques et diastoliques ainsi que le nombre de pulsations sont affichées. Le brassard finit de se dégonfler en chassant l'air restant.
5. Appuyer sur le bouton **START** pour éteindre l'appareil.
L'appareil s'éteint automatiquement après une minute sans utilisation.

Note: Attendez au moins trois minutes avant de remesurer votre tension (ou celle d'une autre personne) à des fins de confirmation.

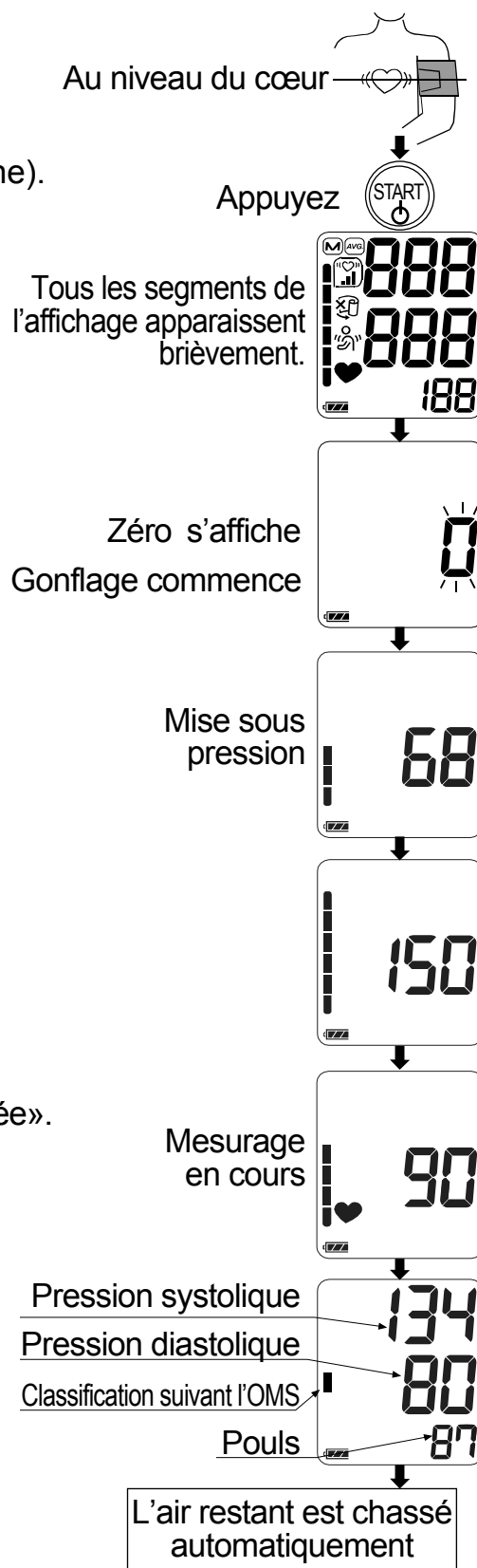

Les mesures

Mesure avec la pression systolique désirée

Le UA-767S-W est étudié pour détecter le pouls et pour gonfler le brassard jusqu'au niveau de la pression systolique automatiquement.

Utilisez cette méthode si un nouveau gonflage se produit à plusieurs reprises, si les résultats ne s'affichent pas même si la pression diminue de 20 mmHg ou moins.

1. Placez le brassard sur le bras au niveau du cœur (bras gauche de préférence).
2. Appuyez sur le bouton **START**.
3. Lorsque le zéro clignote, appuyez sur le bouton **START** et maintenez-le enfoncé jusqu'à ce qu'un nombre de 30 à 40 mmHg supérieur à la pression systolique prévue s'affiche.
4. Relâchez le bouton **START** pour commencer la mesure, quand le nombre désiré est indiqué. Ensuite continuez à mesurer votre tension artérielle comme décrit à la page précédente.

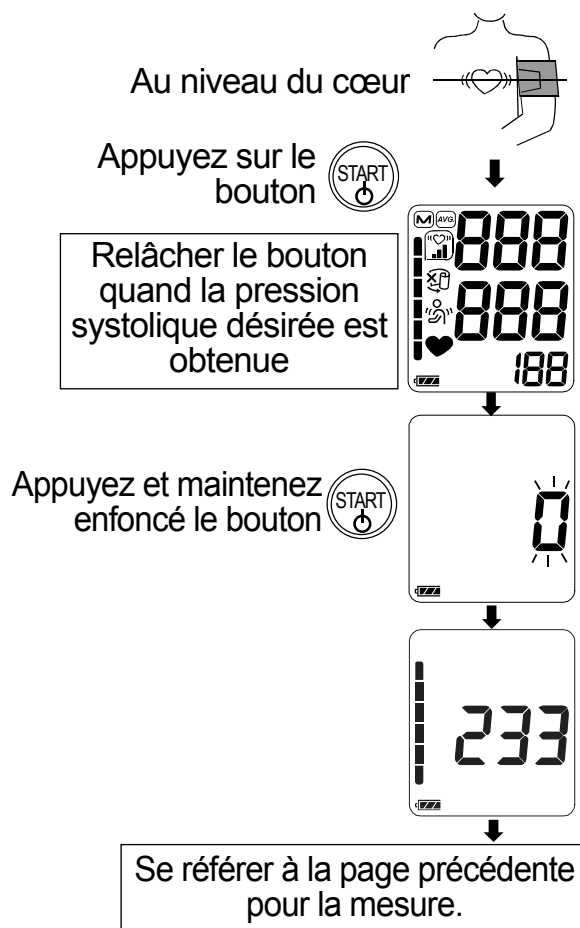

Consignes et observations pour une mesure correcte

- Asseyez-vous confortablement. Posez le bras sur une table, la paume dirigée vers le haut et le brassard au même niveau que le cœur.
- Détendez-vous pendant cinq à dix minutes avant de commencer la mesure. Si vous êtes énervé ou au contraire déprimé, cela se reflètera sur votre tension de même que sur votre pouls.
- La tension de tout individu varie constamment selon ce qu'il fait et ce qu'il mange. D'autre part, certaines boissons ont un effet très fort et très rapide sur la tension artérielle.
- Cet appareil se réfère aux pulsations cardiaques pour mesurer la tension et le pouls. Par conséquent, si vos pulsations sont faibles ou irrégulières, l'appareil pourrait avoir des difficultés à mesurer votre tension artérielle.
- Au cas où l'appareil détecte une condition anormale, il s'arrête de mesurer et affiche un symbole d'erreur. Voir la page 7 pour la description des symboles.

- ❑ Cet appareil est conçu pour être utilisé par des adultes. Avant de l'utiliser pour mesurer la tension d'un enfant, veuillez en discuter avec votre médecin. Ne laissez jamais un enfant prendre lui-même sa tension sans surveillance.
- ❑ La performance du tensiomètre automatique peut être affectée par une température, une humidité ou une altitude excessives.

Rappel des données mémorisées

Note: Cet appareil mémorise les 60 dernières mesures.

Appuyez et maintenez enfoncé le bouton 

1. Si rien ne s'affiche, appuyez sur le bouton **START** et maintenez-le enfoncé pour rappeler les données enregistrées.
2. Relâchez le bouton lorsque les données moyennes s'affichent.
3. Le numéro des données et les données enregistrées s'affichent automatiquement dans l'ordre, à partir de la dernière mesure.
4. L'écran s'éteint automatiquement une fois toutes les données affichées.



Moyenne de toutes les données

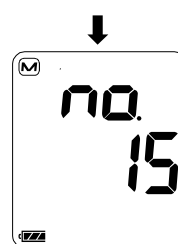

Données les plus récentes

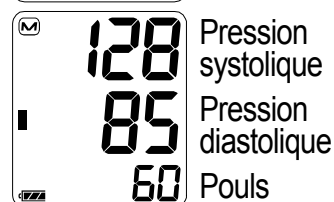
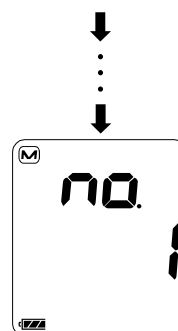

Dernières données (les plus anciennes)

Remarque : Si vous appuyez sur le bouton **START** lorsque vous rappelez des données, l'appareil s'éteint.

Qu'est ce que l'indicateur de RCI/FA?

Lorsque le moniteur détecte un rythme irrégulier pendant les mesures, l'indicateur de RCI/FA apparaît à l'écran avec les valeurs mesurées.

Note: Nous vous recommandons de contacter votre médecin si vous voyez fréquemment cet indicateur de RCI/FA : «(♥)»

Qu'est-ce que la FA?

Le cœur se contracte en raison des signaux électriques se produisant dans le cœur et envoie le sang dans tout le corps. La fibrillation atriale (FA) se produit lorsque le signal électrique dans l'oreillette est troublé et provoque des perturbations dans l'intervalle des pulsations. La FA peut causer la stagnation du sang dans le cœur, ce qui peut facilement créer des caillots sanguins, cause d'AVC et de crise cardiaque.

%RCI/FA

%RCI /FA exprime la fréquence de RCI/FA détecté.

Le RCI/la FA peut détecter non seulement les parasites tels que des mouvements physiques, mais également un rythme cardiaque irrégulier. Par conséquent, nous vous recommandons de contacter votre médecin si le niveau du %RCI/FA est élevé.

$$\%RCI/FA = \frac{\left(\begin{array}{c} \text{Nombre de RCI/FA} \\ \text{détectés en mémoire} \end{array} \right)}{\left(\begin{array}{c} \text{Nombre total} \end{array} \right)} \times 100 \text{ [\%]}$$

Affichage du %RCI/FA: le %RCI/FA apparaît lors de l'affichage des valeurs moyennes. (Reportez-vous à « 2. Rappel des données en mémoire » dans « Mode opératoire »)

Le %RCI/FA ne s'affiche pas si le nombre de mémoire est de six ou moins.

Affichage de la valeur moyenne

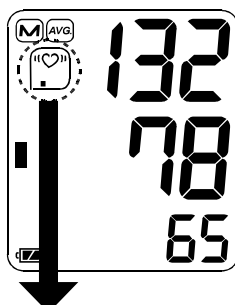

Niveau 0 %RCI/FA=0	Niveau 1 %RCI/FA=1 - 9	Niveau 2 %RCI/FA=10 - 24	Niveau 3 %RCI/FA=25 - 100
Non affiché	«(♥)» ■	«(♥)» ■ ■	«(♥)» ■ ■ ■

Indicateur de progression du gonflage

L'indicateur montre la progression de la pression pendant la mesure.

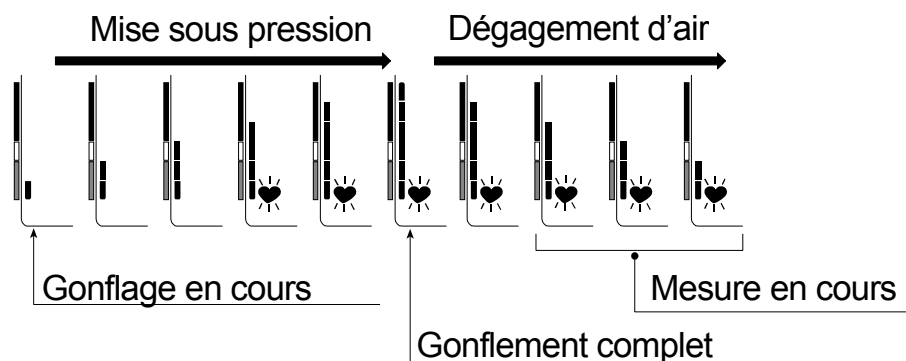

Indicateur de tension selon la classification OMS

Chaque segment d'indicateur de progression de la pression correspond à la classification de la pression sanguine selon l'OMS décrite à la page suivante.

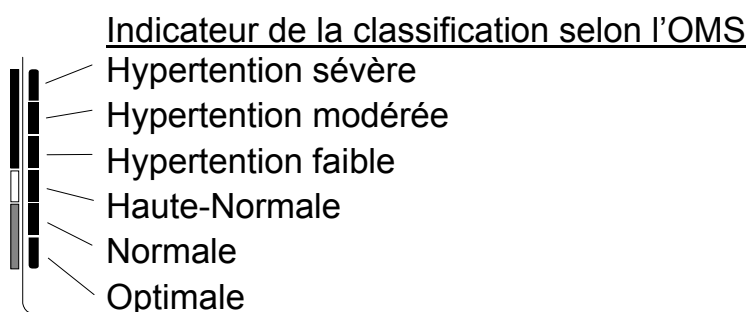

■ : L'indicateur affiche un segment, basé sur les dernières données, correspondant à la classification suivant l'OMS.

Exemple:

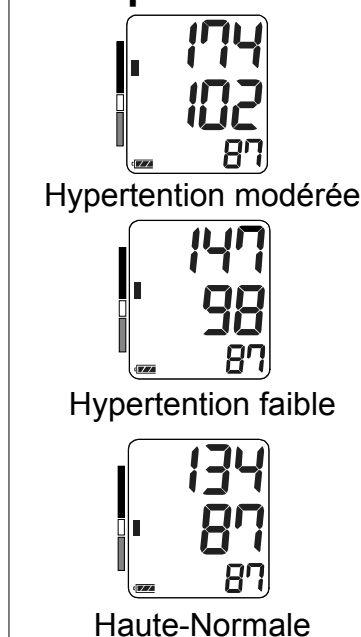

Pression sanguine

Qu'est-ce que la pression sanguine?

La pression sanguine est la force avec laquelle le sang vient frapper contre les parois des artères. La pression systolique se produit lorsque le cœur se contracte. La pression diastolique se produit lorsque le cœur se détend.

La pression sanguine est mesurée en millimètre de mercure (mmHg). La pression sanguine naturelle d'un individu est représentée par la pression fondamentale qui est mesurée avant toute activité, le matin au lever du lit, et avant de manger ou de boire.

Qu'est-ce que l'hypertension et comment la contrôler?

L'hypertension est une tension artérielle (ou plus exactement une «pression sanguine») anormalement élevée. Non surveillée, l'hypertension peut provoquer de nombreux problèmes de santé, notamment une attaque d'apoplexie ou une crise cardiaque.

L'hypertension peut être contrôlée en changeant son style de vie, en évitant tout stress et avec des médicaments pris sous surveillance médicale.

Pour empêcher l'hypertension ou la garder sous contrôle:

- Ne pas fumer.
- Réduire sa consommation de sel et de graisse.
- Maintenir un poids adéquat.
- Faire régulièrement des exercices physiques.
- Effectuer régulièrement des visites médicales.

Comment mesurer la pression sanguine chez soi?

Lorsque la tension est mesurée à l'hôpital ou dans le cabinet du médecin, on ne parvient pas toujours à se décontracter, ce qui peut avoir pour effet d'augmenter la tension de 25 à 30 mmHg par rapport à la tension mesurée chez soi. Le fait de mesurer sa tension tranquillement chez soi réduit les influences extérieures sur la valeur de la tension, complète les mesures effectuées par le médecin et permet d'établir un relevé plus précis et plus complet de sa tension artérielle.

Classification de la tension selon l'OMS

L'évaluation de l'hypertension, indépendamment du critère âge, a été établie par l'Organisation Mondiale de la Santé (OMS) selon le tableau ci-joint.

Origine : Journal de l'hypertension 1999 Vol. 17 N° 2

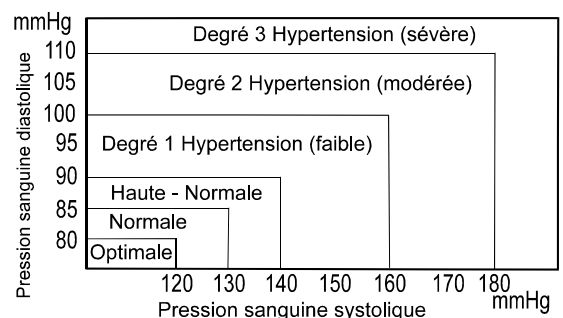

Variations de la pression sanguine

La tension artérielle (ou pression sanguine) d'un individu varie fortement selon le moment de la journée et selon la saison. Ainsi, elle peut varier de 30 à 50 mmHg dans une même journée selon un ensemble de conditions. Chez les personnes hypertendues, ces variations sont souvent encore plus prononcées.

Normalement, la pression augmente pendant le travail ou le jeu et tombe à son plus bas niveau pendant le sommeil. Par conséquent ne pas trop s'inquiéter des résultats d'une seule mesure.

Mesurez votre tension tous les jours à la même heure (en suivant la procédure décrite dans ce manuel) pour connaître votre pression sanguine normale. Ces mesures quotidiennes vous permettront d'établir un relevé plus complet de votre tension.

Veillez à bien noter la date et l'heure lorsque vous enregistrez votre pression. Consultez votre médecin pour interpréter les données recueillies.

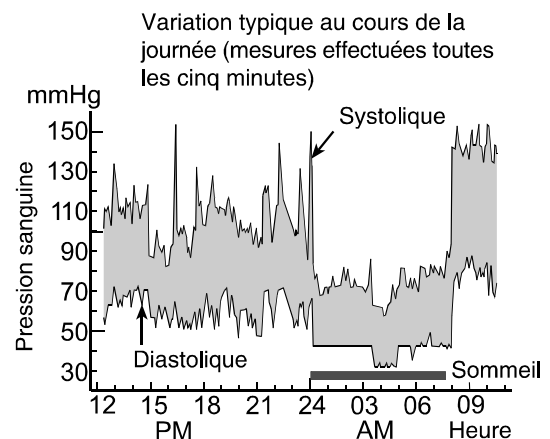

Résolution des problèmes

Problème	Cause probable	Solution recommandée
Rien n'apparaît sur l'affichage, même lorsque l'on met l'appareil en marche.	Les piles sont usées.	Remplacer les piles usées par des neuves.
	Les bornes des piles ne sont pas dans le bon sens.	Mettre les piles dans le bon sens en faisant correspondre la borne positive et négative comme indiqué sur le brassard.
Le brassard ne se gonfle pas.	La tension des piles est trop faible.  Le symbole piles faibles apparaît. Si les piles sont usées, ce symbole n'apparaît pas.	Remplacer les piles usées par des neuves.
L'appareil ne fait pas les mesures. Les lectures sont trop hautes ou trop basses.	Le brassard est mal serré.	Serrer correctement le brassard.
	Vous avez bougé votre bras ou autre pendant la mesure.	Ne pas bouger et rester calme pendant la mesure.
	Le brassard est mal placé.	S'asseoir confortablement et ne pas bouger. Posez le bras sur une table, la paume dirigée vers le haut et le brassard au même niveau que le cœur.
	_____	Si votre pouls est faible ou irrégulier, l'appareil aura des difficultés à déterminer votre pression sanguine.
Autres	La valeur est différente de celle mesurée dans une clinique ou chez le médecin.	Voir le paragraphe "Comment mesurer la pression sanguine chez soi?".
	_____	Retirer les piles. Les remettre correctement en place et essayer à nouveau de mesurer.

Note: Si les solutions décrites ci-dessus ne suffisent pas pour résoudre les problèmes, contactez votre revendeur. N'essayez pas d'ouvrir ou réparer vous-même cet appareil car toute tentative invaliderait votre garantie

Entretien

Ne pas ouvrir l'appareil car il comporte des composants électriques sensibles et une unité d'air complexe qui pourraient être endommagés. Si vous n'arrivez pas à situer un problème avec le tableau de recherche de problèmes, demandez au service après vente de votre revendeur ou du groupe de service A & D. Le groupe de service A & D vous fournira des informations techniques sur les fournisseurs agréés, les pièces et les unités de rechange.

Cet appareil a été conçu et fabriqué pour durer. Il est généralement recommandé de le faire vérifier tous les 2 ans pour s'assurer de son fonctionnement correct et de sa précision. Veuillez contacter votre revendeur agréé A&D pour l'entretien.

Fiche technique

Type	UA-767S-W
Méthode de mesure	Mesure oscillométrique
Plage de mesure	Pression: de 0 à 299 mmHg Pression systolique : de 60 à 279 mmHg Pression diastolique : de 40 à 200 mmHg Pouls: de 40 à 180 pulsations / minute
Précision de mesure	Pression: ± 3 mmHg Pouls: $\pm 5\%$
Alimentation électrique	4 x 1.5V piles (R6P, LR6 ou AA) ou adaptateur secteur (TB-233C) (Non fournis)
Nombre de mesures	Env. 700 fois LR6 (piles alcalines) Env. 200 fois R6P (piles au manganèse) Avec une valeur de pression de 180 mmHg, température ambiante de 23 °C.
Classification	Équipement a alimentation interne ME (fournie par les piles) / Class II (fournie par l'adaptateur) Mode de fonctionnement en continu
Test clinique	Conformément à ISO81060-2 : 2013 Dans l'étude de validation clinique, K5 a été utilisé sur 85 sujets pour la détermination de la tension artérielle diastolique.
EMD	IEC 60601-1-2: 2014
Mémoire de données	Dernières 60 mesures
Condition de fonctionnement	de +10 à + 40°C / hum. rel. de 15 à 85% / de 800 à 1060 hPa
Condition de stockage / transport	de -20 à + 60 °C / hum. rel. de 10 à 95 % / de 700 à 1060 hPa
Dimensions	environ 140 [l] x 60 [h] x 105 [p] mm
Poids	environ 245 g sans les piles

Protection
Partie appliquée
Durée de vie utile

Appareil: IP20
Brassard Type BF 
Appareil: 5 ans (six utilisations par jour)
Brassard: 2 ans (six utilisations par jour)
Adaptateur secteur : 5 ans (lorsqu'utilisé six fois par jour)







Adaptateur secteur accessoire

L'adaptateur permet de brancher l'appareil sur une source d'alimentation domestique. Veuillez contacter votre distributeur A&D local pour l'acheter. L'adaptateur secteur doit être périodiquement inspecté ou remplacé.

Adaptateur secteur
TB-233C

L'adaptateur secteur doit être inspecté ou remplacé périodiquement.

Symboles imprimés sur l'adaptateur secteur

Symboles	Fonction / Signification
	Utilisation à intérieur uniquement
	Appareil de classe II
	Fusible thermique
	Fusible
	Label de conformité de l'appareil à la directive CE
	Label de conformité de l'appareil à la certification EAC
	Polarité de la fiche de l'adaptateur secteur

Accessoires vendus séparément

Brassard	Numéro du catalogue	Taille du brassard	Taille du bras
	CUF-F-LA	Brassard adulte de grande taille	31 cm à 45 cm
	CUF-I	Brassard de grande taille	22 cm à 42 cm
	CUF-F-A	Brassard adulte	22 cm à 32 cm

Taille du bras : La circonférence du biceps

Adaptateur secteur

Numéro du catalogue	Fiche
TB-233C	Type C

Note: Ces caractéristiques techniques sont sujettes à changement sans préavis.
Le classement IP indique les degrés de protection fournis par les coffrets de protection conformément à la norme CEI 60529. Cet appareil est protégé contre les corps étrangers solides de 12 mm de diamètre et plus, tel qu'un doigt. Cet appareil n'est pas protégé contre l'eau.

ÍNDICE

Estimados clientes	2
Observaciones Preliminares	2
Precauciones	2
Partes de identificación de componentes	5
Símbolos	6
Modo de operación	8
Uso del monitor	9
Instalación/Cambio de las pilas.....	9
Conexión de la manguera de aire.....	10
Conexión del adaptador de CA.....	10
Selección del brazalete correcto	11
Cómo colocar el brazalete.....	11
Para efectuar mediciones correctas	13
Medición.....	13
Después de la medición	13
Mediciones	14
Medición normal	14
Medición con la presión sistólica deseada	15
Notas para mediciones correctas.....	15
Revisión de los datos de la memoria	16
¿ Qué es el indicador de LI/FibA?.....	17
¿A qué hace referencia FibA?.....	17
%LI/FibA	17
Indicador de barra de presión	18
Indicador de clasificación de la OMS.....	18
Aspectos sobre la tensión arterial	18
¿Qué es la tensión arterial?.....	18
¿Qué es la hipertensión y cómo controlarla?.....	19
¿Por qué debe medirse la tensión arterial en la casa?.....	19
Clasificación de tensión arterial según la OMS.....	19
Variaciones de tensión arterial	19
Localización y corrección de fallos	20
Mantenimiento	21
Datos técnicos	21

Estimados clientes

FELICIDADES. Usted ha comprado un monitor de presiones sanguíneas A&D, el aparato tecnológico más avanzado y más fácil de usar actualmente en el mercado. **Se recomienda leer este manual de instrucciones detenidamente antes de usarlo por primera vez.**

Observaciones Preliminares

- Este aparato se ajusta a la Directiva Europea 93/42 EEC para productos médicos. Esto se evidencia con la marca **CE**₀₁₂₃ de conformidad. (0123: Número de referencia a los quienes notificados)
- Este aparato está diseñado para usarse en adultos, los niños y los recién nacidos no pueden usarlo.
- Ámbito de uso.** Este aparato es para que pueda usarlo usted mismo en un entorno doméstico.
- Este aparato se ha diseñado para medir la presión sanguínea y la frecuencia del pulso de las personas para el diagnóstico.

Precauciones

- En la construcción de este aparato, se han usado componentes de precisión. Deberán evitarse extremos de temperatura, humedad, rayos solares directos, golpes o polvo.
- Limpie el aparato y el brazalete con un paño seco, suave o un paño humedecido con agua y un detergente neutro. No use nunca alcohol, gasolina, diluyente u otros productos químicos para limpiar el aparato o el brazalete.
- Evite doblar el brazalete apretado o guardar el tubo retorcido durante períodos prolongados, dado que ello puede acortar la vida útil de los componentes.
- Tenga cuidado para evitar la estrangulación accidental de niños o bebés con el tubo o el cable.
- No retuerza la manguera de aire durante la medición. Si lo hace, pueden producirse lesiones debido a la presión continua del brazalete.
- El aparato y el brazalete no son resistentes al agua. Evite que la lluvia, la transpiración y el agua mojen el aparato y el brazalete.
- Las mediciones pueden verse afectadas si el aparato se usa cerca de televisores, hornos microondas, teléfonos móviles, rayos X u otros dispositivos con campos eléctricos fuertes.
- Los aparatos de comunicación inalámbrica, como los dispositivos de red doméstica, teléfonos móviles, teléfonos inalámbricos y sus centrales y walkie-talkies, pueden afectar al monitor de presiones sanguíneas. Por lo tanto, es necesario mantener una distancia de 30 cm entre el monitor y dichos aparatos.

- Cuando se reutilice el aparato, confirme que está limpio.
- El aparato, sus partes y pilas usados no deben considerarse como desperdicios domésticos ordinarios y deberán eliminarse de acuerdo con los reglamentos locales aplicables.
- Cuando se usa un adaptador CA, asegúrese de que el adaptador CA se puede retirar rápidamente del enchufe eléctrico cuando sea necesario.
- No modifique el aparato. Puede provocar accidentes o daños al aparato.
- Para medir la presión sanguínea, se debe apretar el brazo con el brazalete lo suficiente para detener el flujo de sangre a través de la arteria temporalmente. Esto puede provocar dolor, hormigueo o una marca roja temporal en el brazo. Este estado aparecerá especialmente cuando la medición se repite sucesivamente. Cualquier dolor, hormigueo o marcas rojas desaparecerán con el tiempo.
- Si la presión sanguínea se mide con demasiada frecuencia, pueden producirse daños debido a la interferencia con el flujo sanguíneo. Si utiliza el aparato de forma repetida, compruebe que su uso no provoca una alteración prolongada de la circulación sanguínea.
- Si le han practicado una mastectomía, consulte con su médico antes de utilizar el aparato.
- No deje que los niños utilicen el dispositivo sin la supervisión de un adulto, ni utilice el dispositivo en un lugar dentro del alcance de los niños. Podría causar accidentes o daños.
- El aparato contiene piezas pequeñas que pueden provocar un atragantamiento si los niños las tragan accidentalmente.
- Desconecte el adaptador de CA cuando no se use durante la medición.
- El uso de accesorios no indicados en este manual puede afectar a la seguridad.
- Si se produce un cortocircuito en la pila, puede calentarse y posiblemente causar quemaduras.
- Permita que el aparato se ajuste al entorno circundante antes de usarlo (alrededor de una hora).
- No se han realizado estudios clínicos en bebés recién nacidos o mujeres embarazadas. No lo use en niños recién nacidos o mujeres embarazadas.
- No toque las pilas, la clavija de CC y al paciente simultáneamente. Podría ocasionar una descarga eléctrica.
- No lo hinche sin colocar el brazalete en la parte superior del brazo.

Contraindicaciones

A continuación se indican precauciones para el uso correcto del aparato.

- No aplique el brazalete a un brazo con otro aparato eléctrico médico acoplado. Es posible que el aparato no funcione correctamente.
- Las personas con un grave déficit circulatorio en el brazo deben consultar a un médico antes de utilizar el dispositivo, para evitar problemas médicos.
- No autodiagnostique los resultados de medición ni inicie el tratamiento usted mismo. Consulte siempre a su médico para la evaluación de los resultados y el tratamiento.
- No aplique el brazalete a un brazo con una herida sin curar.
- No aplique el brazalete a un brazo que está recibiendo un goteo intravenoso o transfusión sanguínea. Puede provocar lesiones o accidentes

- ❑ No utilice el aparato en donde haya gases inflamables como, por ejemplo, gases anestésicos. Puede provocar una explosión.
- ❑ No utilice el aparato en entornos con alta concentración de oxígeno, tal como las cámaras de oxígeno de alta presión o tienda de oxígeno. Puede provocar un incendio o explosión.

Partes de identificación de componentes

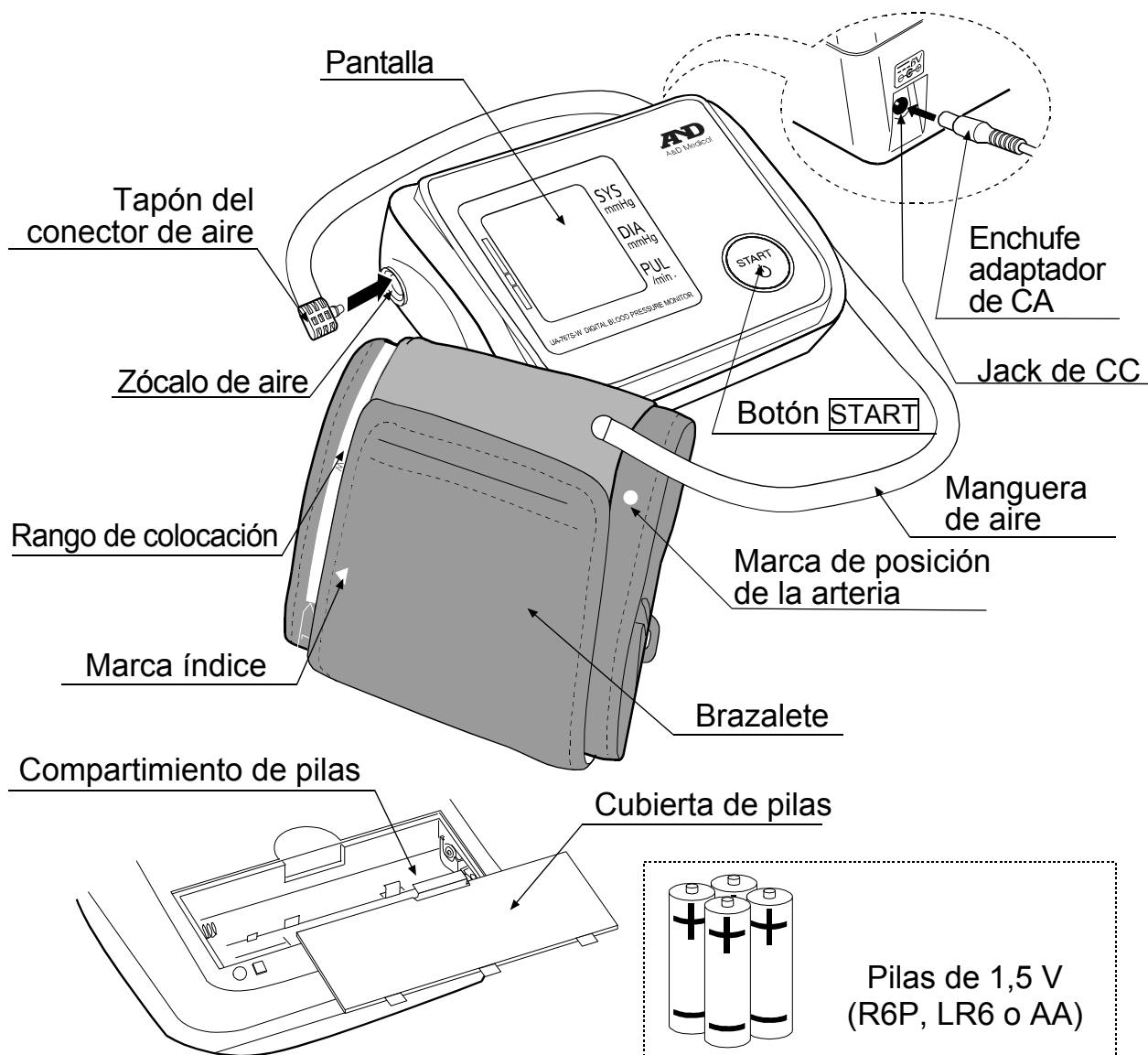



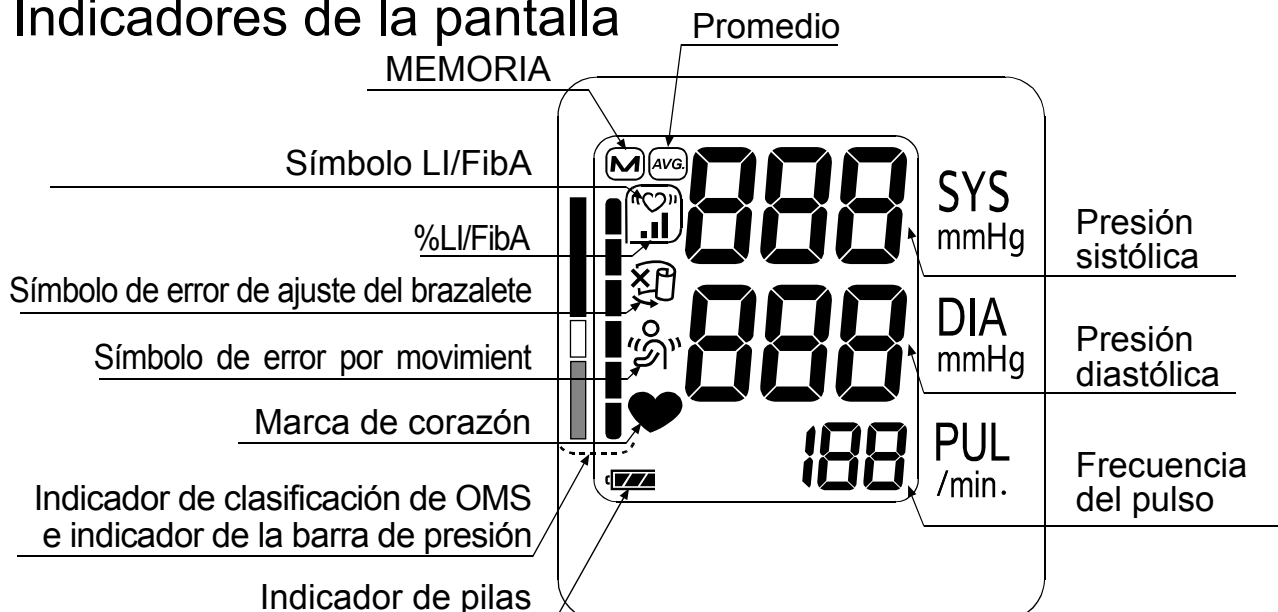





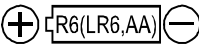

Indicadores de la pantalla





Símbolos











Símbolos impresos en la carcasa del aparato

Símbolos	Función / Significado
	Aparato en "standby" y botón de encendido
SYS	Presión sanguínea sistólica indicada en mmHg.
DIA	Presión sanguínea diastólica indicada en mmHg.
PUL	Frecuencia del pulso por minuto
	Guía para instalación de pilas
	Corriente continua
	Tipo: BF; El aparato, el brazalete y tubo están diseñados para proporcionar protección especial contra electrochoques.
	Etiqueta de aparatos médicos según directiva de CE
	Representante UE
	Fabricante
2014 	Fecha de fabricación
IP	Símbolo de protección internacional
	Etiqueta de WEEE
SN	Número de serie
	Consulte el manual/folleto de instrucciones
	Polaridad del jack de CC
	Manténgase seco

Símbolos que aparecen en la pantalla

Símbolos	Función / Significado	Acción recomendada
	Aparece cuando la medición está en curso. Este indicador parpadea cuando se detecta el pulso.	La medición está en curso.
	Símbolo LI/FibA Este indicador aparece cuando se detectan latidos irregulares del corazón. Puede iluminarse cuando se detecta una vibración muy ligera, como un escalofrío o un temblor.	_____
	Símbolo que aparece cuando se detecta un movimiento del cuerpo o el brazo.	La lectura puede ofrecer un valor incorrecto. Vuelva a medir otra vez. Quédese muy tranquilo durante la medición.

Símbolos

Símbolos	Función / Significado	Acción recomendada
	Símbolo que aparece durante la medición cuando el brazalete no está bien ajustado.	La lectura puede ofrecer un valor incorrecto. Coloque el brazalete correctamente, y vuelva a medir otra vez.
	Índice detectado de LI/FibA en la memoria $\%LI/FibA = \frac{\left[\begin{array}{c} \text{Número detectado de} \\ \text{LI/FibA en la memoria} \end{array} \right]}{\left[\begin{array}{c} \text{Número total} \end{array} \right]} \times 100 [\%]$	_____
	Las mediciones previas almacenadas en la MEMORIA.	_____
	Datos medios	_____
	PILAS CARGADAS Indicador de la potencia de las pilas durante la medición.	_____
	PILAS GASTADAS Las pilas son débiles cuando parpadea esta marca.	Reemplace todas las pilas con unas nuevas, cuando destelle esta marca.
	Presión sanguínea inestable debido al movimiento durante la medición.	Vuelva a medir otra vez. Quédese muy tranquilo durante la medición.
	Los valores sistólico y diastólico se encuentran dentro de 10 mmHg.	Coloque el brazalete correctamente, y vuelva a medir otra vez.
	El valor de presión no ha aumentado durante la inflación.	
	El brazalete no está colocado correctamente.	Coloque el brazalete correctamente, y vuelva a medir otra vez.
	ERROR DE VISUALIZACIÓN DEL PULSO El impulso no se ha detectado correctamente.	
	Error interno del monitor de presiones sanguíneas	Extraiga las pilas, presione el botón START y a continuación vuelva a colocar las pilas. Si el error sigue apareciendo, póngase en contacto con su distribuidor.
		

Modo de operación

1. Medición normal con los datos almacenados

Presione el botón **START**. Se mide la presión sanguínea y sus datos se almacenan en el aparato. El aparato puede almacenar los últimos 60 datos automáticamente en la memoria.

2. Revisión de los datos de la memoria

Cuando no se visualice nada, mantenga presionado el botón **START**.

Suelte el botón cuando se muestren los datos promedio.

El número de dato y los datos guardados se muestran automáticamente en el orden desde la última medición.

Para más detalles acerca de la revisión de datos, consulte "Revisión de los datos de la memoria".

En "standby", mantenga presionado el **START** botón →

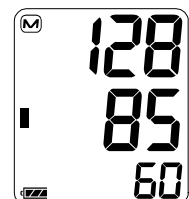
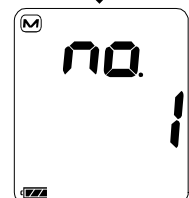
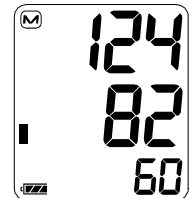
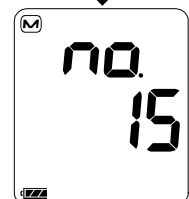
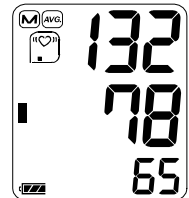

3. Borrado de datos los datos almacenados en la memoria

Cuando apague el aparato, pulse y mantenga pulsado el botón **START** hasta que se muestre "Err no".

Seleccione "Err YES" para borrar los datos.

El dato se borra cuando parpadea la marca **M**.

El aparato se apaga automáticamente.

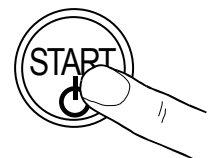

4. Medición con la presión sistólica deseada

Véase página 15 para la medición con la presión sistólica deseada.



Uso del monitor

Instalación/Cambio de las pilas

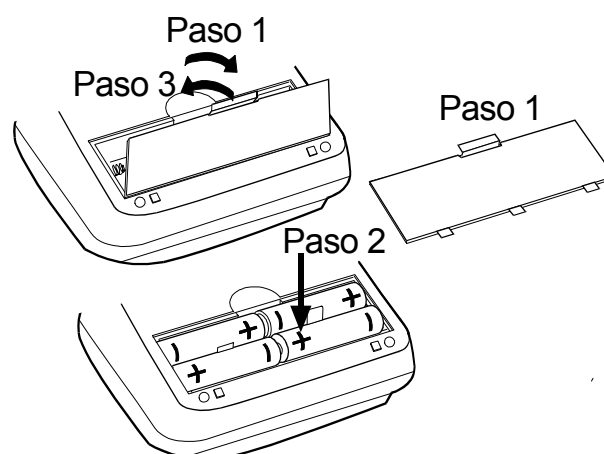
1. Retire la cubierta de pilas.
2. Retire las pilas usadas e inserte las nuevas en el compartimiento tal como se describe, respetando las polaridades (+ y -) de las pilas. Utilice solo las pilas R6P, LR6 o AA.
3. Cierre la cubierta de pilas.



PRECAUCIÓN

- Coloque las pilas en el compartimiento de las pilas, tal como se muestra en la figura. De lo contrario, el aparato no funcionará.
- Cuando la marca  (marca de PILAS GASTADAS) parpadea en la pantalla, reemplace todas las pilas por las nuevas. No mezcle pilas viejas con las nuevas, dado que esto puede acortar la vida útil de las mismas o causar un mal funcionamiento del aparato.
Sustituya las pilas al menos dos segundos después de que se apague el aparato. Si la marca  (marca de PILAS GASTADAS) aparece incluso después de sustituir las pilas, realice una medición de la presión sanguínea. El aparato podría entonces reconocer las pilas nuevas.
- La marca  (marca de PILAS GASTADAS) no aparece cuando las pilas están totalmente agotadas.
- La vida útil de las pilas varía con la temperatura ambiente y puede acortarse a temperaturas bajas. Por lo general, cuatro pilas LR6 nuevas duran aproximadamente un año si se usan para realizar mediciones dos veces al día.
- Utilice solamente las pilas especificadas. Las pilas suministradas con el aparato son para probar el funcionamiento del monitor y pueden tener una vida útil más corta.
- Retire las pilas cuando no vaya a usar el aparato durante un período prolongado. Las pilas pueden tener fugas y causar un mal funcionamiento.

Uso del monitor

Conexión de la manguera de aire

Inserte firmemente el tapón del conector de aire en el zócalo de aire.

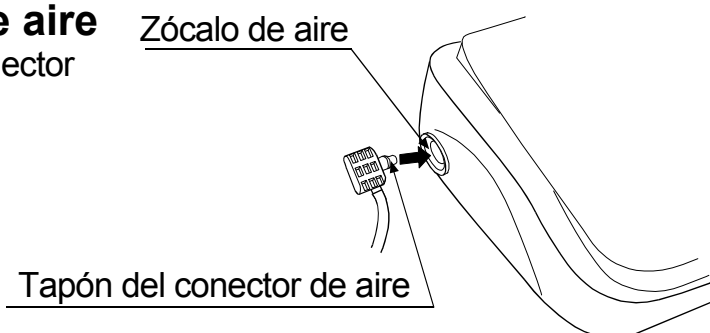

Conexión del adaptador de CA

Inserte el enchufe del adaptador de CA en el jack de CC. A continuación, inserte el adaptador de CA en una toma de corriente.

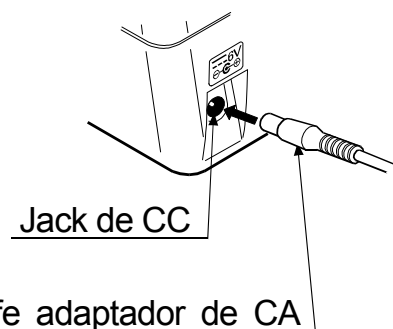

- Utilice el adaptador de CA especificado. (Véase página 21.)
- Cuando desconecte el adaptador de CA de la toma de corriente, agarre el armazón del adaptador de CA y tire de él para extraerlo de la toma de corriente.
- Cuando desconecte el enchufe del adaptador de CA del monitor de presiones sanguíneas, agarre el enchufe del adaptador de CA y tire de él para extraerlo del monitor.

Uso del monitor

Selección del brazalete correcto

La selección de un brazalete de tamaño correcto es importante para la lectura correcta. Si el brazalete no es de tamaño correcto, la lectura puede indicar un valor incorrecto de la presión sanguínea.

- ❑ El tamaño del brazo está impreso en cada brazalete.
- ❑ El índice ▲ y el gama adecuada de colocación del brazalete le indicarán, si el brazalete está colocado correctamente. (Refiérase a "Símbolos impresos en el brazalete" en la página siguiente.)
- ❑ Si el índice ▲ se encuentra fuera de la gama, póngase en contacto con el distribuidor local para adquirir el brazalete de reemplazo.
- ❑ El brazalete es un producto consumible. Si se deteriora, adquiera uno nuevo.

Tamaño del brazo	Tamaño del brazalete recomendado	Nº de catálogo
31 cm a 45 cm	Brazalete grande de adulto	CUF-F-LA
22 cm a 42 cm	Brazalete de amplio rango	CUF-I
22 cm a 32 cm	Brazalete de adulto	CUF-F-A

Tamaño del brazo: La circunferencia en el bíceps.

Nota: El UA-767S-W no se ha diseñado para usar un brazalete pequeño.

Cómo colocar el brazalete

1. Coloque el brazalete alrededor del brazo, unos 1-2 cm por encima de la parte interior del codo, tal como se muestra en la figura. Coloque el brazalete en contacto directo con la piel, dado que la ropa puede causar un pulso débil y provocar error de medición.
2. Asimismo, la constricción del brazo, causada al remangarse la manga apretada, no permitirá lecturas correctas.
3. Confirme que el índice ▲ se encuentre dentro de la gama de buen estado.

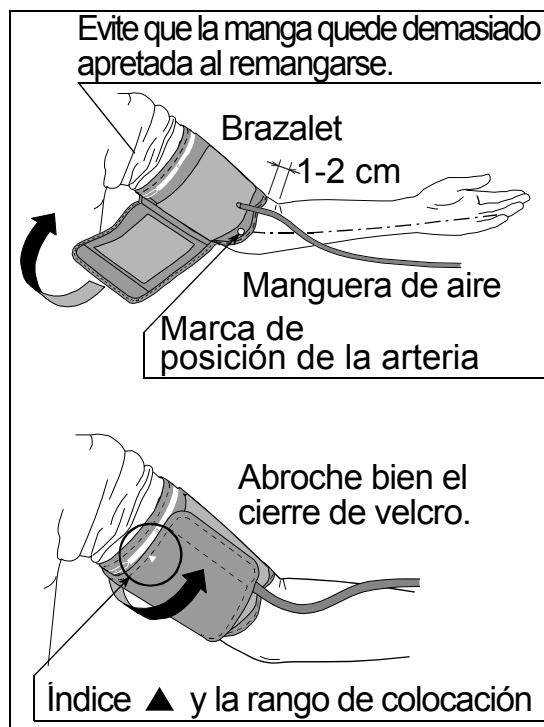

Uso del monitor

Símbolos impresos en el brazalete

Símbolos	Función/Significado	Acción recomendada
●	Marca de posición de la arteria	Ajuste la marca ● en la arteria del brazo o de forma alineada con el dedo anular en la parte interior del brazo.
▲	Índice	_____
REF	Número de catálogo	_____
A	Rango de colocación adecuado para el brazalete de adulto. Está impreso en el brazalete de adulto.	_____
L	Por encima del rango impreso en el brazalete de adulto y el brazalete de amplio rango.	Utilice el brazalete grande de adulto en lugar del brazalete de adulto o brazalete de amplio rango.
W	Rango de colocación adecuado para el brazalete de amplio rango. Está impreso en el brazalete de amplio rango.	_____
L	Rango de colocación adecuado para el brazalete grande de adulto. Está impreso en el brazalete grande de adulto.	_____
S	Por debajo del rango impreso en el brazalete de adulto y el brazalete de amplio rango.	_____
A	Por debajo del rango impreso en el brazalete de adulto grande.	Utilice el brazalete de adulto en vez del brazalete grande de adulto.
LOT	Número de lote	_____

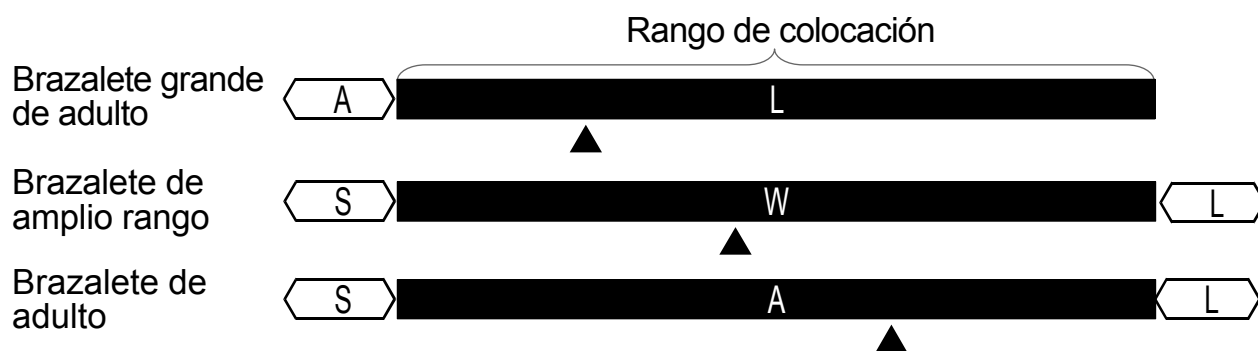

Uso del monitor

Para efectuar mediciones correctas

Tenga en cuenta lo siguiente para una óptima precisión en la medición de la tensión arterial:

- Siéntese cómodamente en una silla. Apoye su brazo sobre la mesa. No cruce las piernas. Mantenga los pies en el suelo y enderece la espalda.
- Relájese durante unos 5 a 10 minutos.
- Coloque el centro del brazalete al mismo nivel que su corazón
- Permanezca quieto y en silencio durante la toma de la presión.
- No efectúe la medición inmediatamente después de un ejercicio físico o baño. Descanse unos 20 ó 30 minutos antes de la medición.
- Trate de medir su tensión arterial a la misma hora todos los días.

Medición

Durante la medición, es normal que se sienta el brazalete muy apretado (no se alarme por esto).

Después de la medición

Después de la medición, presione el botón **START** para apagar el aparato. Retire el brazalete y registre sus datos de medición.

Nota: El aparato cuenta con la función de desconexión automática de la alimentación, que desconecta la alimentación automáticamente un minuto después de la medición.

Deje que transcurran por lo menos tres minutos entre mediciones de la misma persona.

Mediciones

Antes de la medición, lea “Notas para mediciones correctas” en la página siguiente.

Medición normal

1. Coloque el brazalete en su brazo (brazo izquierdo preferiblemente).
Siéntese tranquilamente durante la medición.

2. Presione el botón **START**.
Aparecen brevemente todas las secciones de la pantalla. A continuación, parece cero (0) parpadeando brevemente. Luego la indicación de la pantalla cambia como se muestra en la figura derecha, al comenzar la medición. El brazalete comienza a inflarse. Es normal que el brazalete apriete fuertemente. Se visualiza el indicador de barra de presión durante la inflación en el borde izquierdo de la pantalla.

Nota: Si desea detener el inflado en cualquier momento, presione el botón **START** nuevamente.

3. Al término de la inflación del brazalete, la deflación comienza automáticamente y la marca **♥** (marca de corazón) parpadea indicando que la medición está en curso. Una vez detectado el pulso, esta marca parpadeará coincidiendo con el latido del corazón.

Nota: Si no se obtiene una tensión apropiada, el aparato empieza nuevamente el inflado automáticamente.

Para evitar la reinflación, lea el apartado “Medición con la presión sistólica deseada” en la página siguiente.

4. Al término de la medición, se visualizan las lecturas de las tensiones sistólica y diastólica y frecuencia del pulso.

El brazalete expulsa el aire remanente y se desinfla completamente.

5. Presione el botón **START** para apagar el aparato.

Después de un minuto de inactividad, el aparato se apaga automáticamente.

Nota: Deje que transcurran por lo menos tres minutos entre mediciones de la misma persona.

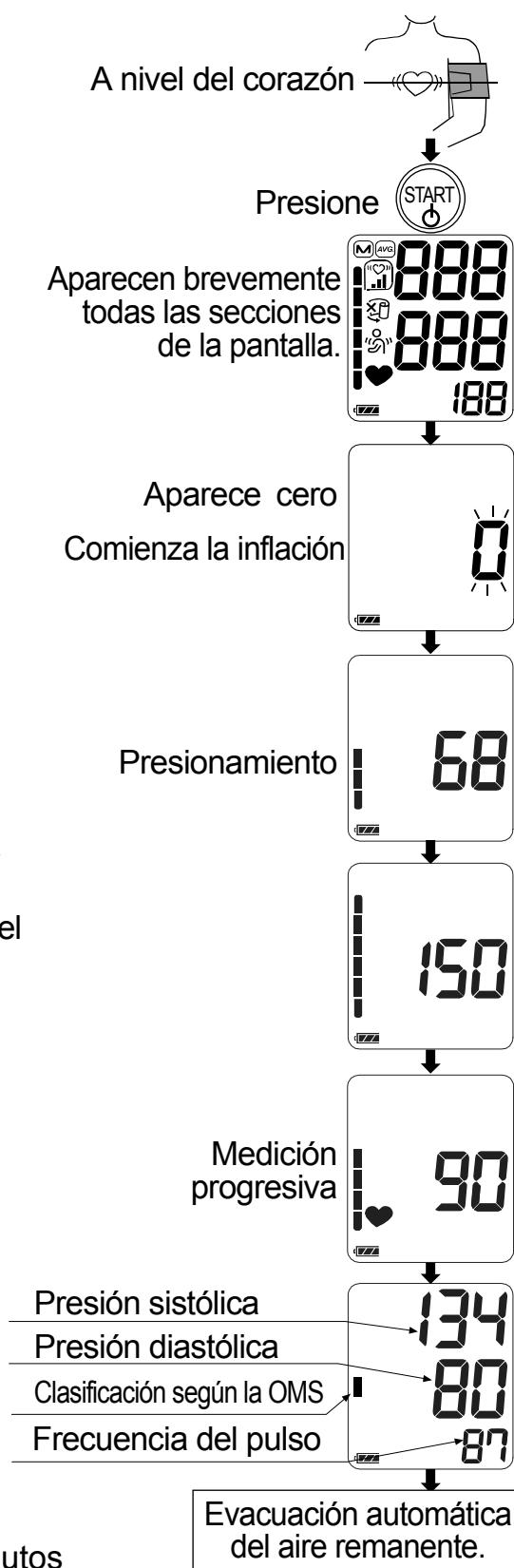

Mediciones

Medición con la presión sistólica deseada

El UA-767S-W está diseñado para detectar el pulso, inflando automáticamente el brazalete hasta el nivel de presión sistólica.

Utilice este método cuando la represurización se produzca de forma repetida, o cuando los resultados no se muestren incluso aunque la presión disminuya a 20 mmHg o menos.

1. Coloque el brazalete en el brazo en el nivel del corazón (preferiblemente el brazo izquierdo).
2. Pulse el botón **START**.
3. Mientras el cero parpadea, pulse y mantenga pulsado el botón **START** hasta que aparezca un número alrededor de 30 a 40 mmHg superior a la presión sistólica esperada.
4. Suelte el botón **START** al alcanzar el valor deseado, ya que la medición comenzará. Luego continúe la medición de su presión sanguínea como se describe en la página anterior.

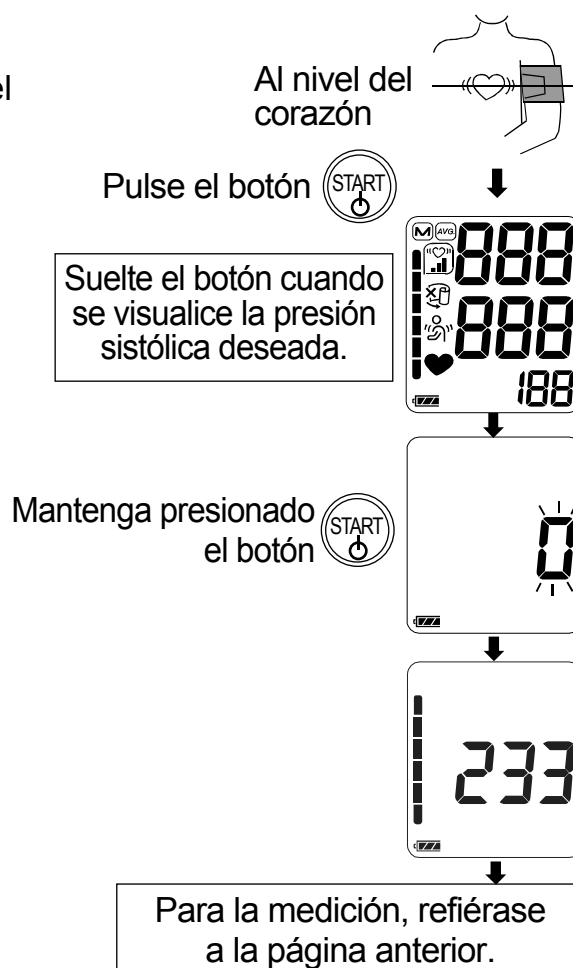

Notas para mediciones correctas

- Siéntese cómodamente. Coloque el brazo sobre una mesa con la palma hacia arriba y el brazalete al mismo nivel que el corazón.
- Relájese por unos cinco o diez minutos antes de iniciar la medición. Si se encuentra agitado o deprimido debido a un estrés emocional, la medición reflejará este estrés con una lectura mayor (o menor) que la de su tensión arterial normal y la lectura del pulso generalmente será más rápida que la normal.
- La tensión arterial de una persona varía constantemente, dependiendo de lo que está haciendo y lo que ha comido. Lo que tome podrá tener un efecto muy fuerte y rápido sobre su tensión arterial.
- Las mediciones de este aparato se basan en el latido del corazón. Si usted tiene un latido muy débil o irregular, este aparato puede tener dificultad en determinar su tensión arterial.
- En caso de que el aparato detecte una condición anormal, el mismo detendrá la medición e indicará un símbolo de error en la pantalla. Vea la página 7 para la descripción de los símbolos.

- ❑ Este aparato está diseñado para su uso en adultos. Consulte con su médico antes de usar este aparato en un niño. Un niño no debe usar este aparato sin la atención de un adulto.
- ❑ El rendimiento del tensiómetro automático puede verse afectado por temperatura y humedad excesivas o por la altitud.

Revisión de los datos de la memoria

Nota: Este aparato almacena en la memoria las últimas 60 mediciones.

1. Si no se muestra nada, pulse y mantenga pulsado el botón **START** para recuperar los datos guardados.
2. Suelte el botón cuando se muestren los datos promedio.
3. El número de dato y los datos guardados se muestran automáticamente en el orden desde la última medición.
4. La pantalla se apagará automáticamente después de haber mostrado todos los datos.

Nota: Si pulsa el botón **START** cuando recupera los datos, el aparato se apagará.

Mantenga presionado el botón

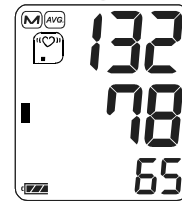

Presión sistólica media

Presión diastólica media

Frecuencia media del pulso

Promedio de todos los datos

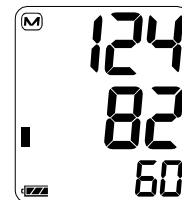

Sistólica

Diastólica

Frecuencia del pulso

Datos más recientes

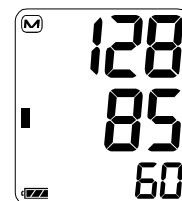
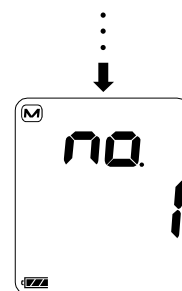

Sistólica

Diastólica

Frecuencia del pulso

Último dato (más antiguo)

¿ Qué es el indicador de LI/FibA?

Si el monitor detecta un ritmo irregular durante las mediciones, aparecerá el indicador LI/FibA en la pantalla con los valores de medición.

Nota: Le recomendamos que consulte a su médico si ve el símbolo «(♥)» LI/FibA con frecuencia.

¿A qué hace referencia FibA?

El corazón se contrae debido a corrientes eléctricas que surgen de él y envía sangre por todo el cuerpo. La fibrilación auricular (FibA) se produce cuando las corrientes eléctricas del atrio se confunden y ocasionan alteraciones en los intervalos del pulso. La FibA puede ocasionar estancamientos de sangre en el corazón, lo que podría producir fácilmente coágulos de sangre, una de las causas de las apoplejías y los infartos de corazón.

%LI/FibA

%LI/FibA aparece como índice del LI/FibA detectado.

LI/FibA puede detectar no solamente interferencias tales como el movimiento físico, sino también los latidos irregulares del corazón. Por tanto, le recomendamos consultar con su médico si el nivel de %LI/FibA es alto.

$$\%LI/FibA = \frac{\left(\begin{array}{c} \text{Número detectado de} \\ \text{LI/FibA en la memoria} \end{array} \right)}{\left(\begin{array}{c} \text{Número total} \end{array} \right)} \times 100 [\%]$$

Visualización de %LI/FibA: %LI/FibA se visualiza al mostrar los valores medios. (Refiérase a “2. Revisión de los datos de la memoria” en “Modo de operación”.)

%LI/FibA no se visualiza si el número almacenado en la memoria es igual o inferior a seis.

Visualización de valores medios

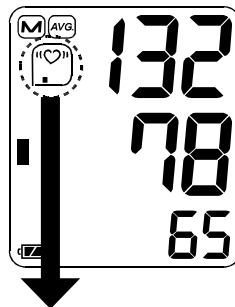

Nivel 0 %LI/FibA = 0	Nivel 1 %LI/FibA = 1 - 9	Nivel 2 %LI/FibA = 10 - 24	Nivel 3 %LI/FibA = 25 - 100
No se visualiza			

Indicador de barra de presión

El indicador monitoriza el progreso de la presión durante la medición.

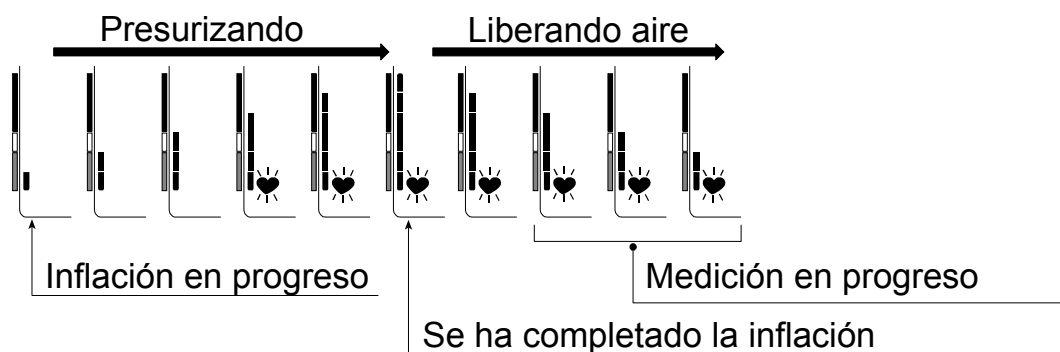

Indicador de clasificación de la OMS

Cada uno de los seis segmentos del indicador de barra corresponde a la clasificación de presión sanguínea de la OMS que se describe en la siguiente página.

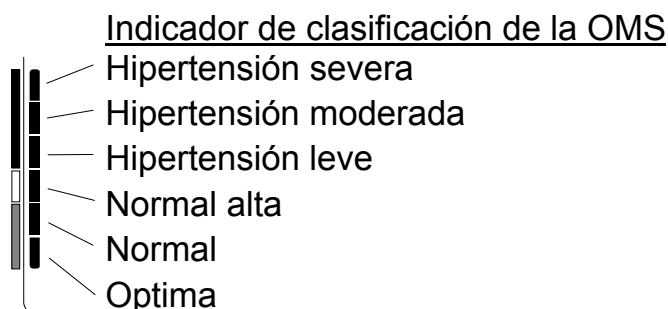

■ : El indicador visualiza un segmento basado en el dato actual, correspondiente a la clasificación de la OMS.

Ejemplo:

Los ejemplos muestran lecturas de presión sanguínea y su clasificación de la OMS:

- 174 / 102 / 87: Hipertensión moderada
- 147 / 98 / 87: Hipertensión leve
- 134 / 87 / 87: Normal alta

Aspectos sobre la tensión arterial

¿Qué es la tensión arterial?

La tensión arterial es la fuerza que ejerce la sangre contra las paredes de las arterias. La tensión sistólica ocurre cuando el corazón se contrae, y la tensión diastólica ocurre cuando el corazón se expande.

La presión sanguínea se mide en milímetros de mercurio (mmHg). La presión arterial de una persona está representada por la tensión fundamental, que es la que se mide primero en la mañana cuando la persona está aún descansada y antes de tomar alimentos.

¿Qué es la hipertensión y cómo controlarla?

La hipertensión es la tensión arterial anormalmente alta, si no se corrige, puede causar muchos problemas de salud, incluyendo ataques al corazón y apoplejía. La hipertensión puede controlarse cambiando el estilo de vida, evitando el estrés y con medicamentos bajo la supervisión de un médico.

Para evitar la hipertensión o para mantenerla bajo control:

- No fume.
- Reduzca la ingestión de sal y grasa.
- Mantenga un peso apropiado.
- Haga ejercicios con regularidad.
- Sométase a exámenes físicos con regularidad.

¿Por qué debe medirse la tensión arterial en la casa?

La medición de la tensión arterial en una clínica o un consultorio médico puede causar temor y, por lo tanto producir una lectura elevada, de 25 a 30 mmHg mayor que la medida en la casa. La medición en casa reduce los efectos de influencias externas sobre las lecturas de tensión arterial, complementa las lecturas del médico y proporciona un historial más completo y exacto de la tensión arterial.

Clasificación de tensión arterial según la OMS

OMS ha establecido las normas para la evaluación de la tensión arterial, tal como se muestra en el gráfico.

Referencia: Journal of Hypertension 1999, Vol. 17, No. 2.

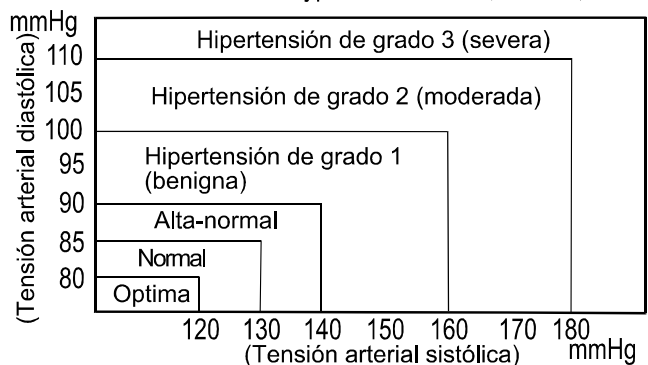

Variaciones de tensión arterial

La tensión arterial de una persona varía considerablemente en base diaria y estacional. La misma puede variar en 30 a 50 mmHg

dependiendo de diversas condiciones durante el día. En personas hipertensas, estas variaciones son aun más notables.

La tensión arterial normalmente se eleva cuando se está trabajando o jugando y baja a sus niveles más bajos al dormir. Por lo tanto, no se preocupe demasiado de los resultados de una sola medición.

Mídase la tensión arterial a la misma hora todos los días usando el procedimiento descrito en este manual y tenga conocimiento de su tensión normal.

Lecturas múltiples proporcionarán un historial de tensión arterial más completo.

Asegúrese de anotar la fecha y hora al registrar su tensión arterial. Consulte con su médico para interpretar los datos de su tensión arterial.

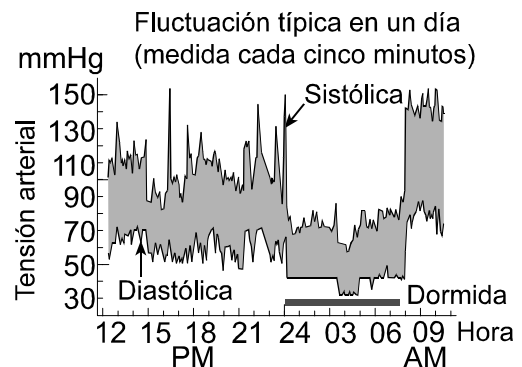

Localización y corrección de fallos

Problema	Causa probable	Acción recomendada
No aparece nada en la pantalla, aun cuando se conecta la alimentación.	Las pilas se han agotado.	Reemplace todas las pilas por otras nuevas.
	Los terminales de las pilas no están en posición correcta.	Coloque las pilas con sus terminales negativo y positivo coincidiendo con los indicados en la banda inflable.
El brazalete no se infla.	El voltaje de las pilas está bajo. Parpadea la marca  (marca de PILAS GASTADAS). Si las pilas están agotadas completamente, no aparece esta marca.	Reemplace todas las pilas por otras nuevas.
El aparato no mide la presión arterial. Las lecturas son demasiado altas o demasiado bajas.	El brazalete no está ajustado debidamente.	Ajuste el brazalete correctamente.
	Movió su brazo o cuerpo durante la medición.	Asegúrese de mantenerse muy quieto y en silencio durante la medición.
	El brazalete no está posicionado correctamente.	Siéntese cómodamente y manténgase quieto. Coloque el brazo sobre una mesa con la palma hacia arriba y el brazalete al mismo nivel que el corazón.
	_____	Si el latido de su corazón es muy débil o irregular, el aparato tendrá dificultad en determinar su tensión arterial.
Otros	El valor se diferencia al medido en una clínica o un consultorio médico.	Consulte el capítulo 3, ¿Por qué debe medirse la tensión arterial en la casa?
	_____	Retire las pilas. Colóquelas nuevamente de forma correcta e intente la medición nuevamente.

Nota: Si las acciones descritas anteriormente no solucionan el problema, póngase en contacto con su distribuidor. No abra el aparato ni intente repararlo, ya que cualquier intento de reparación invalidará la garantía.

Mantenimiento

No abra el aparato, ya que éste contiene componentes eléctricos delicados y una unidad de aire compleja que podrían dañarse. Si no puede solucionar el problema aplicando las instrucciones de localización y corrección de averías, solicite el servicio de reparación a su proveedor o al grupo de servicio de A&D. El grupo de servicio de A&D proveerá información técnica, repuestos y unidades a los proveedores autorizados.

Este aparato está diseñado y fabricado para una vida de servicio prolongada. No obstante se recomienda someter el monitor a la inspección cada 2 años a fin de asegurar el funcionamiento y la precisión adecuadas. Sírvase ponerse en contacto con su distribuidor autorizado o A&D para su mantenimiento.

Datos técnicos

Tipo	UA-767S-W
Método de medición	Medición oscilométrica
Rango de medición	Tensión: 0 a 299 mmHg Tensión sistólica: 60 a 279 mmHg Tensión diastólica: 40 a 200 mmHg Pulso: 40 a 180 latidos/minuto
Precisión de medición	Tensión: ± 3 mmHg Pulso: $\pm 5\%$
Alimentación	4 pilas de 1,5V (R6P, LR6 o AA) o un adaptador de CA (TB-233C) (No incluido)
Número de mediciones	Aprox. 700 veces LR6 (pilas alcalinas) Aprox. 200 veces R6P (pilas de manganeso) Con un valor de presión de 180 mmHg, temperatura ambiente 23 °C.
Clasificación	Equipo ME alimentado internamente (suministrado por pilas) / Class II (suministrado por adaptador) Modo de operación continuo
Prueba clínica	De acuerdo con ISO81060-2: 2013 En el estudio de validación clínica, se determinó la presión arterial diastólica en 85 sujetos mediante K5.
EMD	IEC 60601-1-2: 2014
Almacenamiento de datos	Las últimas 60 medidas
Condiciones ambientales de funcionamiento	Temperatura de +10 a +40°C / RH de 15 a 85% / de 800 a 1060 hPa
Condiciones de transporte almacenamiento	Temperatura de -20 a +60°C / RH de 10 a 95 % / Presión de 700 a 1060 hPa







Dimensiones	Aprox. 140 [An] x 60 [Al] x 105 [Pr] mm
Peso	Aprox. 245 g, excluyendo las pilas
Protección de admisión	Dispositivo: IP20
Pieza aplicada	Brazalete Tip BF 
Vida útil	Aparato: 5 años (cuando se usa seis veces al día) Brazalete: 2 años (cuando se usa seis veces al día) Adaptador de CA: 5 años (cuando se usa seis veces al día)

Accesorio: Adaptador de CA, modelo TB-233C

El adaptador se conecta a la fuente de alimentación casera. Sírvase tener contacto con la agencia A&D local para comprarlo.

Es necesario inspeccionar o sustituir el adaptador CA periódicamente.

Símbolos impresos en el adaptador de CA

Símbolos	Función / Significado
	Solo para uso en interiores
	Aparato Clase II
	Fusible térmico
	Fusible
	Etiqueta de la directiva CE
	Etiqueta de homologación EAC
	Polaridad del enchufe del adaptador de CA

Accesorios vendidos por separado

Brazalete	Número de catálogo	Tamaño del brazalete	Tamaño del brazo
	CUF-F-LA	Brazalete grande de adulto	31 cm a 45 cm
	CUF-I	Brazalete de amplio rango	22 cm a 42 cm
	CUF-F-A	Brazalete de adulto	22 cm a 32 cm

Tamaño del brazo: circunferencia en el bíceps.

Adaptador de CA

Número de catálogo	Clavija
TB-233C	Tipo C

Nota: Las especificaciones están sujetas a cambio sin previo aviso.

La clasificación IP hace referencia a los grados de protección otorgados por los materiales contenedores según la norma CEI 60529. Este dispositivo está protegido contra objetos extraños sólidos de 12 mm de diámetro y más, por ejemplo, un dedo. Este dispositivo no está protegido contra el agua.

Indice

Introduzione.....	2
Norme Precauzionali.....	2
Precauzioni.....	2
Identificazione delle parti	5
Simboli	6
Modalità operative	8
Preparazione del misuratore	9
Installazione / Sostituzione delle batterie.....	9
Collegamento del bracciale allo strumento.....	10
Collegamento dell'alimentatore a rete elettrica	10
Come scegliere il bracciale corretto.....	11
Applicazione del bracciale.....	11
Consigli per l'esecuzione di misurazioni corrette	13
Durante la misura	13
Dopo la misura	13
Misurazione della pressione.....	14
Misurazione standard	14
Misurazione con impostazione della pressione di gonfiaggio desiderata....	15
Note per una misurazione corretta.....	15
Richiamo delle misure memorizzate.....	16
Cosa è l'indicatore IHB/Afib?.....	17
Cosa è l'AFib?	17
%IHB/AFib.....	17
Indicatore dinamico della pressione	18
Indicatore di classificazione dell'O.M.S.	18
Parlando di Pressione Arteriosa.....	18
Cosa si intende per Pressione Arteriosa?	18
Cosa si intende per Ipertensione Arteriosa?.....	19
E come si controlla?	19
Perché è importante l'automisurazione al proprio domicilio?	19
Classificazione della pressione secondo le linee guida "O.M.S."	19
Localizzazione guasti	20
Manutenzione.....	21
Dati tecnici	21

Introduzione

Gentile Cliente, la ringraziamo per aver acquistato il Misuratore Elettronico della Pressione Arteriosa A&D. Concepito per una facilità di uso ed alta precisione, il nostro prodotto la aiuterà a controllare la pressione arteriosa quotidianamente.

Raccomandiamo di leggere con cura questo manuale prima di utilizzare il misuratore per la prima volta.

Norme Precauzionali

- Il dispositivo è conforme alla Direttiva Europea CEE 93/42 per i Prodotti ad utilizzo medico. Quanto sopra è evidenziato dal marchio di conformità **CE**₀₁₂₃, (0123: Numero di riferimento per l'ente che riceve la notifica)
- Il presente dispositivo deve essere utilizzato da parte di persone adulte, non di neonati o bambini.
- Ambiente di utilizzo. Il dispositivo è idoneo per l'utilizzo da parte dell'utente in ambienti di assistenza sanitaria domestici.
- Il dispositivo è progettato per misurare la pressione sanguigna e la frequenza cardiaca di soggetti umani a fini diagnostici.

Precauzioni

- Il presente dispositivo è stato realizzato utilizzando componenti di precisione. Si raccomanda di evitare condizioni estreme di temperatura, umidità, luce solare diretta, urti o polvere.
- Pulire il dispositivo e il bracciale utilizzando un panno morbido e asciutto o inumidito con acqua e detergente neutro. Evitare l'utilizzo di alcool, benzene, solventi o altre sostanze chimiche aggressive per pulire il dispositivo o il bracciale.
- Evitare di piegare eccessivamente il bracciale o di riporre il tubo avvolto strettamente per lunghi periodi, poiché quanto sopra potrebbe ridurre la durata dei componenti.
- Fare attenzione a evitare lo strangolamento accidentale di bambini o infanti con il tubo e il cavo.
- Durante la misurazione non attorcigliare il tubo prolunga, in quanto potrebbero verificarsi delle lesioni dovute alla pressione continua nel bracciale.
- Il dispositivo e il bracciale non sono impermeabili. Evitare il contatto con pioggia, sudore e acqua.
- Nel caso in cui il dispositivo sia utilizzato in prossimità di apparecchi televisivi, forni a microonde, telefoni cellulari, macchinari a raggi X o di altri dispositivi con forti campi elettrici, le misurazioni potrebbero non risultare precise.
- I dispositivi per la comunicazione wireless, come i dispositivi delle reti domestiche, i telefoni cellulari, i telefoni cordless e le loro stazioni base, i walkie-talkie possono interferire con il funzionamento di questo Monitor della Pressione Sanguigna. Di conseguenza, è consigliabile mantenere una distanza minima di 30 cm da tali dispositivi.

- Al riutilizzo del dispositivo, verificare che sia pulito.
- Le apparecchiature, le parti e le batterie usate non devono essere trattate quali normali rifiuti domestici. Devono quindi essere smaltite in conformità alle normative in vigore.
- Se si utilizza l'alimentatore, assicurarsi che sia possibile scollegarlo dalla presa elettrica in caso di necessità.
- Non modificare il dispositivo. Questa operazione può causare incidenti o danni al dispositivo stesso.
- Per misurare la pressione sanguigna è necessario avvolgere strettamente il bracciale intorno al braccio in modo da interrompere temporaneamente il flusso sanguigno nell'arteria. Ciò può causare dolore, intorpidimento o lasciare temporaneamente un segno rosso sul braccio, in particolare se la misurazione viene ripetuta più volte di seguito. Il dolore, l'intorpidimento o i segni rossi che possono eventualmente verificarsi scompaiono dopo breve tempo.
- Misurazioni della pressione sanguigna troppo frequenti possono provocare danni al paziente a causa delle interferenze con il flusso sanguigno. In caso di uso ripetuto del dispositivo, assicurarsi che il funzionamento del misuratore non comporti una prolungata compromissione della circolazione sanguigna.
- Se si è stati sottoposti a mastectomia, rivolgersi a un medico prima di utilizzare il dispositivo.
- Evitare che i bambini usino il dispositivo senza sorveglianza e tenere il dispositivo fuori dalla loro portata. In caso contrario, si potrebbero causare incidenti o danni.
- Presenta piccole parti che possono causare soffocamento se ingerite inavvertitamente dai bambini.
- Scollegare l'adattatore C.a. quando non lo si usa durante la misurazione.
- L'utilizzo di accessori non indicati in questo manuale potrebbe compromettere la sicurezza.
- In caso di cortocircuito della batteria, la suddetta potrebbe riscaldarsi e causare potenzialmente delle ustioni.
- Consentire al dispositivo di adattarsi all'ambiente circostante, prima dell'uso (circa un'ora).
- Non sono stati condotti test clinici sui neonati e le donne in gravidanza. Non usare su neonati o donne in gravidanza.
- Non toccare contemporaneamente le batterie, la presa jack C.c. e il paziente. Si potrebbero causare scosse elettriche.
- Non gonfiare senza avvolgere il bracciale attorno al braccio.

Controindicazioni

Di seguito sono indicate le precauzioni da osservare per il corretto utilizzo del dispositivo.

- Non applicare il bracciale a un paziente già collegato a un altro dispositivo elettromedicale. Il dispositivo potrebbe non funzionare correttamente.
- Le persone affette da grave deficit circolatorio al braccio devono consultare un medico prima di utilizzare il dispositivo, al fine di evitare problemi medici.
- Non eseguire auto-diagnosi dei risultati delle misurazioni, né iniziare trattamenti in autonomia. Per la valutazione dei risultati ed eventuali trattamenti, rivolgersi sempre al medico.
- Non applicare il bracciale se il braccio presenta ferite non cicatrizzate.

- ❑ Non applicare il bracciale in caso di terapia con flebo o trasfusioni di sangue eseguite al braccio del paziente. Pericolo di lesioni o incidenti.
- ❑ Non utilizzare il dispositivo in ambienti in cui siano presenti gas infiammabili, quali i gas anestetici. Pericolo di esplosione.
- ❑ Non utilizzare il dispositivo in ambienti con concentrazioni molto elevate di ossigeno, quali camere iperbariche o tende a ossigeno. Pericolo di incendio o esplosione.

Identificazione delle parti

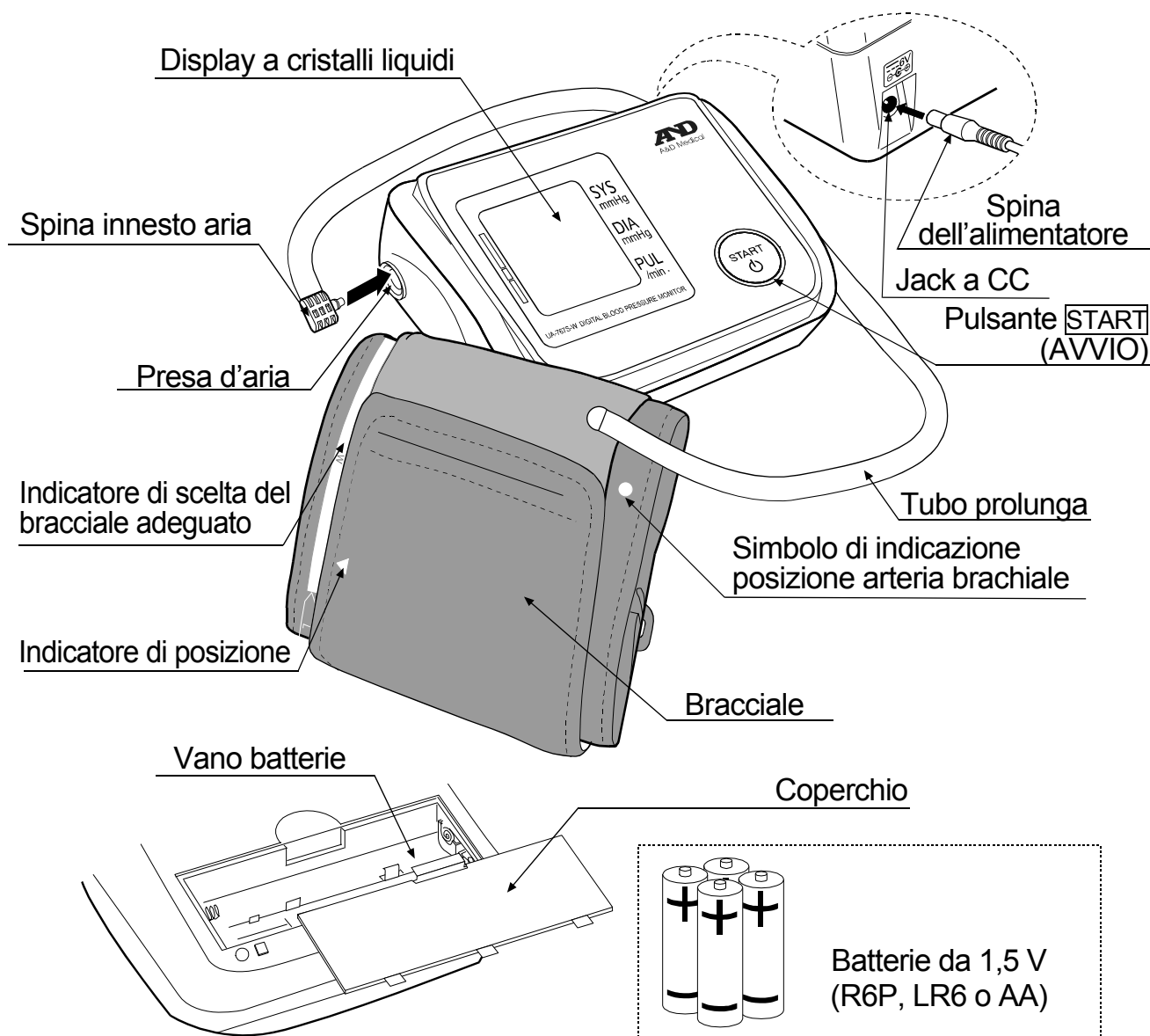

Particolari del Display

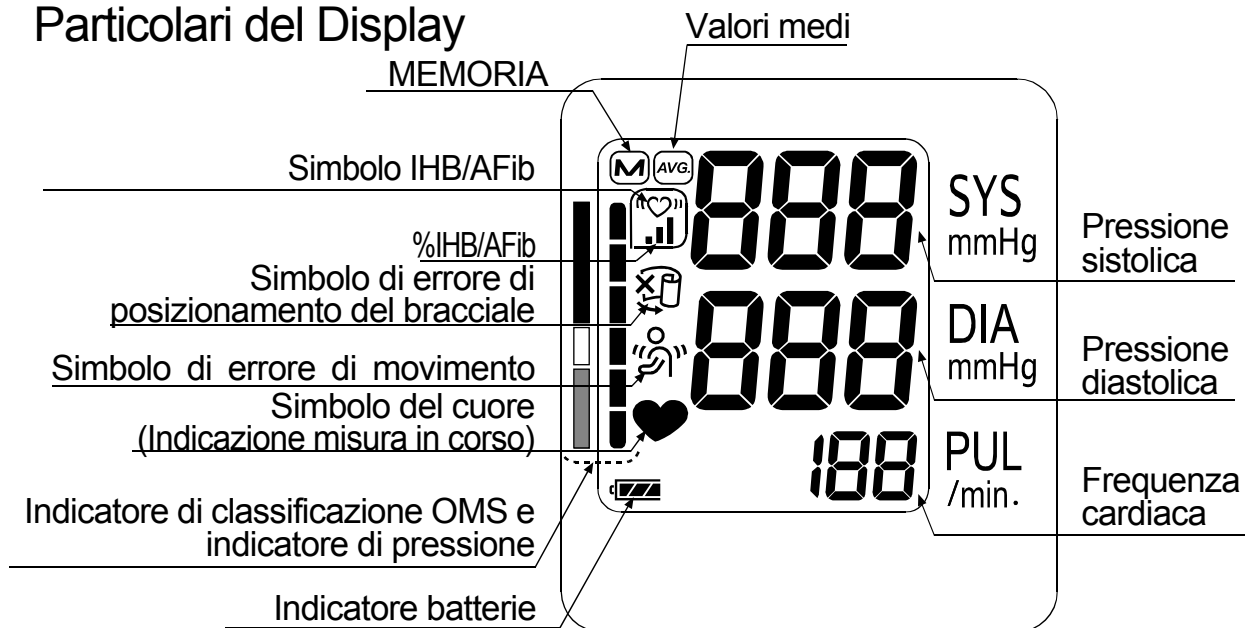



Simboli

Simboli impressi sulla confezione del dispositivo

Simboli	Funzione/Significato
	Posizionare l'apparecchio in modalità standby, quindi collegarlo
SYS	Pressione arteriosa sistolica in mmHg
DIA	Pressione arteriosa diastolica in mmHg
PUL	Battiti cardiaci al minuto
	Guida all'installazione delle batterie
	Corrente continua
	Tipo BF: dispositivo, bracciale e tubi sono stati progettati al fine di garantire una protezione particolare contro eventuali scosse elettriche.
	Etichetta Direttiva CE sui dispositivi medici
	Rappresentante UE
	Produttore
2014 	Data di produzione
IP	Simbolo internazionale di protezione
	Etichetta Direttiva RAEE (direttiva Europea di smaltimento dei dispositivi elettrici ed elettronici)
SN	Numero di matricola
	Consultare il manuale/l'opuscolo di istruzioni
	Polarità del jack a CC
	Tenere asciutto

Simboli visualizzati sul display

Simboli	Funzione/Significato	Azione raccomandata
	Indicazione visualizzata durante la fase di misurazione. Lampeggia durante il rilevamento della frequenza cardiaca.	La misurazione è in corso. Rimanere quanto più possibile fermi e rilassati.
	Simbolo IHB/AFib Indicazione visualizzata se viene rilevato un battito cardiaco irregolare. Potrebbe illuminarsi se viene rilevata una leggerissima vibrazione come un brivido o un tremore.	_____
	Simbolo visualizzato se viene rilevato un movimento corporeo o del braccio.	La lettura potrebbe presentare un valore incorretto. Ripetere la misurazione. Rimanere quanto possibile fermi e rilassati.

Simboli

Simboli	Funzione/Significato	Azione raccomandata
	Simbolo visualizzato in fase di misurazione se il bracciale è allentato.	La lettura potrebbe presentare un valore incorretto. Applicare e stringere adeguatamente il bracciale e ripetere la misurazione.
	Frequenza rilevata di IHB/AFib in memoria $\% \text{IHB/AFib} = \frac{\left[\begin{array}{c} \text{Numero di IHB/AFib} \\ \text{rilevati in memoria} \end{array} \right]}{\left[\begin{array}{c} \text{Numero totale} \end{array} \right]} \times 100 \text{ [%]}$	_____
	Misurazioni precedenti MEMORIZZATE	_____
	Valori medi	_____
	BATTERIE CARICHE Indicatore di stato di carica delle batterie durante la misurazione	_____
	BATTERIE SCARICHE Indicatore di batterie in esaurimento	Qualora l'indicatore lampeggi, sostituire tutte le batterie.
	Valori della pressione non corretti a causa di movimenti durante la misurazione	Ripetere la misurazione. Rimanere quanto possibile fermi e rilassati.
	Differenza tra pressione sistolica e diastolica inferiore a 10 mmHg	Applicare e stringere adeguatamente il bracciale e ripetere la misurazione.
	Pressione di gonfiaggio non sufficiente	
	Il bracciale non è applicato in modo corretto	
	ERRORE VISUAL. POLSO Il battito cardiaco non è stato rilevato in modo corretto	
	Errore interno del misuratore di pressione arteriosa	Rimuovere le batterie e premere il pulsante  (AVVIO), quindi reinstallare le batterie. Se l'errore persiste, contattare il rivenditore.
		

Modalità operative

1. Misurazione normale con memorizzazione dei dati

Premere il pulsante **START**. La pressione arteriosa viene misurata e i dati sono memorizzati nel dispositivo. Sono memorizzati automaticamente gli ultimi 60 valori di pressione.

2. Richiamo dei dati

Quando non è visualizzato niente, tenere premuto il pulsante **START**.

Rilasciare il pulsante quando si visualizza la media dei dati.

Vengono visualizzati automaticamente il numero dei dati e il numero dei dati memorizzati a partire dall'ultima misurazione.

Per i dettagli su come richiamare i dati, consultare "Richiamo delle misure memorizzate".

In standby,
tenere premuto il pulsante

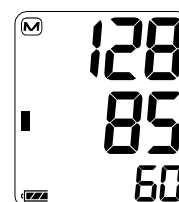
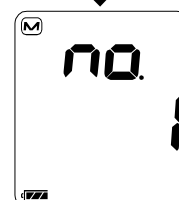
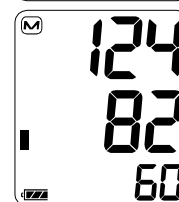
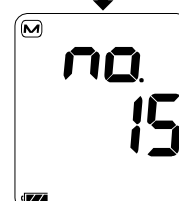
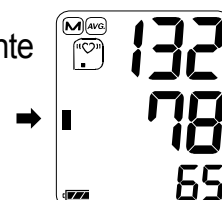

3. Per eliminare tutti i dati memorizzati

Durante lo spegnimento del dispositivo, premere e tenere premuto il pulsante **START** (AVVIO) sino a visualizzare la scritta "Clr no".

Selezionare "Clr YES" per cancellare i dati.

I dati sono cancellati quando il simbolo **M** lampeggia.

Il dispositivo si spegne automaticamente.

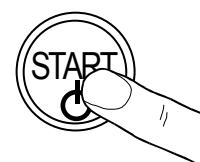

4. Misurazione con impostazione della pressione di gonfiaggio desiderata

Vedere descrizione completa a pagina 15.



Preparazione del misuratore

Installazione / Sostituzione delle batterie

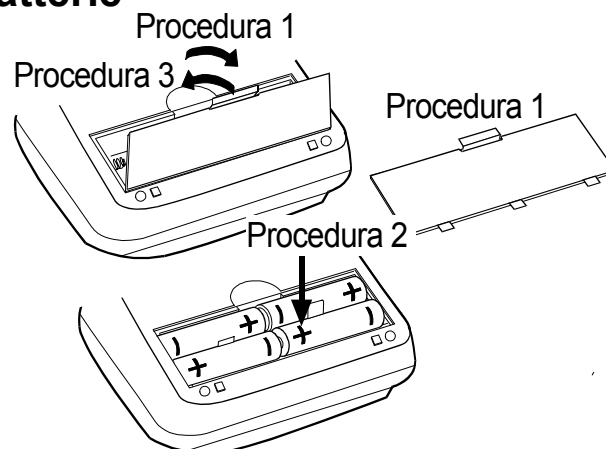
1. Rimuovere il coperchio del vano batterie.
2. Rimuovere le batterie esaurite ed inserire le nuove batterie, rispettando le polarità (+ e -) come indicato nella figura a lato.
Utilizzare esclusivamente batterie R6P, LR6 o AA.
3. Chiudere il coperchio del vano batterie.



ATTENZIONE

- Inserire le batterie come indicato nel vano porta batterie. In caso contrario, l'apparecchio non funzionerà.
- Quando il simbolo  (BATTERIE SCARICHE) lampeggia sul display, sostituire tutte le batterie. Non mischiare batterie nuove con batterie usate, per evitare di ridurre la durata delle batterie o causare malfunzionamenti del dispositivo.
Spento il dispositivo, attendere almeno due secondi per sostituire le batterie.
Se il simbolo  (BATTERIE SCARICHE) viene visualizzato anche dopo aver sostituito le batterie, eseguire una misurazione della pressione arteriosa. Il dispositivo è in seguito in grado di riconoscere le batterie nuove.
- Il simbolo  (BATTERIE SCARICHE) non viene visualizzato in caso di batterie completamente esaurite.
- La durata delle batterie varia in base alla temperatura ambiente e potrebbe risultare ridotta in caso di esposizione a basse temperature. In genere, quattro batterie LR6 nuove durano circa un anno, quando vengono utilizzate due volte ogni giorno per la misurazione.
- Utilizzare solamente le batterie del tipo specificato. Le batterie fornite in dotazione al dispositivo sono a solo scopo di prova delle prestazioni del monitor e la loro durata potrebbe essere breve.
- Togliere le batterie nel caso in cui il dispositivo non sia utilizzato per lungo tempo. Le batterie potrebbero infatti essere soggette a perdite, causando quindi dei malfunzionamenti.

Preparazione del misuratore

Collegamento del bracciale allo strumento

Inserire fermamente la spina innesto aria nella presa d'aria.

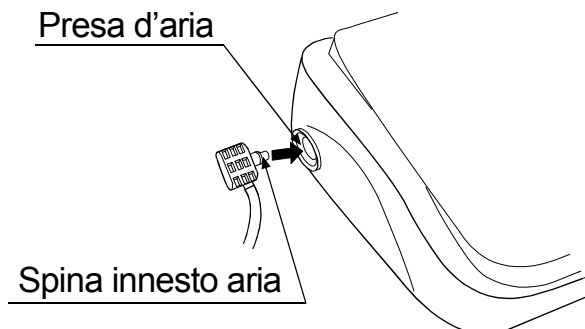

Collegamento dell'alimentatore a rete elettrica

Inserire la spina dell'alimentatore nel jack a CC.

Inserire successivamente l'alimentatore nella presa elettrica.

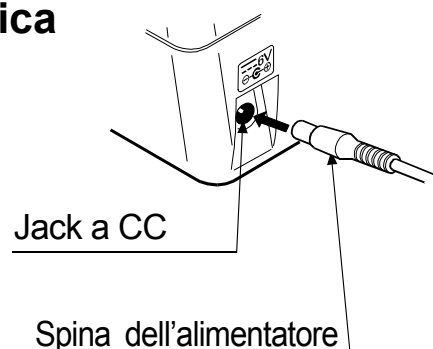

- Utilizzare l'alimentatore a rete elettrica specificato. (Consultare pagina 21.)
- Per scollegare l'alimentatore dalla presa elettrica, afferrare e rimuovere il corpo dell'alimentatore dalla presa.
- Per scollegare la spina dell'alimentatore dal Misuratore Elettronico Della Pressione Arteriosa, afferrare ed estrarre la spina dell'alimentatore dal misuratore.

Preparazione del misuratore

Come scegliere il bracciale corretto

L'uso della dimensione corretta di un bracciale è importante per una lettura precisa. Se il bracciale non presenta la dimensione corretta, la lettura potrebbe produrre un valore incorretto della pressione sanguigna.

- ❑ La dimensione del braccio è stampata su ogni bracciale.
- ❑ Il simbolo ▲ e l'indicatore di scelta del bracciale adeguato determinano se è stato utilizzato il bracciale corretto. (Consultare "Simboli stampati sul bracciale" alla pagina seguente.)
- ❑ Se il simbolo ▲ è posizionato fuori dal range, si raccomanda l'acquisto di un bracciale appropriato (consultare la tabella sottostante).
- ❑ Il bracciale è un prodotto di normale consumo. In caso di usura, acquistarne uno nuovo.

Dimensione del braccio	Dimensione raccomandata del bracciale	Numero di catalogo
31 cm a 45 cm	Bracciale grande per adulti	CUF-F-LA
22 cm a 42 cm	Bracciale ampio	CUF-I
22 cm a 32 cm	Bracciale per adulti	CUF-F-A

Misura del braccio: corrisponde alla circonferenza del bicipite.

Nota: il UA-767S-W non è indicato per l'uso con il bracciale piccolo.

Applicazione del bracciale

1. Avvolgere il bracciale intorno al braccio superiore, a circa 1 - 2 cm sopra la piega del gomito, come indicato nella figura a lato. Applicare il bracciale direttamente a contatto con la pelle, in quanto i vestiti possono causare errori nella misura.
2. La compressione al braccio causata da un'avvolgimento troppo stretto della manica della camicia, può causare una misura errata.
3. Verificare che il simbolo ▲ è all'interno del range di selezione.

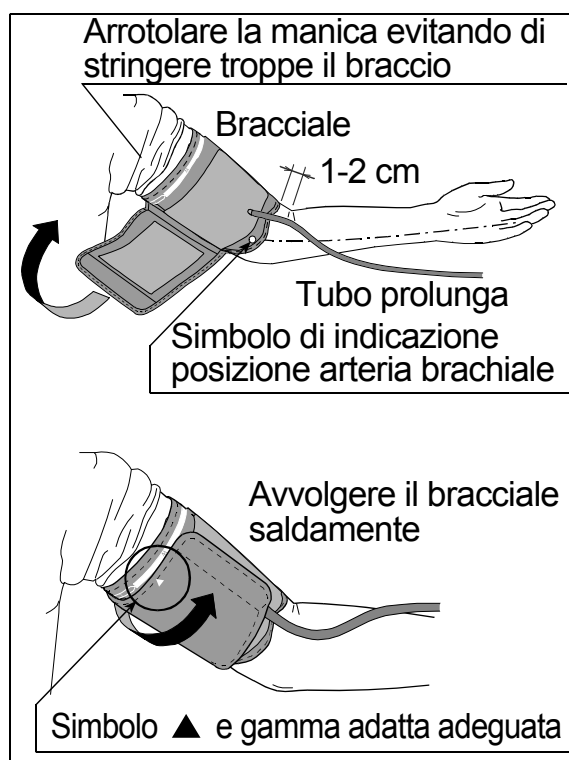

Preparazione del misuratore

Simboli stampati sul bracciale

Simboli	Funzione/Significato	Azione raccomandata
●	Simbolo di indicazione posizione arteria brachiale	Posizionare il simbolo ● sull'arteria del braccio o in allineamento con il dito anulare nella parte interna del braccio.
▲	Indice	_____
REF	Numero di catalogo	_____
A	Gamma adatta a bracciale per adulti È stampato sul bracciale per adulti	_____
L	Gamma superiore stampata sul bracciale per adulti e sul bracciale ampio.	Utilizzare il bracciale grande per adulti anziché il bracciale per adulti o il bracciale ampio.
W	Gamma adatta a bracciale ampio. È stampato sul bracciale ampio.	_____
L	Gamma adatta a bracciale grande per adulti. È stampato sul bracciale grande per adulti	_____
S	Gamma inferiore stampata sul bracciale per adulti e sul bracciale ampio.	_____
A	Gamma inferiore stampata sul bracciale grande per adulti.	Utilizzare il bracciale per adulti anziché il bracciale grande per adulti.
LOT	Numero di lotto	_____

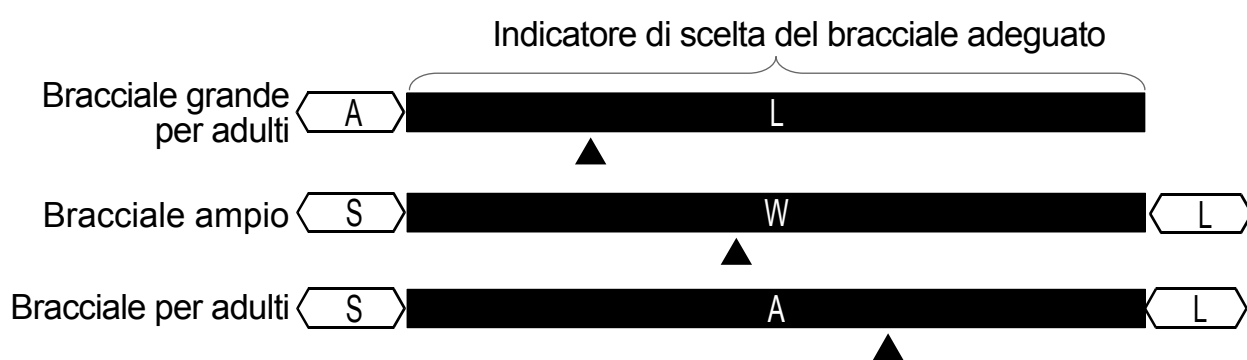

Preparazione del misuratore

Consigli per l'esecuzione di misurazioni corrette

Per garantire la migliore precisione delle rilevazioni suggeriamo di:

- Sedersi comodamente su una sedia. Appoggiare il braccio sul tavolo. Non incrociare le gambe. Tenere i piedi appoggiati al suolo e raddrizzare il dorso.
- Prima di procedere alla misurazione rilassarsi per 5 -10 minuti.
- Avvolgere il bracciale allo stesso livello del cuore.
- Durante la misurazione, mantenersi fermi e tranquilli.
- Non effettuare la misurazione subito dopo aver eseguito esercizi fisico o aver fatto il bagno. In tali casi, riposare per venti-trenta minuti prima di procedere alla misurazione.
- Si consiglia di misurare la pressione arteriosa tutti i giorni alla stessa ora.

Durante la misura

Durante la misurazione, è normale sentire il bracciale a pressione stringere fortemente (Non preoccuparsi).

Dopo la misura

Dopo la misurazione, premere il pulsante di **START** per spegnere il dispositivo. Rimuovere il bracciale e registrare i vostri dati.

Nota: L'apparecchio prevede una funzione d'interruzione automatica dell'alimentazione, che disattiva automaticamente l'alimentazione, un minuto dopo la misurazione. E' consigliabile lasciar passare almeno 3 minuti prima di effettuare una nuova misura sulla stessa persona.

Misurazione della pressione

Prima di eseguire la misurazione, consultare “Note per una misurazione corretta” alla pagina seguente.

Misurazione standard

1. Applicare il bracciale preferibilmente sul braccio sinistro allo stesso livello del cuore. Durante la misurazione rimanere quanto più possibile fermi e rilassati.

2. Premere il pulsante **START**.
Per un attimo verranno visualizzati tutti i segmenti sul display e in un secondo tempo, come mostrato nella figura a lato, verrà visualizzato lo 0 (zero) lampeggiante per alcuni istanti.

Successivamente il bracciale inizierà a gonfiarsi (è normale sentire stringere decisamente) e un indicatore dinamico a barre sarà visualizzato nell'area a sinistra del display, mostrando l'incremento della pressione di gonfiaggio.

Nota: Nel caso in cui, in qualsiasi momento, si desideri sospendere la misurazione, premere nuovamente il pulsante **START**.

3. Una volta completata la fase di pressurizzazione lo sgonfiamento sarà automatico ed il simbolo  (simbolo del cuore) inizierà a lampeggiare, indicando che la misurazione è in corso. Una volta rilevate le pulsazioni, il simbolo del cuore lampeggerà in sincronia con il battito cardiaco.

Nota: Nel caso in cui non si ottenga una pressione di gonfiaggio adeguata, il misuratore inizierà automaticamente a rigonfiare il bracciale.

Per evitare il rigonfiaggio, consultare “Misurazione con impostazione della pressione di gonfiaggio desiderata” alla pagina successiva.

4. Una volta completata la misurazione, saranno visualizzati i valori relativi alla pressione sistolica, diastolica e alla frequenza cardiaca, insieme a un segmento lampeggiante in corrispondenza della scala dei valori dell'O.M.S. Il bracciale espellerà l'aria residua e si sgonfierà completamente.

5. Premere il pulsante **START** per spegnere il dispositivo.

Dopo un minuto di inattività, il dispositivo si spegnerà automaticamente.

Nota: E' consigliabile lasciar passare almeno 3 minuti prima di effettuare una nuova misura sulla stessa persona.



Misurazione della pressione

Misurazione con impostazione della pressione di gonfiaggio desiderata

Il UA-767S-W è stato progettato per rilevare in modo completamente automatico la pressione e la frequenza cardiaca.

Applicare questo metodo se il gonfiaggio si ripete, o se i risultati non vengono visualizzati malgrado la riduzione della pressione a 20 mmHg o meno.

1. Avvolgere il bracciale sul braccio (preferibilmente il sinistro) all'altezza del cuore.
2. Premere il pulsante **START** (AVVIO).
3. Mentre lo zero lampeggia, premere e tenere premuto il pulsante **START** (AVVIO) sino alla visualizzazione di un valore superiore di 30 - 40 mmHg rispetto alla pressione sistolica prevista.
4. Dopo aver raggiunto il valore desiderato, rilasciare il pulsante **START**, la misurazione inizierà. Proseguire quindi con la misurazione della pressione sanguigna come descritto alla pagina precedente.



Note per una misurazione corretta

- ❑ Sedersi in una posizione comoda. Appoggiare il braccio su un tavolo con il palmo della mano rivolto verso l'alto e con il bracciale alla stessa altezza del cuore.
- ❑ Rilassarsi per circa 5 - 10 minuti prima di effettuare una misurazione. Se si è agitati o emozionati, la misurazione rifletterà questa situazione, con un valore decisamente più alto (o più basso) della pressione arteriosa normale. Anche la frequenza cardiaca sarà solitamente più alta del normale.
- ❑ La pressione arteriosa di un soggetto varia costantemente, secondo l'attività fisica ed emozionale, l'assunzione di cibi e la luce. Anche l'assunzione di bevande alcoliche può avere un effetto sull'andamento dei valori di pressione arteriosa.
- ❑ Questo apparecchio si basa sul principio di misura oscillometrico, quindi in grado di valutare e analizzare i parametri delle pulsazioni cardiache. Se i battiti sono molto deboli o irregolari, l'apparecchio potrebbe avere difficoltà a determinare la pressione arteriosa.
- ❑ Se l'apparecchio rileva una circostanza anormale, arresterà la misurazione e visualizzerà un simbolo di errore. (Vedere pagina 7 per la descrizione dei simboli).

- ❑ Questo dispositivo deve essere gestito da persone adulte. Consultare il proprio medico prima di utilizzare lo strumento su un bambino. In ogni caso, l'utilizzo su bambini deve avvenire sempre sotto la stretta sorveglianza di persone adulte.
- ❑ La prestazioni del monitor automatico per la pressione arteriosa potrebbero essere influenzata dalla temperatura o umidità eccessiva o l'altitudine.

Richiamo delle misure memorizzate

Nota: Il dispositivo memorizza automaticamente gli ultimi 60 valori di pressione.

1. Quando non è visualizzato alcun elemento, premere e tenere premuto il pulsante **START** (AVVIO) per richiamare i dati memorizzati.

Premere e tenere premuto il pulsante **START**

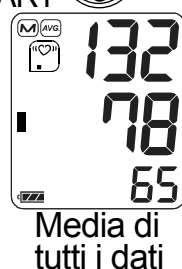

Pressione sistolica media
Pressione diastolica media
Frequenza cardiaca media

2. Rilasciare il pulsante quando si visualizza la media dei dati.

3. Vengono visualizzati automaticamente il numero dei dati e il numero dei dati memorizzati a partire dall'ultima misurazione.

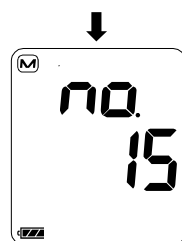

4. Il display si spegne automaticamente dopo la visualizzazione di tutti i dati.



Sistolica
Diastolica
Frequenza cardiaca

Dati più recenti

Nota: se si preme il pulsante **START** (AVVIO) durante il richiamo dei dati, il dispositivo si spegne.

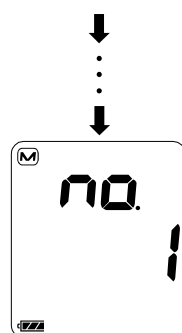

Sistolica
Diastolica
Frequenza cardiaca

Ultimi dati (Dati più vecchi)

Cosa è l'indicatore IHB/AFib?

Quando il monitor rileva un ritmo irregolare durante le misurazioni, l'indicatore IHB/AFib sarà visualizzato sul display unitamente ai valori di misurazione.

Nota: Raccomandiamo di contattare il proprio medico se viene indicato frequentemente questo simbolo IHB/AFib «(♥)».

Cosa è l'AFib?

Il cuore si contrae a causa di segnali elettrici che hanno luogo nel cuore e invia sangue in tutto il corpo. La fibrillazione atriale (AFib) si verifica quando il segnale elettrico nell'atrio diventa confuso e causa disturbi nell'intervallo delle pulsazioni. L'AFib può causare ristagni del sangue nel cuore, i quali possono causare facilmente coaguli di sangue, una delle cause di ictus e infarto.

%IHB/AFib

%IHB/AFib è visualizzato come frequenza dell'IHB/AFib rilevato.

L'IHB/AFib può rilevare non soltanto i rumori come il movimento fisico, ma anche un battito cardiaco irregolare. Si consiglia pertanto di consultare il proprio medico se il livello di %IHB/AFib è elevato.

$$\%IHB/AFib = \frac{\left[\begin{array}{c} \text{Numero di IHB/AFib} \\ \text{rilevati in memoria} \end{array} \right]}{\left[\begin{array}{c} \text{Numero totale} \end{array} \right]} \times 100 [\%]$$

Visualizzazione di %IHB/AFib: %IHB/AFib viene visualizzato quando si visualizzano i valori medi. (Consultare "2. Richiamo dei dati" in "Modalità operative")

%IHB/AFib non è visualizzato quando il numero della memoria è inferiore o pari a sei.

Visualizzazione valori medi

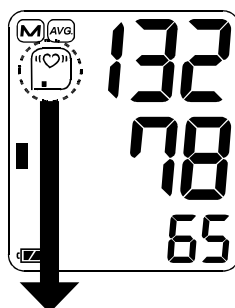

Livello 0 %IHB/AFib=0	Livello 1 %IHB/AFib=1 - 9	Livello 2 %IHB/AFib=10 - 24	Livello 3 %IHB/AFib=25 - 100
Non visualizzato			

Indicatore dinamico della pressione

Lo strumento è provvisto di un indicatore dinamico a barre che controlla il progresso della pressione durante la fase di misurazione. L'indicatore è visibile nella parte sinistra del display e, si incrementa e diminuisce progressivamente durante il gonfiaggio del bracciale e durante la misura della pressione.

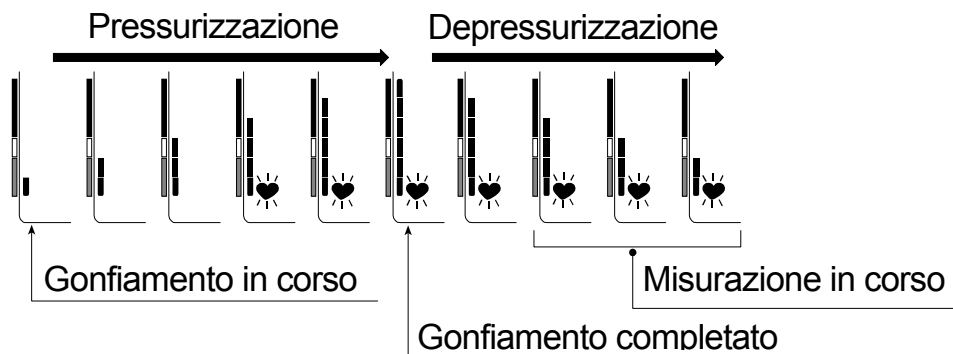

Indicatore di classificazione dell'O.M.S.

L'Organizzazione Mondiale della Sanità (O.M.S.) ha sancito delle linee guida per la corretta valutazione e interpretazione dei valori di pressione misurata. Ha suddiviso in 6 stadi la classificazione dei valori, come evidenziato dalla tabella sottostante:

Indicatore di classificazione O.M.S.

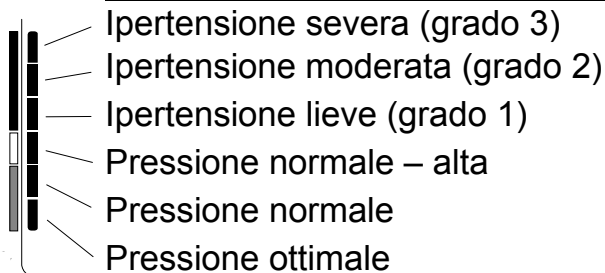

■ : L'indicatore mostra un segmento sulla base dei dati rilevati, corrispondente alla Classificazione O.M.S

Esempio:



Ipertensione moderata

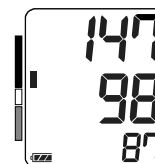

Ipertensione lieve



Pressione normale - alta

Parlando di Pressione Arteriosa

Cosa si intende per Pressione Arteriosa?

La pressione arteriosa è la forza esercitata dal sangue contro le pareti delle arterie. La pressione sistolica (massima) si verifica nel momento in cui il cuore si contrae e spinge il sangue nelle arterie. La pressione diastolica (minima) si verifica quando il cuore si dilata, ricevendo il sangue all'interno del ventricolo sinistro, e si prepara a una nuova contrazione. La pressione arteriosa è misurata in millimetri di mercurio (mmHg).

Cosa si intende per Ipertensione Arteriosa?

Secondo le linee guida dell'Organizzazione Mondiale della Sanità, si può parlare di ipertensione arteriosa quando si hanno valori di pressione sistolica e diastolica persistentemente elevati oltre il limite di 140 / 90 mmHg. E' importante però non fare riferimento esclusivamente ad una singola misura, ma è necessario considerare anche il valore di più rilevazioni in un periodo di tempo stabilito dal medico ed anche le fluttuazioni della pressione stessa.

Recenti studi a lungo termine hanno dimostrato che i limiti da considerare per la pressione domiciliare automisurata, sono infatti meno elevati e si attestano su valori di 135 mmHg per la pressione sistolica e 85 mmHg per la pressione diastolica.

E come si controlla?

E' possibile tenere sotto controllo l'ipertensione arteriosa variando il proprio stile di vita e alimentare, evitando il più possibile situazioni di stress, oppure con opportuni trattamenti farmacologici secondo prescrizione medica. Per prevenire l'ipertensione arteriosa o per tenerla sotto controllo, le linee guida dell' O.M.S. consigliano di:

- Non fumare
- Eseguire esercizi a cadenza regolare
- Ridurre l'uso di sale e moderare l'assunzione di grassi animali
- Sottoporsi a check-up regolari
- Mantenere il proprio peso a livelli ottimali

Perché è importante l'automisurazione al proprio domicilio?

La pressione che il medico misura mediante lo sfigmomanometro tradizionale è quasi sempre caratterizzata da un rialzo generato dall'emozione che colpisce il paziente al momento della visita medica, rialzo la cui entità e durata sono variabili da soggetto a soggetto. Questo fattore è comunemente conosciuto come "ipertensione da camice bianco" o più opportunamente come "ipertensione clinica isolata" e si manifesta a causa degli stati di ansia generati dalla presenza del medico o della struttura sanitaria. Un vantaggio della misurazione domiciliare è che in genere è esente da questo fenomeno. Un altro vantaggio dell'automisurazione è che permette di ottenere più valori nell'arco di diversi giorni o settimane, con una stima precisa delle variazioni della pressione.

La misurazione domiciliare inoltre può fornire utili informazioni nella valutazione del trattamento antiipertensivo. In questo caso la pressione domiciliare può rivelarsi un metodo molto efficace, perché il suo impiego coinvolge attivamente il paziente con effetti potenzialmente positivi sull'aderenza alla terapia.

Classificazione della pressione secondo le linee guida "O.M.S."

Gli standard per la valutazione della pressione arteriosa, indipendentemente dall'età, sono stati stabiliti dall'Organizzazione Mondiale della Sanità (O.M.S.), come mostrato nella tabella a fianco. Normalmente, la pressione arteriosa aumenta durante l'attività quotidiana e il lavoro e, tende a diminuire durante il sonno. Le linee guida inoltre consigliano di effettuare quotidianamente le misurazioni possibilmente sempre alla stessa ora.

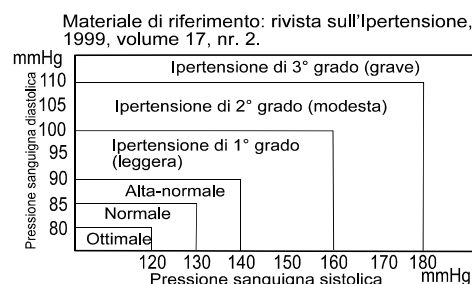

L'esecuzione di molte rilevazioni permette di ottenere un quadro della propria pressione arteriosa più completo. E' sempre meglio annotare la data e l'ora della registrazione della pressione arteriosa al fine di favorire una miglior diagnosi da parte del proprio medico curante.

Raccomandiamo di consultare sempre il proprio medico al fine di interpretare correttamente i dati relativi alla pressione.

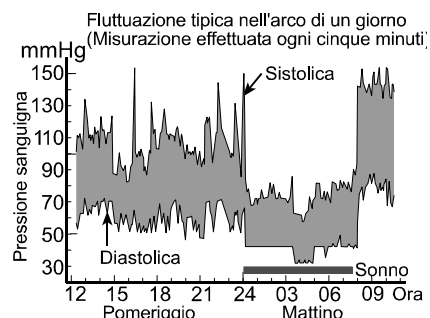

Localizzazione guasti

Problema	Causa probabile	Misura correttiva
Sul display, non viene visualizzato nessun messaggio, anche dopo l'accensione	Le batterie sono scariche.	Sostituire le batterie usate con batterie nuove
	Le batterie sono state inserite non correttamente. I poli delle batterie sono posizionati in modo errato.	Posizionare le batterie in modo tale che i poli positivo e negativo coincidano con quelli indicati nel vano batterie.
Il bracciale non si gonfia.	Il voltaggio delle batterie è troppo basso. il simbolo  (BATTERIE SCARICHE) lampeggia. In caso di batterie completamente scariche, il simbolo non sarà visualizzato.	Sostituire le batterie usate con batterie nuove.
Il dispositivo non esegue la misurazione. I valori ottenuti sono eccessivamente alti o bassi.	Il bracciale non è avvolto in modo adeguato.	Avvolgere il bracciale in modo adeguato.
	Durante la fase di misurazione, avete mosso il braccio o il corpo.	Durante la fase di misurazione, rimanere fermi e rilassati.
	La posizione del bracciale non è corretta.	Sedere comodamente e rimanere fermi e rilassati. Appoggiare il braccio su un tavolo con il palmo della mano rivolto verso l'alto e con il bracciale alla stessa altezza del cuore.
	_____	Nel caso in cui il battito cardiaco sia molto debole o irregolare, il dispositivo potrebbe trovare difficoltà nel determinare la pressione arteriosa.
Vari	Il valore al domicilio è diverso da quello misurato in clinica o presso lo studio medico.	Far riferimento al capitolo "Perché è importante l'automisurazione al proprio domicilio?"
	_____	Rimuovere le batterie. Posizionarle correttamente e eseguire nuovamente la misurazione.

Nota: Nel caso in cui le azioni sopra riportate non risolvano il problema, contattare il rivenditore. Non tentare di aprire o riparare questo prodotto autonomamente, perché si rischia di invalidare la garanzia.

Manutenzione

Non aprire il dispositivo che include componenti elettrici delicati ed un sofisticato impianto ad aria che potrebbero danneggiarsi. Nel caso in cui non si riesce a risolvere il problema anche dopo aver eseguito quanto riportato nelle istruzioni di cui al capitolo "Localizzazione guasti", contattare il centro di assistenza più vicino, oppure rivolgersi al rivenditore o al punto vendita dal quale ha acquistato il misuratore.

Il dispositivo è stato concepito e fabbricato per una lunga durata di servizio. Tuttavia si raccomanda di controllare lo strumento ogni 2 anni, per garantire funzionamento e precisione attendibili.

Dati tecnici

Tipo	UA-767S-W
Metodo di misurazione	Oscillometrico
Range di misurazione	Pressione: 0 - 299 mmHg Pressione sistolica: 60-279 mmHg Pressione diastolica: 40-200 mmHg Pulsazioni: 40 - 180 battiti/minuto
Precisione	Pressione: ± 3 mmHg Pulsazioni: $\pm 5\%$
Alimentazione	4 batterie da 1,5V (R6P, LR6 o AA) o Alimentatore a rete elettrica (TB-233C) (non incluso)
Numero di misurazioni	Circa 700 LR6 (batterie alcaline) Circa 200 R6P (batterie al manganese) A una pressione di 180 mmHg, temperatura ambiente di 23 °C.
Classificazione	Dispositivo medico elettronico ad alimentazione interna (alimentazione con batterie) / Class II (alimentazione con alimentatore a rete) Modalità di funzionamento continuo
Test clinici	In conformità ad ISO81060-2 : 2013 Nello studio di convalida clinica, K5 è stato utilizzato su 85 soggetti per la determinazione della pressione arteriosa diastolica.
EMD	IEC 60601-1-2: 2014
Memoria dati	Le ultime 60 misurazioni
Condizioni d'esercizio	da +10° a +40°C/ da 15% a 85% RH / da 800 a 1060 hPa
Condizioni di trasporto / conservazione	da -20° a + 60°C /da 10% a 95% RH / da 700 a 1060 hPa
Dimensioni	Circa 140 [L] x 60 [A] x 105 [P] mm
Peso	Circa 245 g, batterie escluse

Protezione contro	Dispositivo: IP20
Parte applicata	Bracciale Tipo BF 
Vita utile	Dispositivo: 5 anni (se utilizzato sei volte al giorno) Bracciale : 2 anni (se utilizzato sei volte al giorno) Alimentatore: 5 anni (se utilizzato sei volte al giorno)

Alimentatore opzionale

L'alimentatore ha lo scopo di collegare il monitor della pressione sanguigna a una fonte di alimentazione in ambiente domiciliare. Rivolgersi al rivenditore A&D di zona per l'acquisto. L'alimentatore deve essere ispezionato o sostituito periodicamente.

Alimentatore opzionale







TB-233C

L'alimentatore ha lo scopo di collegare il monitor della pressione sanguigna a una fonte di alimentazione in ambiente domiciliare.

Per l'acquisto, contattare il punto vendita autorizzato A&D.

L'alimentatore a rete elettrica deve essere ispezionato o sostituito periodicamente.

Simboli riportati sull'alimentatore

Simboli	Funzione / Significato
	Per l'uso solo in ambienti interni
	Dispositivo di Classe II
	Fusibile termico
	Fusibile
	Etichetta del dispositivo relativa alla direttiva CE
	Etichetta del dispositivo relativa alla certificazione EAC
	Polarità dello spinotto dell'alimentatore

Accessori venduti separatamente

Bracciale	Numero di catalogo	Dimensione del bracciale	Dimensione del braccio
	CUF-F-LA	Bracciale grande per adulti	31 cm a 45 cm
	CUF-I	Bracciale ampio	22 cm a 42 cm
	CUF-F-A	Bracciale per adulti	22 cm a 32 cm

Determinazione circonferenza del braccio: si misura a metà tra spalla e gomito.

Alimentatore a rete elettrica	Numero di catalogo	Spina
	TB-233C	Tipo C

Nota: Le specifiche sono soggette a variazione, senza alcun preavviso.

La classificazione IP indica i gradi di protezione degli involucri in conformità con la norma CEI 60529. Questo dispositivo è protetto contro corpi solidi estranei di 12 mm di diametro o più grandi, come per esempio un dito. Questo dispositivo non è protetto contro i getti d'acqua.

Índice

Estimados clientes.....	2
Observações preliminares.....	2
Precauções.....	2
Identificação de componentes.....	5
Símbolos.....	6
Modo de funcionamento.....	8
1. Medição normal.....	8
2. Revisão dos dados da memória.....	8
3. Eliminação de todos os dados armazenados na memória.....	8
4. Medição com a tensão sistólica desejada.....	8
Utilização do dispositivo de monitorização.....	9
Instalação/substituição das pilhas.....	9
Ligação do tubo de ar.....	10
Ligação do adaptador de CA.....	10
Seleção do tamanho correto da braçadeira.....	11
Aplicação da braçadeira.....	11
Como efetuar medições precisas.....	13
Medição.....	13
Depois da medição.....	13
Medições.....	14
Medição normal.....	14
Medição com a tensão sistólica desejada.....	15
Notas para medições corretas.....	15
Revisão dos dados da memória.....	16
O que é o Indicador de IHB/FibA?.....	17
A que se refere FibA?.....	17
%IHB/FibA.....	17
Indicador da barra de tensão.....	18
Indicador de classificação segundo a OMS.....	18
Sobre tensão arterial.....	18
O que é a tensão arterial?.....	18
O que é a hipertensão e como se controla?.....	18
Porque deve medir a tensão arterial em casa?.....	19
Classificação da tensão arterial segundo a OMS.....	19
Variações da tensão arterial.....	19
Resolução de problemas.....	20
Manutenção.....	21
Dados técnicos.....	21

Estimados clientes

Parabéns pela aquisição de um dispositivo de monitorização de tensão arterial A&D de última geração. Desenvolvido para facilidade de utilização e precisão, este dispositivo irá facilitar a sua rotina de diária na medição da tensão arterial.

Recomendamos que leia atentamente o presente manual de instruções antes de utilizar o dispositivo pela primeira vez.

Observações preliminares

- ❑ Este dispositivo encontra-se em conformidade com a Diretiva Europeia 93/42 CEE para produtos médicos. Tal é evidenciado pela marca de conformidade **CE**₀₁₂₃. (0123: O número de referência ao organismo notificado envolvido)
- ❑ O dispositivo foi desenvolvido para utilização em adultos, não devendo ser utilizado em recém-nascidos ou bebés.
- ❑ Âmbito de utilização. O dispositivo destina-se à utilização autónoma por parte do utilizador para cuidados de saúde em ambiente doméstico.
- ❑ Este dispositivo foi desenvolvido para medir a tensão arterial e a frequência de pulso de pessoas para fins de diagnóstico.

Precauções

- ❑ A construção deste dispositivo inclui componentes de precisão. Devem evitar-se extremos de temperatura, humidade, luz solar direta, choque ou poeira.
- ❑ Limpe o dispositivo e a braçadeira com um pano seco e macio ou com um pano humedecido com água e um detergente neutro. Nunca utilize álcool, gasolina, diluente ou outros produtos químicos agressivos para limpar o dispositivo ou a braçadeira.
- ❑ Evite dobrar a braçadeira apertada ou guardar o tubo torcido por períodos prolongados, uma vez que tal pode encurtar a vida útil dos componentes.
- ❑ Tenha cuidado para evitar o estrangulamento accidental de bebés ou crianças com o tubo e o cabo.
- ❑ Não torça o tubo de ar durante a medição. Caso contrário, podem resultar lesões devido à tensão contínua da braçadeira.
- ❑ O dispositivo e a braçadeira não são resistentes à água. Evite que a chuva, a transpiração e a água molhem o dispositivo e a braçadeira.
- ❑ As medições podem sofrer distorções se o dispositivo for utilizado próximo de televisores, micro-ondas, telemóveis, raios-X ou outros dispositivos com fortes campos elétricos.
- ❑ Os dispositivos de comunicação sem fios, tais como os dispositivos de rede doméstica, telemóveis, telefones sem fios e as respetivas centrais e walkie-talkies, podem afetar o dispositivo de monitorização de tensão arterial.

Como tal, é necessário manter uma distância de 30 cm entre o dispositivo de monitorização e os referidos dispositivos.

- ❑ Quando reutilizar o dispositivo, confirme se está limpo.
- ❑ O dispositivo, os respetivos componentes e as pilhas usados não são tratados como resíduos domésticos comuns e devem ser eliminados de acordo com os regulamentos locais aplicáveis.
- ❑ Quando utilizar o adaptador de CA, assegure que o adaptador de CA pode ser prontamente retirado da tomada elétrica quando necessário.
- ❑ Não modifique o dispositivo. A eventual modificação do dispositivo pode provocar acidentes ou danos neste.
- ❑ Para medir a tensão arterial, deve apertar o braço com a braçadeira o suficiente para deter temporariamente o fluxo sanguíneo através da artéria. Tal pode provocar dor, dormência ou uma marca vermelha temporária no braço. Este estado aparece especialmente quando a medição se repete sucessivamente. Qualquer dor, dormência ou marcas vermelhas desaparecem com o tempo.
- ❑ Se medir a tensão arterial com demasiada frequência, tal pode resultar em danos devido à interferência com o fluxo sanguíneo. Se utilizar o dispositivo de forma repetida, verifique se a utilização deste não resulta numa disfunção prolongada da circulação sanguínea.
- ❑ Caso tenha sido submetido a uma mastectomia, consulte o seu médico antes de utilizar o dispositivo.
- ❑ Não deixe que as crianças utilizem o dispositivo sem a supervisão de um adulto, nem utilize o dispositivo num local dentro do alcance de crianças. Tal pode provocar acidentes ou danos.
- ❑ O dispositivo contém peças pequenas que podem provocar asfixia caso as crianças as ingiram acidentalmente.
- ❑ Retire o adaptador de CA do dispositivo quando não estiver a utilizá-lo durante a medição.
- ❑ O uso de acessórios não indicados neste manual pode comprometer a segurança.
- ❑ Caso a bateria produza um curto-circuito, esta pode ficar quente e eventualmente causar queimaduras.
- ❑ Permita que o dispositivo se adapte ao ambiente circundante antes de utilizá-lo (cerca de uma hora).
- ❑ Não foram realizados ensaios clínicos em recém-nascidos e em mulheres grávidas. Não usar em recém-nascidos ou em mulheres grávidas.
- ❑ Não toque simultaneamente nas pilhas, na tomada de CC e no paciente. Caso contrário, tal pode resultar numa descarga elétrica.
- ❑ Não encha sem colocar a braçadeira no antebraço.

Contraindicações

Em seguida, indicam-se as precauções para o uso correto do dispositivo.

- ❑ Não aplique a braçadeira num braço com outro dispositivo elétrico médico conectado. O dispositivo pode não funcionar corretamente.
- ❑ As pessoas com um grave défice circulatório no braço devem consultar um médico antes de utilizar o dispositivo, de modo a evitar problemas médicos.
- ❑ Não autodiagnostique os resultados de medição nem inicie o tratamento por iniciativa própria. Consulte sempre o seu médico para a avaliação dos resultados e tratamento.
- ❑ Não aplique a braçadeira num braço com uma ferida por curar.
- ❑ Não aplique a braçadeira num braço que está a receber tratamento por

via intravenosa ou transfusão sanguínea. Tal pode provocar lesões ou acidentes.

- ❑ Não utilize o dispositivo na presença de gases inflamáveis como, por exemplo, gases anestésicos. Tal pode provocar uma explosão.
- ❑ Não utilize o dispositivo em ambientes com alta concentração de oxigênio, tais como as câmaras de oxigênio de alta pressão ou tenda de oxigênio. Tal pode provocar um incêndio ou explosão.

Identificação de componentes

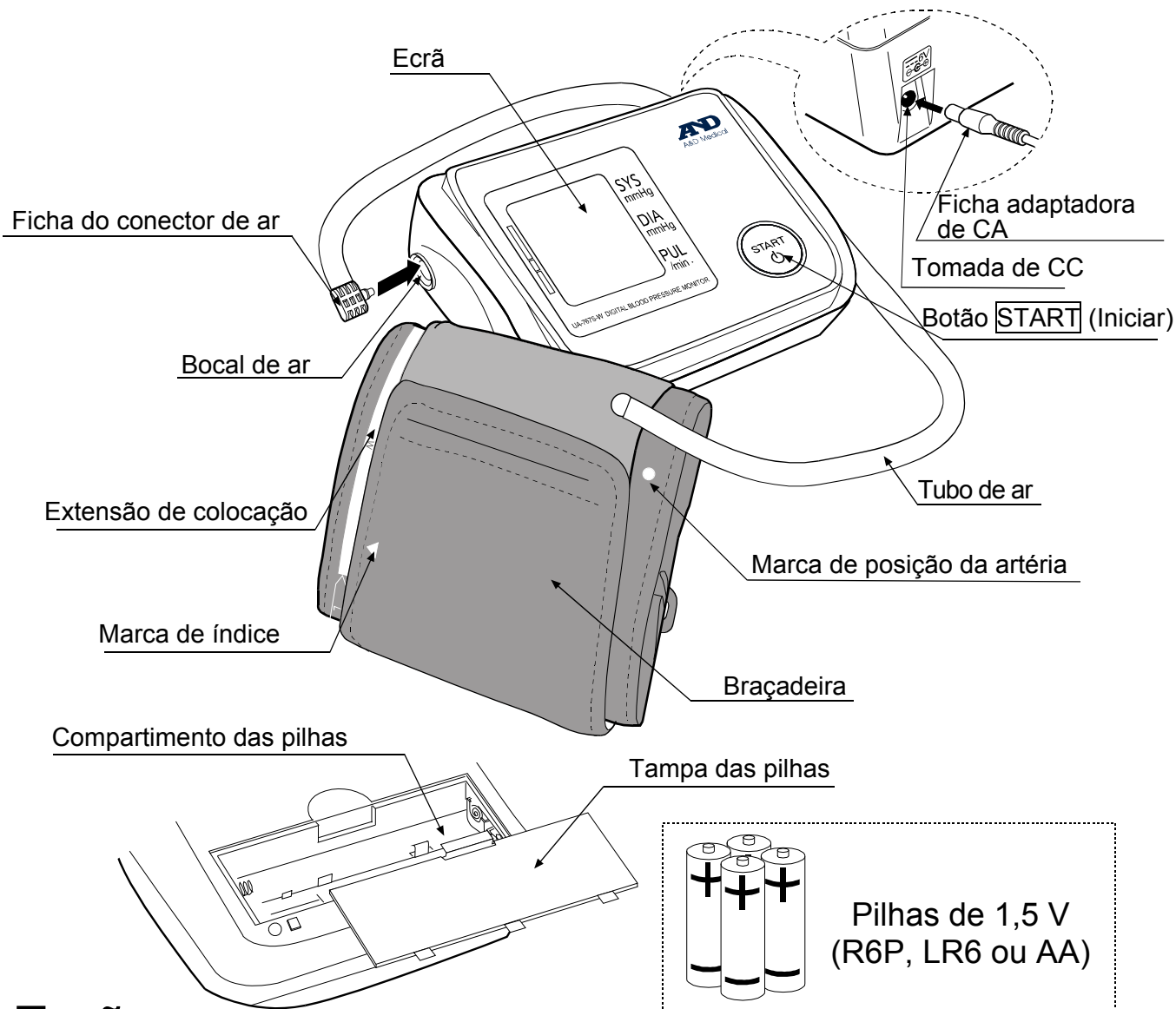



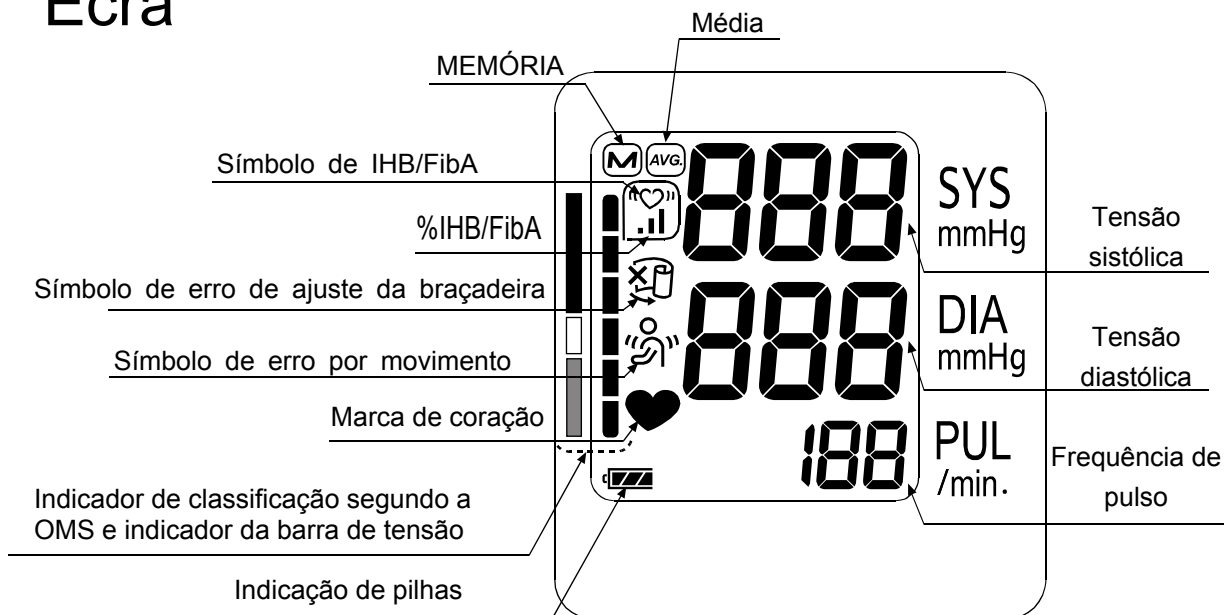



Ecrã

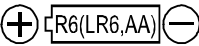



Símbolos







Símbolos impressos na caixa do dispositivo

Símbolos	Função/significado
	Dispositivo em modo de espera e ligar o dispositivo.
SYS	Tensão arterial sistólica em mmHg
DIA	Tensão arterial diastólica em mmHg
PUL	Pulsuação por minuto
	Guia de instalação das pilhas
	Corrente contínua
	Tipo BF: o dispositivo, a braçadeira e o tubo foram desenvolvidos para proporcionar proteção especial contra choques elétricos.
	Etiqueta de dispositivos médicos segundo diretiva de CE
	Representante da UE
	Fabricante
2014 	Data de fabrico
IP	Símbolo de proteção internacional
	Etiqueta REEE
SN	Número de série
	Consulte o manual/folheto de instruções
	Polaridade da tomada de CC
	Manter seco

Símbolos que são apresentados no ecrã

Símbolos	Função/significado	Medida recomendada
	É apresentado quando a medição está em curso. Este indicador pisca quando a pulsuação é detetada.	A medição está em curso. Permanecer o mais imóvel possível.
	Símbolo de IHB/FibA É apresentado quando se deteta um batimento cardíaco irregular. Pode acender quando se deteta uma vibração muito ligeira como tremor ou agitação.	_____
	Aparece quando se deteta um movimento do corpo ou do braço.	A leitura pode produzir um valor incorreto. Realize a medição novamente. Permaneça imóvel durante a medição.

Símbolos

Símbolos	Função/significado	Medida recomendada
	É apresentado durante a medição quando a braçadeira não está bem ajustada	A leitura pode produzir um valor incorreto. Coloque a braçadeira corretamente e realize a medição novamente.
	Índice detetado de IHB/FibA na memória $\%IHB/FibA = \frac{\left(\begin{array}{l} \text{Número de IHB/FibsA} \\ \text{detetados na memória} \end{array} \right)}{\left(\begin{array}{l} \text{Número total} \end{array} \right)} \times 100 \text{ [%]}$	_____
	Medições anteriores armazenadas na MEMÓRIA.	_____
	Dados médios	_____
	PILHAS CARREGADA Indicador da potência das pilhas durante a medição.	_____
	PILHAS GASTAS As pilhas estão fracas quando esta marca pisca.	Substitua todas as pilhas por novas quando a marca piscar.
<i>Err</i>	Tensão arterial instável devido a movimento durante a medição.	Realize a medição novamente. Permaneça totalmente imóvel durante a medição.
	Os valores sistólicos e diastólicos têm um intervalo máximo de 10 mmHg entre si. O valor da tensão não aumentou durante a inflação.	Coloque a braçadeira corretamente e realize a medição novamente.
<i>Err</i> <i>UIF</i>	A braçadeira não está colocada corretamente.	
<i>E</i>	ERRO DE VISUALIZAÇÃO DA PULSAÇÃO A pulsação não foi detetada corretamente.	
<i>Err</i> <i>E</i>	Erro interno do dispositivo de monitorização de tensão arterial	Remova as pilhas, pressione o botão START e, em seguida, volte a colocar as pilhas. Se o erro continuar a aparecer, contacte o seu distribuidor.
<i>Err</i> <i>g</i>		

Modo de funcionamento

1. Medição normal

Pressione o botão **START**. É medida a tensão arterial e os dados são armazenados na memória. Este aparato pode armazenar as últimas 60 medições na memória.

2. Revisão dos dados da memória

Quando não visualizar quaisquer dados, pressione e mantenha o botão **START** pressionado.

Solte o botão quando visualizar os dados médios.

O número de dados e os dados armazenados são visualizados automaticamente por ordem desde a última medição.

Para mais informações sobre a revisão de dados, consulte “Revisão dos dados da memória”.

No modo de espera, pressione e mantenha o botão pressionado →

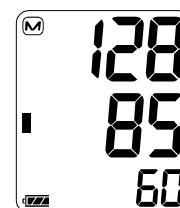
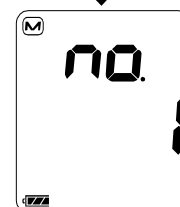
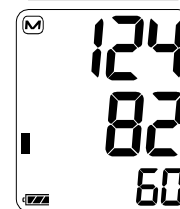
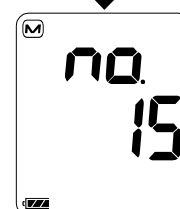
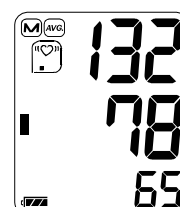

3. Eliminação de todos os dados armazenados na memória

Quando desligar o dispositivo, pressione e mantenha o botão **START** pressionado até visualizar “**CLR no**”
Selecione “**CLR YES**” para apagar os dados.

Os dados são apagados quando a marca **M** piscar.
O dispositivo desliga automaticamente.

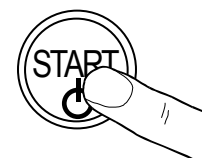

4. Medição com a tensão sistólica desejada

Consulte a página 15 para a medição com a tensão sistólica desejada.

Utilização do dispositivo de monitorização

Instalação/substituição das pilhas

1. Retire a tampa das pilhas.
2. Retire as pilhas usadas e insira as pilhas novas no compartimento das pilhas, tal como descrito, respeitando as polaridades (+ e -) das pilhas.
Utilize apenas pilhas R6P, LR6 ou AA.
3. Coloque a tampa das pilhas.

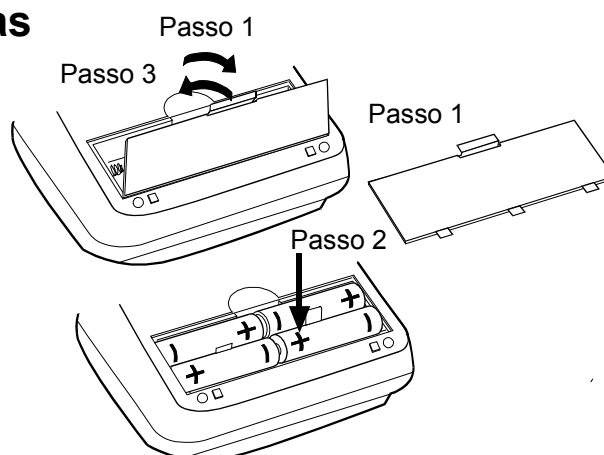

CUIDADO

- Insira as pilhas no compartimento das pilhas, tal como ilustrado na figura. Caso contrário, o dispositivo não funcionará.
- Quando a marca (marca de PILHAS GASTAS) piscar no ecrã, substitua todas as pilhas por pilhas novas. Não misture pilhas usadas com pilhas novas. Tal pode encurtar a vida útil das pilhas ou causar o mau funcionamento do dispositivo.
Substitua as pilhas pelo menos dois segundos após o dispositivo desligar. Se a marca (marca de PILHAS GASTAS) aparecer até mesmo depois de substituir as pilhas, realize uma medição da tensão arterial. O dispositivo pode então reconhecer as pilhas novas.
- A marca (marca de PILHAS GASTAS) não aparece quando as pilhas estão totalmente descarregadas.
- A vida útil das pilhas varia com a temperatura ambiente e pode ser reduzida com temperaturas baixas. Em geral, quatro pilhas LR6 novas duram aproximadamente um ano quando utilizadas para realizar medições duas vezes por dia.
- Utilize unicamente as pilhas especificadas. As pilhas fornecidas com o dispositivo são para testar o funcionamento do dispositivo de monitorização e podem ter uma vida útil mais curta.
- Retire as pilhas quando não pretender utilizar o dispositivo durante um período prolongado.
As pilhas podem ter fugas e causar um mau funcionamento.

Utilização do dispositivo de monitorização

Ligação do tubo de ar

Insira firmemente a ficha do conector de ar no bocal de ar.

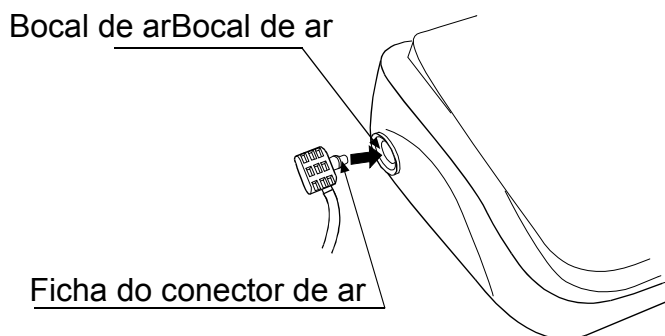

Ligação do adaptador de CA

Insira a ficha do adaptador de CA na tomada de CC.

Em seguida, ligue o adaptador de CA à tomada elétrica.

- Utilize o adaptador de CA especificado. (Consulte a página 22.)
- Quando desligar o adaptador de CA da tomada elétrica, agarre e puxe o corpo do adaptador de CA para fora da tomada.
- Quando desligar a ficha adaptadora de CA do dispositivo de monitorização de tensão arterial, agarre e puxe a ficha adaptadora de CA para fora do dispositivo de monitorização.

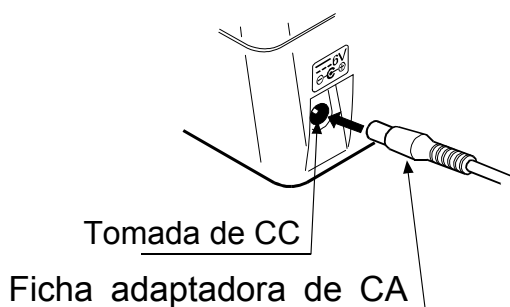

Utilização do dispositivo de monitorização

Seleção do tamanho correto da braçadeira

A seleção de uma braçadeira de tamanho correto é importante para uma leitura correta. Se a braçadeira não for do tamanho correto, a leitura pode indicar um valor incorreto da tensão arterial.

- ❑ O tamanho do braço está impresso em cada braçadeira.
- ❑ O índice ▲ e a gama adequada de colocação da braçadeira indicam-lhe se está a colocar a braçadeira corretamente. (Consulte os “Símbolos impressos na braçadeira” na página seguinte)
- ❑ Se o índice ▲ se encontra fora da gama, entre em contacto com o distribuidor local para adquirir uma braçadeira de substituição.
- ❑ A braçadeira é um produto consumível. Caso esta se desgaste, adquira uma nova.

Tamanho do braço	Tamanho da braçadeira recomendado	Número de catálogo
31 cm a 45 cm	Braçadeira grande para adultos	CUF-F-LA
22 cm a 42 cm	Braçadeira de grande extensão	CUF-I
22 cm a 32 cm	Braçadeira para adultos	CUF-F-A

Tamanho do braço: A circunferência no bíceps.

Nota: O UA-767S-W não foi desenvolvido para utilização de uma braçadeira pequena.

Aplicação da braçadeira

1. Coloque a braçadeira em redor do braço, uns 1 - 2 cm acima da parte interior do cotovelo, tal como ilustrado na figura.
Coloque a braçadeira em contacto direto com a pele, dado que a roupa pode causar uma pulsação fraca e provocar erro de medição.
2. A constrição do braço, causada ao enrolar a manga apertada, pode impedir leituras precisas.
3. Confirme se o índice ▲ se encontra dentro da gama adequada de colocação.

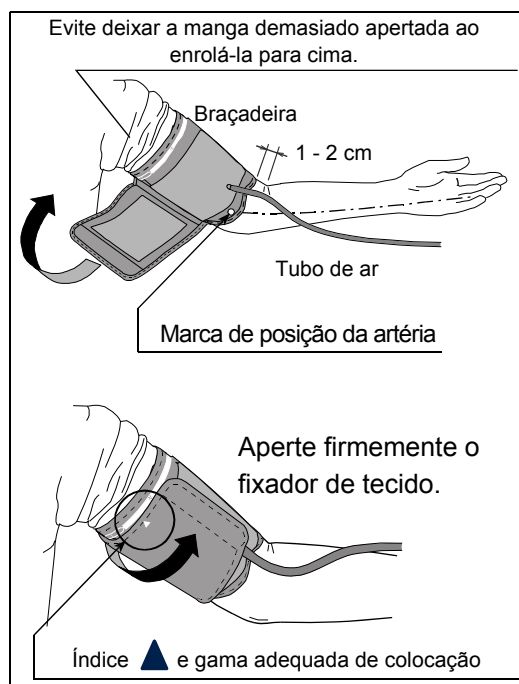

Utilização do dispositivo de monitorização

Símbolos impressos na braçadeira

Símbolos	Função/significado	Medida recomendada
●	Marca de posição da artéria	Ajuste a marca ● na artéria do antebraço ou de forma alinhada com o dedo anelar na parte interior do braço.
▲	Índice	_____
REF	Número de catálogo	_____
A	Gama adequada de ajuste da braçadeira para adultos. Está impressa na braçadeira para adultos.	_____
L	Acima da gama impressa na braçadeira para adultos e braçadeira de grande extensão.	Utilize a braçadeira grande para adultos em vez da braçadeira para adultos ou a braçadeira de grande extensão.
W	Gama adequada de ajuste da braçadeira de grande extensão. Está impressa na braçadeira de grande extensão.	_____
L	Gama adequada de ajuste da braçadeira grande para adultos. Está impressa na braçadeira grande para adultos.	_____
S	Abaixo da gama impressa na braçadeira para adultos e braçadeira de grande extensão.	_____
A	Abaixo da gama impressa na braçadeira grande para adultos.	Utilize a braçadeira para adultos em vez da braçadeira grande para adultos.
LOT	Número de lote	_____

Braçadeira grande para adultos

Gama adequada de ajuste



Braçadeira de grande extensão ▲



Braçadeira para adultos ▲



Utilização do dispositivo de monitorização

Como efetuar medições precisas

Tenha em conta os seguintes aspetos para efetuar a medição da tensão arterial com a máxima precisão:

- Sente-se comodamente numa cadeira. Apoie o seu braço em cima da mesa. Não cruze as pernas. Mantenha os pés assentes no chão e endireite as costas.
- Relaxe durante cerca de cinco a dez minutos antes de efetuar a medição.
- Coloque o centro da braçadeira ao mesmo nível que o seu coração.
- Permaneça quieto e em silêncio durante a medição.
- Não efetue a medição imediatamente após praticar exercício físico ou tomar banho. Descanse cerca de vinte ou trinta minutos antes de efetuar a medição.
- Tente medir a sua tensão arterial à mesma hora todos os dias.

Medição

Durante a medição, é normal sentir a braçadeira muito apertada. (Não se alarme por isso).

Depois da medição

Após a medição, pressione o botão **START** para desligar o dispositivo. Retire a braçadeira e registe os seus dados.

Nota: O dispositivo possui uma função de desconexão automática da alimentação que desliga o dispositivo aproximadamente um minuto após a medição. Deixe decorrer pelo menos três minutos entre medições na mesma pessoa.

Medições

Antes de efetuar a medição, consulte “Notas para medições corretas” na página seguinte.

Medição normal

1. Coloque a braçadeira no seu braço (preferencialmente o braço esquerdo). Sente-se tranquilamente durante a medição.

2. Pressione o botão **START**.
Visualiza todos os segmentos do ecrã. É apresentado zero (0) a piscar brevemente.

A indicação no ecrã muda, conforme indicado na figura à direita, no início da medição. A braçadeira começa a encher. É normal sentir a braçadeira muito apertada. É visualizado o indicador da barra de tensão durante a inflação no canto esquerdo do ecrã.

Nota: Se desejar parar a inflação a qualquer altura, pressione novamente o botão **START**.

3. Quando a inflação estiver concluída, a deflação começa automaticamente e a marca  (marca do coração) pisca, indicando que a medição está em curso. Uma vez detetada pulsação, a marca pisca com cada batimento do coração.

Nota: Se não obtiver uma tensão apropriada, o dispositivo começa novamente a encher automaticamente.

Para evitar uma nova inflação, consulte “Medição com a tensão sistólica desejada” na página seguinte.

4. Quando a medição estiver concluída, são visualizadas as leituras das tensões sistólica e diastólica e a frequência de pulso.

A braçadeira expulsa o ar residual e esvazia completamente.

5. Pressione o botão **START** para desligar o dispositivo.

Após um minuto de inatividade, o dispositivo desliga automaticamente.

Nota: Deixe decorrer pelo menos três minutos entre medições na mesma pessoa.

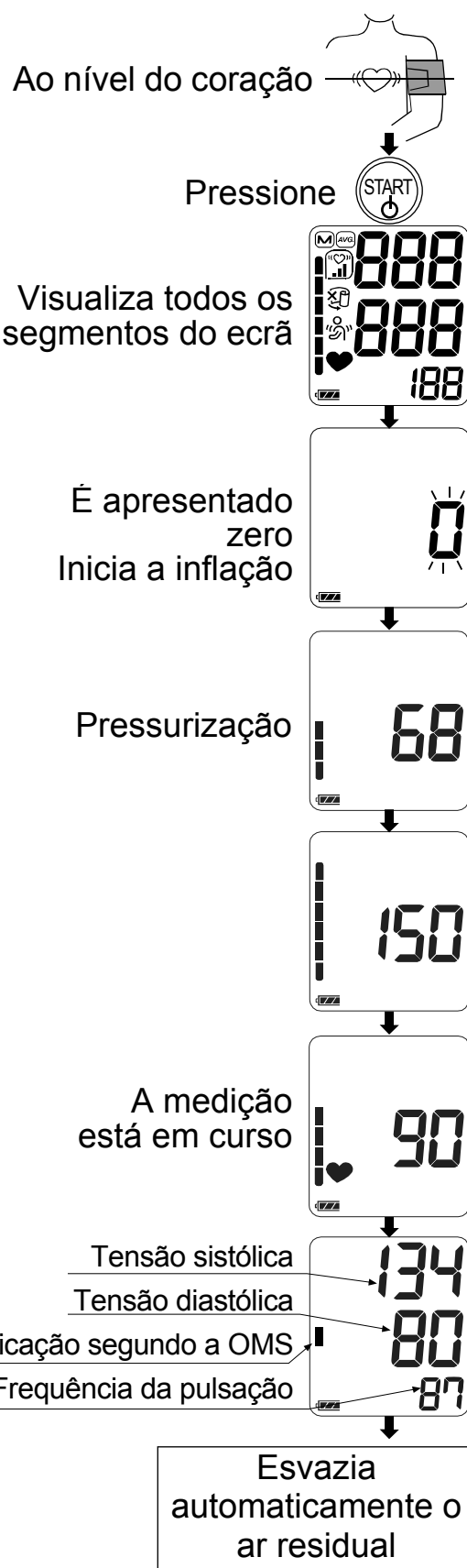

Medições

Medição com a tensão sistólica desejada

O UA-767S-W foi desenvolvido para detetar a pulsação, enchendo automaticamente a braçadeira até ao nível de tensão sistólica.

Utilize este método quando a repetição da inflação ocorrer ou quando os resultados não forem visualizados, mesmo no caso em que a tensão diminua para 20 mmHg ou menos.

1. Coloque a braçadeira no braço ao nível do coração (preferencialmente o braço esquerdo).

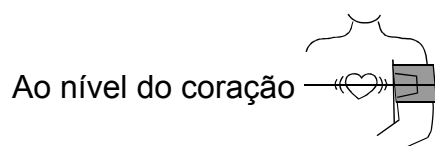

Ao nível do coração

2. Pressione o botão **START**.
3. Quando o zero piscar, pressione e mantenha o botão **START** pressionado até aparecer um número cerca de 30 a 40 mmHg superior à sua tensão sistólica prevista.
4. Quando o número desejado for atingido, solte o botão **START** para iniciar a medição. Continue a medir a sua tensão arterial conforme descrito na página anterior.

Pressione o botão

Solte o botão na tensão sistólica desejada

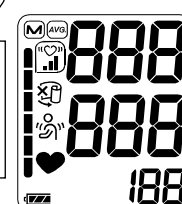

Pressione e mantenha o botão pressionado

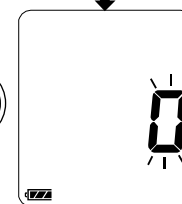

Consulte a página anterior para a medição

Notas para medições corretas

- ❑ Sente-se numa posição cómoda. Coloque o braço em cima de uma mesa com a palma virada para cima e a braçadeira ao mesmo nível que o coração.
- ❑ Relaxe durante cerca de cinco a dez minutos antes de efetuar a medição. Se estiver agitado ou deprimido devido a stress emocional, a medição irá refletir este stress como uma leitura mais alta (ou mais baixa) do que a leitura da tensão arterial normal e a leitura da pulsação será geralmente mais rápida do que a normal.
- ❑ A tensão arterial de uma pessoa varia constantemente, dependendo daquilo que estiver a fazer e daquilo que comeu. Aquilo que bebe pode ter um efeito muito forte e rápido sobre a sua tensão arterial.
- ❑ Este dispositivo baseia as medições no batimento cardíaco. Se tiver um batimento cardíaco muito fraco ou irregular, este dispositivo pode ter dificuldade em determinar a sua tensão arterial.

- ❑ No caso de o dispositivo detetar uma condição anormal, o mesmo interrompe a medição e indica um símbolo de erro no visor. Consulte a página 7 para a descrição dos símbolos.
- ❑ Este dispositivo destina-se à utilização em adultos. Consulte o seu médico antes de utilizar este dispositivo numa criança. Uma criança não deve utilizar este dispositivo sem a ajuda de um adulto.
- ❑ O desempenho do dispositivo de monitorização de tensão arterial automático pode ser afetado por temperatura ou humidade excessivas ou pela altitude.

Revisão dos dados da memória

Nota: Este dispositivo armazena as últimas 60 medições na memória.

1. Quando não forem visualizados dados, pressione e mantenha o botão **START** pressionado para rever os dados armazenados.
2. Solte o botão quando visualizar os dados médios.
3. O número de dados e os dados armazenados são visualizados automaticamente por ordem desde a última medição.
4. O ecrã desliga automaticamente após todos os dados serem visualizados.

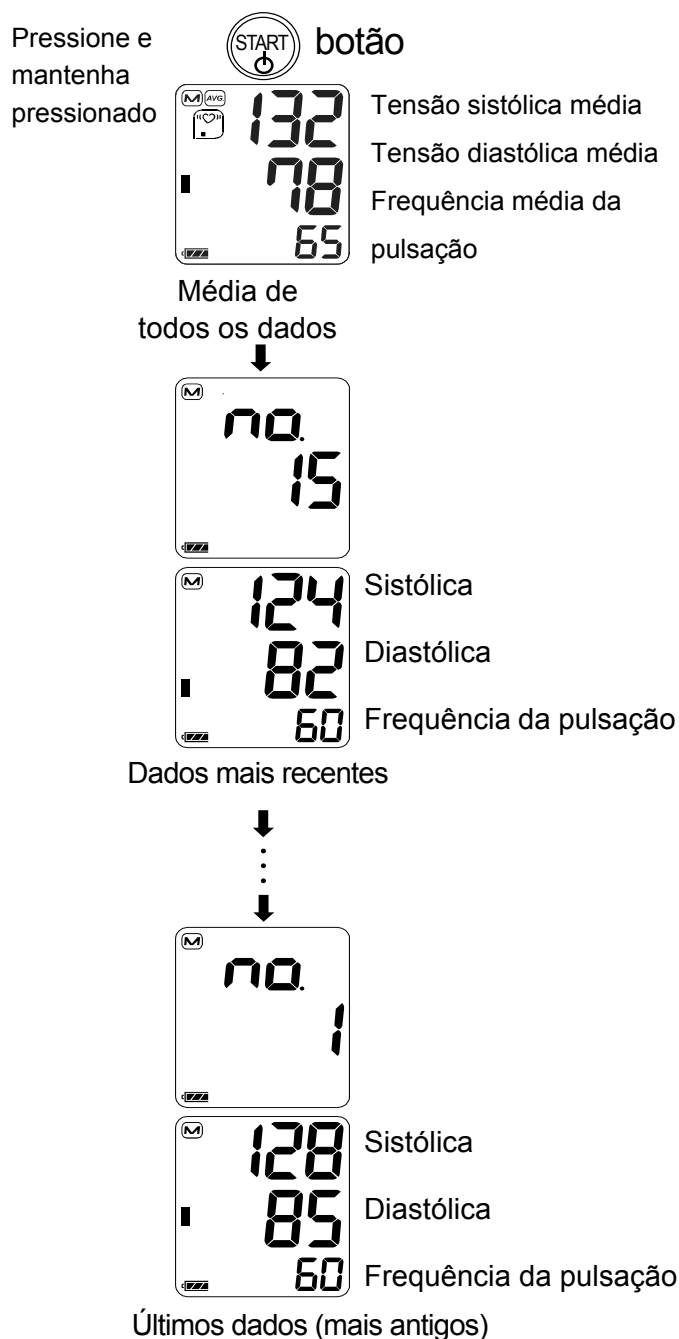

Nota: Se pressionar o botão **START** enquanto revê os dados, o dispositivo desliga.

O que é o Indicador de IHB/FibA?

Se o dispositivo de monitorização detetar um ritmo irregular durante as medições, aparece o indicador de IHB/FibA no visor com os valores de medição.

Nota: Recomendamos que consulte o seu médico se visualizar este indicador de IHB/FibA «♥» com frequência.

A que se refere FibA?

O coração contrai devido a correntes elétricas que ocorrem no coração e envia o sangue por todo o corpo. A fibrilação atrial (FibA) ocorre quando as corrente elétrica do átrio cardíaco se confundem e originam alterações nos intervalos de pulsação. A FibA pode ocasionar estagnações de sangue no coração, as quais podem produzir facilmente coágulos de sangue, uma das causas de AVC e de enfartes cardíacos.

%IHB/FibA

%IHB/FibA é visualizado como frequência de IHB/FibA detetado. IHB/FibA pode detetar não só interferências tais como o movimento físico, mas também um batimento cardíaco irregular. Como tal, recomendamos que consulte o seu médico se o %IHB/FibA é elevado.

$$\%IHB/FibA = \frac{\left(\begin{array}{c} \text{Número de IHB/FibsA} \\ \text{detetados na memória} \end{array} \right)}{\left(\begin{array}{c} \text{Número total} \end{array} \right)} \times 100 [\%]$$

Visualização de %IHB/FibA: %IHB/FibA é visualizado quando são visualizados os valores médios. (Consulte o “2. Revisão dos dados da memória” em “Modo de funcionamento”) %IHB/FibA não é visualizado quando o número de memória for igual a seis ou inferior.

Visualização do valor médio

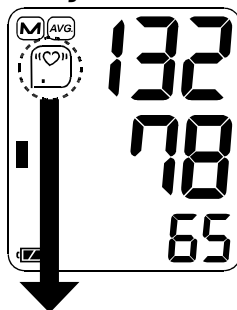

Nível 0 %IHB/FibA=0	Nível 1 %IHB/FibA=1 - 9	Nível 2 %IHB/FibA=10 - 24	Nível 3 %IHB/FibA=25 - 100
Não visualizado	«♥» ■	«♥» ■ ■	«♥» ■ ■ ■

Indicador da barra de tensão

O indicador monitoriza o progresso da tensão durante a medição.

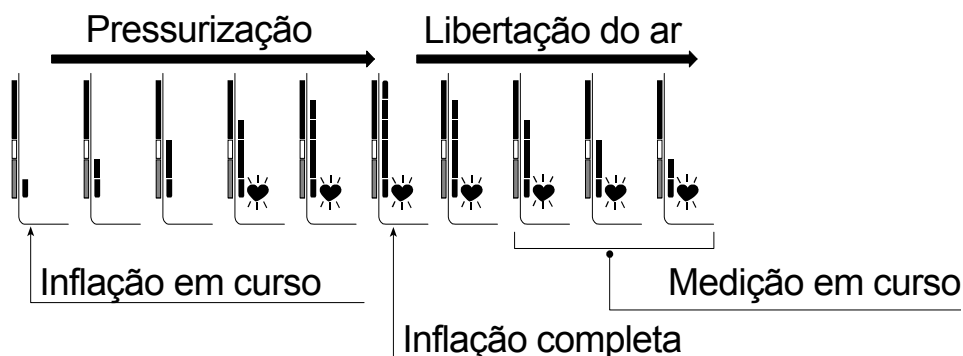

Indicador de classificação segundo a OMS

Cada um dos segmentos do indicador de barra corresponde à classificação da tensão arterial segundo a OMS descrita na página seguinte.

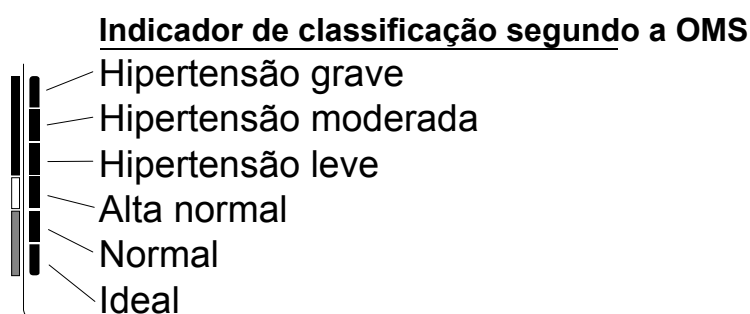

■ : O indicador visualiza um segmento baseado nos dados atuais, correspondentes à classificação segundo a OMS.

Exemplo:



Hipertensão moderada



Hipertensão leve



Alta normal

Sobre tensão arterial

O que é a tensão arterial?

A tensão arterial é a força que o sangue exerce contra as paredes das artérias. A tensão sistólica ocorre quando o coração contrai. A tensão diastólica ocorre quando o coração expande. A tensão arterial é medida em milímetros de mercúrio (mmHg). A tensão arterial natural de uma pessoa é representada pela tensão fundamental, a qual se mede logo pela manhã quando a pessoa ainda está em repouso e antes de se alimentar.

O que é a hipertensão e como se controla?

A hipertensão é a tensão arterial anormalmente alta e, caso não seja corrigida, pode causar muitos problemas de saúde, incluindo AVC e

enfarte cardíaco. A hipertensão pode ser controlada através da alteração do estilo de vida, evitando o stress e com medicamentos mediante a supervisão de um médico.

Para evitar a hipertensão ou para mantê-la sob controlo:

- Não fume
- Reduza a ingestão de sal e de gordura
- Mantenha o peso ideal
- Faça exercício regularmente
- Faça exames físicos regulares

Porque deve medir a tensão arterial em casa?

A medição da tensão arterial numa clínica ou num consultório médico pode causar apreensão e, por isso, produzir uma leitura elevada, 25 a 30 mmHg superior à medida em casa. A medição em casa reduz os efeitos de influências externas sobre as leituras da tensão arterial, complementa as leituras do médico e proporciona um historial mais completo e exato da tensão arterial.

Classificação da tensão arterial segundo a OMS

A Organização Mundial de Saúde (OMS) estabeleceu as normas para a avaliação da tensão arterial, independentemente da idade, conforme ilustrado no gráfico.

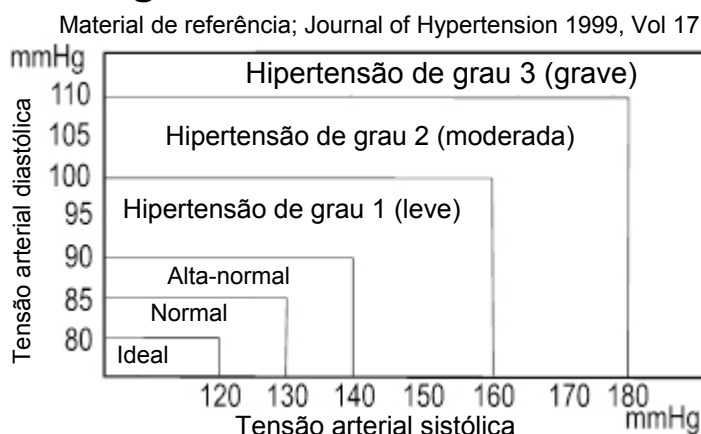

Variações da tensão arterial

A tensão arterial de uma pessoa varia consideravelmente numa base diária e sazonal. Esta pode variar entre 30 a 50 mmHg dependendo de diversas condições durante o dia. Nas pessoas hipertensas, estas variações são ainda mais notáveis. Normalmente, a tensão arterial sobe quando a pessoa está a trabalhar ou a jogar e baixa para os seus níveis mais baixos durante o sono. Portanto, não se preocupe demasiado com os resultados de uma única medição.

Efetue as medições à mesma hora todos os dias, utilizando o procedimento descrito neste manual e familiarize-se com a sua tensão arterial normal. As leituras regulares proporcionam um historial da tensão arterial mais completo. Assegure que anota a data e a hora ao registar a sua tensão arterial. Consulte o seu médico para interpretar os dados da sua tensão arterial.

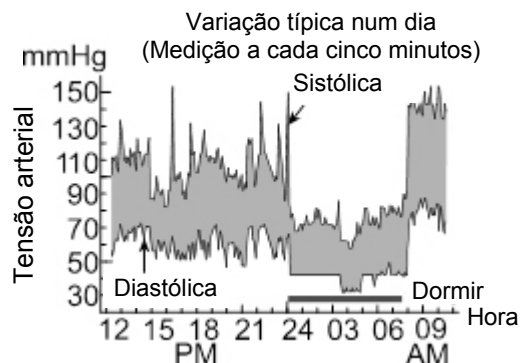

Resolução de problemas

Problema	Causa provável	Medida recomendada
Não são visualizados quaisquer dados no visor, mesmo quando o dispositivo está ligado.	As pilhas estão gastas.	Substitua todas as pilhas por novas.
	Os terminais das pilhas não estão na posição correta.	Volte a colocar as pilhas com os terminais negativos e positivos em conformidade com os terminais indicados no compartimento das pilhas.
A braçadeira não enche.	A tensão das pilhas é demasiado baixa. <input type="checkbox"/> A marca (marca de PILHAS GASTAS) pisca. Se as pilhas estiverem completamente gastas, a marca não aparece.	Substitua todas as pilhas por novas.
O dispositivo não efetua medições. As leituras são demasiado altas ou demasiado baixas.	A braçadeira não está colocada adequadamente.	Aplique a braçadeira corretamente.
	Deslocou o seu braço ou corpo durante a medição.	Assegure que permanece imóvel e calmo durante a medição.
	A posição da braçadeira não é a correta.	Sente-se comodamente e imóvel. Coloque o braço em cima de uma mesa com a palma virada para cima e a braçadeira ao mesmo nível que o coração.
	_____	Se tiver um batimento cardíaco muito fraco ou irregular, o dispositivo pode ter dificuldade em determinar a sua tensão arterial.
Outro	O valor é diferente do valor medido numa clínica ou num consultório médico.	Consulte “Porque deve medir a tensão arterial em casa?”.
	_____	Retire as pilhas. Volte a colocá-las corretamente e tente efetuar a medição novamente.

Nota: Se as medidas descritas anteriormente não solucionarem o problema, contacte o distribuidor. Não tente abrir ou reparar este produto, dado que qualquer tentativa nesse sentido invalida a sua garantia.

Manutenção

Não abra o dispositivo. Este contém componentes elétricos delicados e uma unidade de ar complexa que podem sofrer danos. Caso não solucione o problema através das instruções referentes à resolução de problemas, contacte o distribuidor autorizado na sua área de residência ou o departamento de apoio ao cliente da A&D. O serviço de apoio ao cliente da A&D fornece informações técnicas, peças sobresselentes e unidades aos distribuidores autorizados.

O dispositivo foi desenvolvido e fabricado para atingir uma vida útil prolongada. Não obstante, recomenda-se geralmente que o dispositivo seja submetido a uma inspeção a cada 2 anos a fim de assegurar o funcionamento e a precisão adequados. Contacte o distribuidor autorizado na sua área de residência ou a A&D para efeitos de manutenção.

Dados técnicos

Tipo	UA-767S-W
Método de medição	Medição oscilométrica
Intervalo de medição	Tensão: 0 - 299 mmHg Tensão sistólica: 60 - 279 mmHg Tensão diastólica: 40 - 200 mmHg Pulsção: 40 - 180 batimentos/minuto
Precisão de medição	Tensão: ± 3 mmHg Pulsção: $\pm 5\%$
Fonte de alimentação	4 x pilhas 1,5 V (R6P, LR6 ou AA) ou adaptador de CA (TB-233C) (Não incluído)
Número de medições	Aprox. 700 vezes LR6 (pilhas alcalinas) Aprox. 200 vezes R6P (pilhas de manganês) Com um valor de tensão de 180 mmHg, temperatura ambiente de 23 °C.
Classificação	Equipamento ME alimentado internamente (alimentado por pilhas) / Classe II (fornecido por adaptador) Modo de funcionamento contínuo
Ensaio clínico	De acordo com a ISO81060-2 : 2013 No estudo de validação clínica, foi utilizado K5 em 85 doentes para determinação da tensão arterial diastólica.
EMD	IEC 60601-1-2: 2014
Memória	Últimas 60 medições
Condições de funcionamento	+10 a +40 °C / 15 a 85%HR / 800 a 1.060 hPa
Condições de transporte / armazenamento	-20 a +60 °C / 10 a 95%HR / 700 a 1.060 hPa
Dimensões	Aprox. 140 [L] x 60 [A] x 105 [P] mm
Peso	Aprox. 245 g, excluindo as pilhas

Proteção	Dispositivo: IP20
Componente aplicado	Braçadeira Tipo BF 
Vida útil	Dispositivo: 5 anos (quando utilizado seis vezes por dia) Braçadeira: 2 anos (quando utilizado seis vezes por dia) Adaptador de CA: 5 anos (quando utilizado seis vezes por dia)

Adaptador de CA acessório







O adaptador serve para ligar o dispositivo a uma fonte de alimentação em casa. Contacte o seu distribuidor A&D local para efetuar a aquisição. O adaptador de CA deve ser inspecionado ou substituído periodicamente.

TB-233C

Contacte o seu distribuidor A&D local para efetuar a aquisição.

O adaptador de CA deve ser inspecionado ou substituído periodicamente.

Símbolos impressos no adaptador de CA

Símbolos	Função/significado
	Exclusivamente para uso interno
	Dispositivo de classe II
	Fusível térmico
	Fusível
	Etiqueta de aparelhos segundo diretiva de CE
	Etiqueta de aparelhos segundo a certificação EAC
	Polaridade da ficha adaptadora de CA

Acessórios vendidos separadamente

Braçadeira	Número de catálogo	Tamanho da braçadeira	Tamanho do braço
	CUF-F-LA	Braçadeira grande para adultos	31 cm a 45 cm
	CUF-I	Braçadeira de grande extensão	22 cm a 42 cm
	CUF-F-A	Braçadeira para adultos	22 cm a 32 cm

Tamanho do braço: A circunferência no bíceps.

Adaptador de CA	Número de catálogo	Conector (tipo de tomada)
	TB-233C	Tipo C

Nota: As especificações estão sujeitas a alteração sem aviso prévio. A classificação IP corresponde aos graus de proteção fornecidos pelas caixas de acordo com a IEC 60529. Este dispositivo está protegido contra objetos estranhos sólidos com 12 mm de diâmetro e maiores do que os dedos, por exemplo. Este dispositivo não está protegido contra água.

Inhoud

Beste klant	2
Inleidende opmerkingen	2
Voorzorgsmaatregelen	2
Identificatie onderdelen.....	5
Symbolen.....	6
Gebruiksmodus.....	8
1. Normale meting.....	8
2. De gegevens opvragen.....	8
3. Alle gegevens in het geheugen wissen.....	8
4. Meting met de gewenste systolische druk.....	8
De monitor gebruiken	9
De batterijen plaatsen / vervangen	9
De luchtslang aansluiten	10
De netstroomadapter aansluiten.....	10
De juiste manchetgrootte selecteren	11
De armmanchet aanbrengen	11
Nauwkeurige metingen uitvoeren	13
Meting	13
Na meting.....	13
Metingen	14
Normale meting.....	14
Meting met de gewenste systolische druk.....	15
Een nauwkeurige meting uitvoeren	15
De gegevens uit het geheugen opvragen.....	16
Waarvoor dient de IHB/AFib-indicator?	17
Wat is de AFib?	17
%IHB/AFib.....	17
Drukbalkeindicator	18
Indicator WHO-classificatie.....	18
Meer over bloeddruk.....	18
Wat is bloeddruk?	18
Wat is hoge bloeddruk en hoe wordt deze onder controle gehouden? ..	19
Waarom thuis bloeddruk meten?.....	19
Bloeddrukclassificatie WHO	19
Bloeddrukvariaties.....	19
Probleemoplossing	20
Onderhoud.....	21
Technische gegevens.....	21

Beste klant

Gefeliciteerd met uw aanschaf van een hypermoderne A&D-bloeddrukmonitor. Dit apparaat is ontworpen voor gebruiksgemak en nauwkeurigheid en zal uw dagelijkse bloeddrukmetingen vergemakkelijken.

We bevelen u aan deze handleiding zorgvuldig door te lezen voordat u het apparaat voor het eerst gebruikt.

Inleidende opmerkingen

- Dit apparaat voldoet aan Europese Richtlijn 93/42/EEG betreffende medische hulpmiddelen. Dit wordt aangegeven met de conformiteitsmarkering **CE**₀₁₂₃. (0123: het referentienummer voor de betrokken aangemelde instantie)
- Het apparaat is ontworpen voor gebruik bij volwassenen, niet bij baby's of peuters.
- Gebruiksomgeving. Het apparaat is bedoeld voor gebruik door uzelf voor medische verzorging in de thuissituatie.
- Dit apparaat is ontworpen voor het meten van bloeddruk en hartslag van personen voor diagnosedoeleinden.

Voorzorgsmaatregelen

- Voor de constructie van dit apparaat zijn precisieonderdelen gebruikt. Extreme temperatuur, luchtvochtigheid, direct zonlicht, schokken of stof dienen te worden vermeden.
- Reinig het apparaat en de manchet met een droge, zachte doek of een doek die is bevochtigd met water en een neutraal schoonmaakmiddel. Gebruik in geen geval alcohol, benzeen, thinner of andere agressieve chemische middelen om het apparaat en de manchet te reinigen.
- Vouw de manchet niet te strak op en bewaar de slang niet gedurende langere perioden in strak opgewikkelde vorm, aangezien dit de levensduur van de onderdelen kan verkorten.
- Pas op dat baby's of peuters zichzelf niet per ongeluk wurgen met de slang en kabel.
- Draai de luchtslang niet tijdens het meten. Dit zou letsel kunnen veroorzaken als gevolg van continue druk van de manchet.
- Het apparaat en de manchet zijn niet waterbestendig. Voorkom dat het apparaat en de manchet in contact komen met regen, zweet en water.
- Metingen kunnen verkeerde waarden aangeven als het apparaat wordt gebruikt in de nabijheid van televisies, magnetrons, mobiele telefoons, röntgenapparaten of andere apparaten met een sterk elektrisch veld.
- Draadloze communicatieapparaten zoals thuisnetwerkapparaten, mobiele telefoons, draadloze telefoons en de basisstations daarvan en walkietalkies kunnen van invloed zijn op de bloeddrukmonitor. Hanteer daarom een minimumafstand van 30 cm van dergelijke apparaten.
- Wanneer u het apparaat hergebruikt, dient u eerst te controleren of het schoon is.
- Gebruikte apparatuur, onderdelen en batterijen mogen niet als normaal

huishoudelijk afval worden behandeld en moeten worden afgevoerd volgens de toepasselijke plaatselijke regels.

- ❑ Wanneer u de netstroomadapter gebruikt, dient u ervoor te zorgen dat de adapter snel uit het stopcontact kan worden gehaald indien nodig.
- ❑ Breng geen wijzigingen aan in het apparaat. Dit kan ongevallen of schade aan het apparaat veroorzaken.
- ❑ Om de bloeddruk te meten, moet de arm hard genoeg worden afgekneld door de manchet zodat de bloedstroom door de slagader tijdelijk wordt gestopt. Dit kan pijn, gevoelloosheid of een tijdelijke rode verkleuring van de arm opleveren. Dit doet zich met name voor wanneer de meting meerdere keren in korte tijd wordt herhaald. Eventuele pijn, gevoelloosheid of rode verkleuringen verdwijnen na verloop van tijd.
- ❑ Het te vaak meten van de bloeddruk kan kwalijk zijn doordat de bloedcirculatie wordt verstoord. Controleer dat de werking van het apparaat niet resulteert in langdurige verstoring van de bloedcirculatie wanneer u het apparaat herhaaldelijk gebruikt.
- ❑ Als u een borstamputatie hebt ondergaan, dient u een arts te raadplegen voordat u het instrument gebruikt.
- ❑ Zorg ervoor dat kinderen het apparaat niet zonder toezicht kunnen gebruiken en gebruik het apparaat niet binnen bereik van baby's of peuters. Dit kan ongevallen of schade veroorzaken.
- ❑ Het apparaat bevat kleine onderdelen die een risico op verstikking opleveren indien ze door baby's of peuters worden ingeslikt.
- ❑ Koppel de netstroomadapter los wanneer deze niet in gebruik is tijdens het meten.
- ❑ Het gebruik van accessoires die niet in deze handleiding worden vermeld, kan een veiligheidsrisico opleveren.
- ❑ Indien de batterij kortsluiting maakt, kan deze heet worden, met mogelijk brandwonden tot gevolg.
- ❑ Laat het apparaat op kamertemperatuur komen voordat u het gebruikt (ongeveer een uur).
- ❑ Er zijn geen klinische tests uitgevoerd bij pasgeborenen en zwangere vrouwen. Gebruik het niet bij pasgeborenen of zwangere vrouwen.
- ❑ Zorg ervoor dat u de batterijen, de DC-aansluiting en de patiënt niet tegelijkertijd aanraakt. Dit zou een elektrische schok kunnen veroorzaken.
- ❑ Pomp de manchet niet op voordat u deze rond de bovenarm hebt gewikkeld.

Contra-indicaties

Hierna volgen voorzorgsmaatregelen voor het juiste gebruik van het apparaat.

- ❑ Breng de manchet niet aan rond een arm waar ook andere medische elektronica zijn aangesloten. Het instrument werkt dan mogelijk niet goed.
- ❑ Mensen die ernstige circulatieproblemen hebben in de arm, moeten eerst een arts raadplegen voordat ze het apparaat gebruiken. Dit om medische problemen te voorkomen.
- ❑ Voer geen zelfdiagnose uit aan de hand van de meetwaarden en begin

niet zelf een behandeling. Raadpleeg altijd eerst uw arts voor beoordeling en behandeling.

- ❑ Breng de manchet niet aan rond een arm met een nog niet genezen wond.
- ❑ Breng de manchet niet aan rond een arm die voor een infuus of bloedtransfusie wordt gebruikt. Dit kan letsel of ongevallen veroorzaken.
- ❑ Gebruik het apparaat niet op een plaats waar brandbare gassen aanwezig zijn, zoals narcosegassen. Dit zou een explosie kunnen veroorzaken.
- ❑ Gebruik het apparaat niet in omgevingen met een hoge zuurstofconcentratie, zoals een zuurstofkamer met hoge druk of een zuurstoftent. Dit kan brand of een explosie veroorzaken.

Identificatie onderdelen

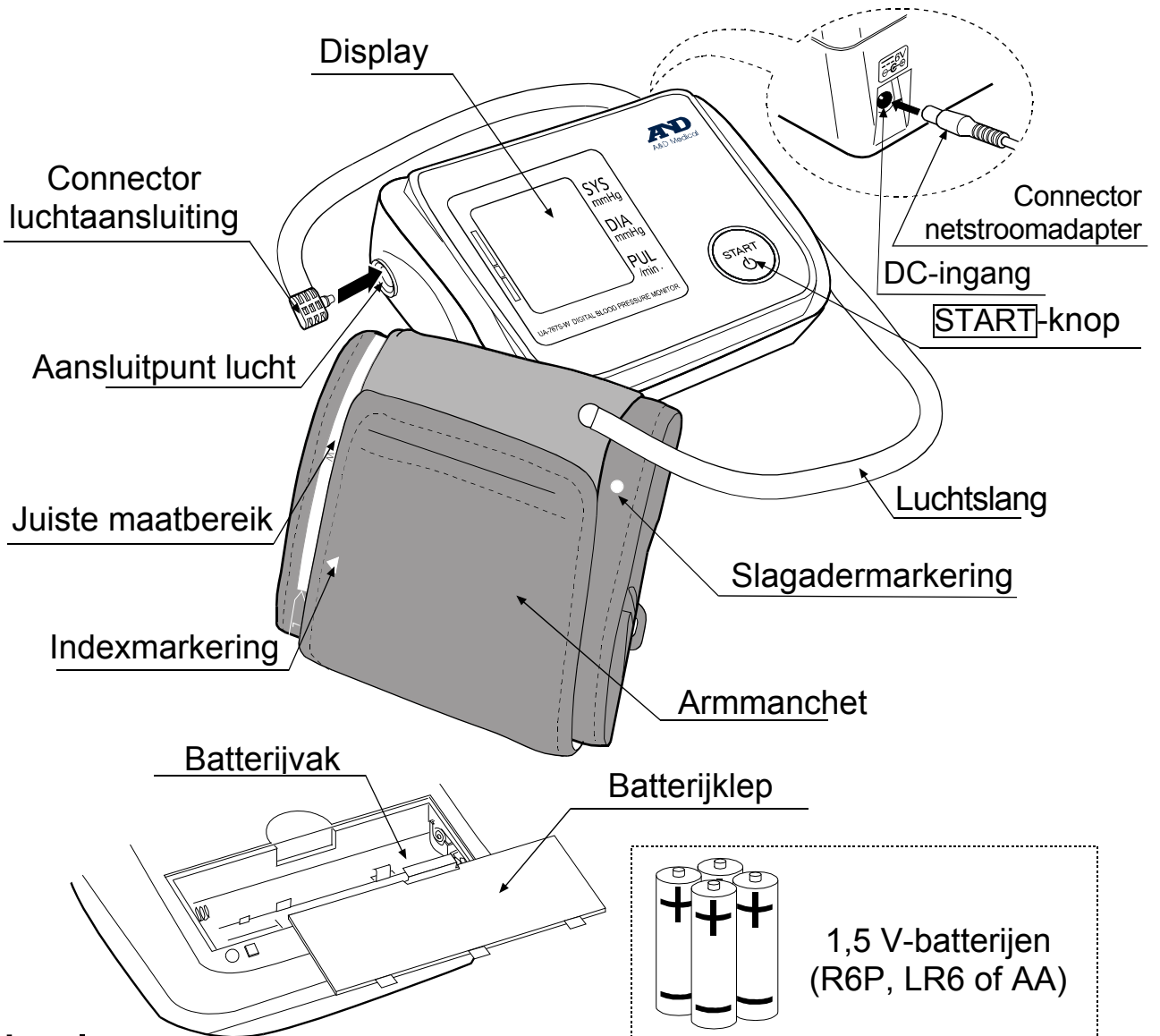



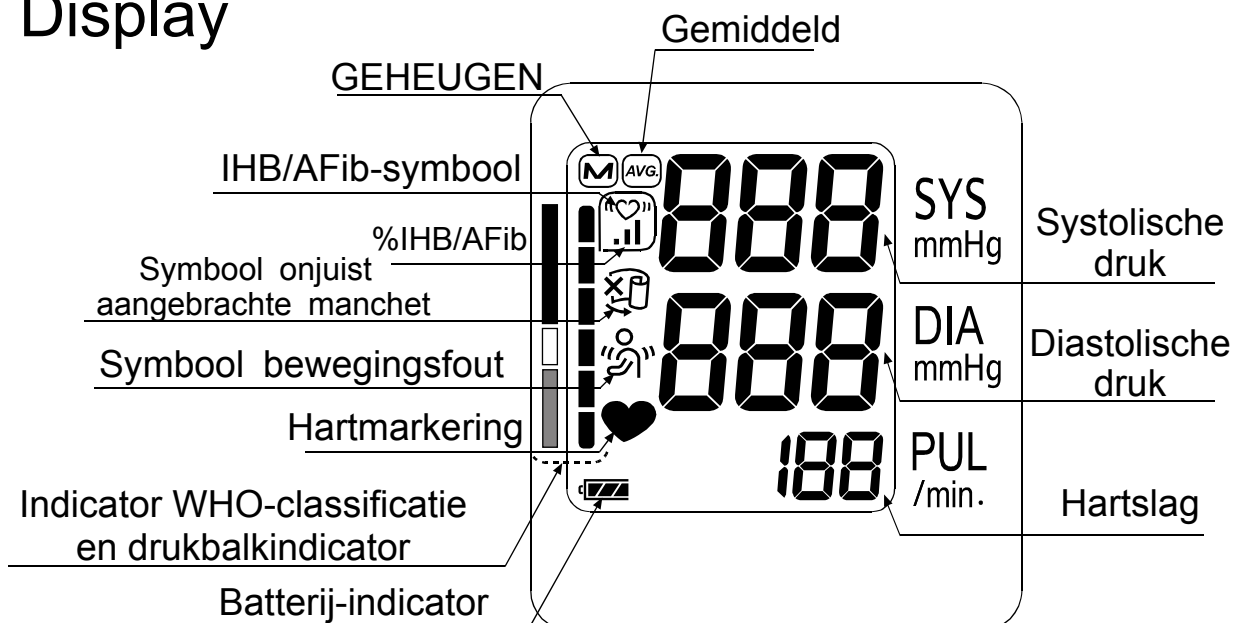





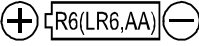

Display





Symbolen

Symbolen die op de behuizing van het apparaat zijn gedrukt

Symbolen	Functie / betekenis
	Stand-by en Apparaat aanzetten.
SYS	Systolische bloeddruk in mmHg
DIA	Diastolische bloeddruk in mmHg
PUL	Hartslag per minuut
	Installatie-instructies batterij
	Gelijkstroom (DC)
	Type BF: apparaat, manchet en slangen zijn ontworpen om speciale bescherming te bieden tegen elektrische schokken.
	Label EG-richtlijn medische apparaten
	EU-vertegenwoordiger
	Fabrikant
2014 	Productiedatum
IP	Internationaal beveiligingssymbool
	WEEE-label
SN	Serienummer
	Zie de instructiehandleiding/het instructieboekje
	Polariteit van DC-aansluiting
	Droog houden

Symbolen die worden weergegeven op de display

Symbolen	Functie / betekenis	Aanbevolen actie
	Wordt weergegeven wanneer een meting wordt uitgevoerd. Het knippert wanneer de hartslag wordt waargenomen.	De meting wordt uitgevoerd. Blijf zo stil mogelijk zitten.
	IHB/AFib-symbool Wordt weergegeven wanneer een onregelmatige hartslag wordt waargenomen. Het kan gaan branden wanneer een zeer lichte vibratie, zoals een rilling of siddering, wordt waargenomen.	—————
	Wordt weergegeven wanneer een beweging van lichaam of arm wordt waargenomen.	Er kan een onjuiste meetwaarde worden weergegeven. Voer de meting opnieuw uit. Blijf stil zitten tijdens het meten.

Symbolen

Symbolen	Functie / betekenis	Aanbevolen actie
	Wordt tijdens meting weergegeven als de manchet te los zit	Er kan een onjuiste meetwaarde worden weergegeven. Breng de manchet correct aan en voer de meting opnieuw uit.
	Gedetecteerd percentage IHB/AFib in geheugen $\%IHB/AFib = \frac{\left\{ \begin{array}{l} \text{Aantal gedetecteerde} \\ \text{IHB/AFib-voorvallen in} \\ \text{geheugen} \end{array} \right\}}{\left\{ \begin{array}{l} \text{Totaal aantal} \end{array} \right\}} \times 100 [\%]$	_____
	Eerdere metingen die in GEHEUGEN zijn opgeslagen.	_____
	Gemiddelde waarden	_____
	BATTERIJ VOL De batterijstroomindicator tijdens meting.	_____
	BATTERIJ BIJNA LEEG De batterij is bijna leeg als dit knippert.	Vervang alle batterijen door nieuwe exemplaren wanneer dit symbool knippert.
<i>Err</i>	Onstabele bloeddruk als gevolg van beweging tijdens meting.	Voer de meting opnieuw uit. Blijf helemaal stil zitten tijdens het meten. Breng de manchet correct aan en voer de meting opnieuw uit.
	De systolische en diastolische waarden liggen binnen 10 mmHg van elkaar.	
	De drukwaarde is niet toegenomen tijdens het opblazen.	
<i>Err</i> <i>CUF</i>	De manchet is niet correct aangebracht.	
<i>E</i>	FOUT HARTSLAGWEERGAVE De hartslag is niet goed gedetecteerd.	
<i>Err</i> <i>E</i>	Interne fout bloeddrukmonitor	Verwijder de batterijen, druk op de knop START en plaats de batterijen terug. Neem contact op met de verkoper als de fout nog steeds wordt weergegeven.
<i>Err</i> <i>g</i>		

Gebruiksmodus

1. Normale meting

Druk op de knop **START**. De bloeddruk wordt gemeten en de gegevens worden in het geheugen opgeslagen. Dit apparaat kan de laatste 60 metingen in het geheugen opslaan.

2. De gegevens opvragen

Als niets wordt weergegeven, drukt u opnieuw op de knop **START** en houdt u deze ingedrukt.

Laat de knop los wanneer de gemiddelde waarden worden weergegeven.

Het gegevensnummer en de opgeslagen gegevens worden automatisch op volgorde weergegeven vanaf de laatste meting.

Zie "De gegevens uit het geheugen opvragen" voor meer informatie over het opvragen van gegevens.

Houd de knop ingedrukt terwijl het apparaat



in stand-by staat →

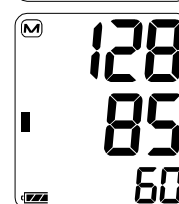
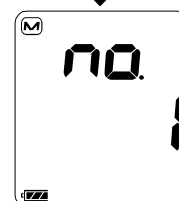
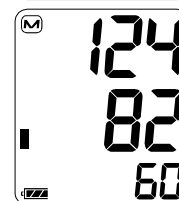
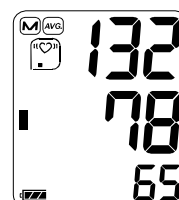

3. Alle gegevens in het geheugen wissen

Terwijl u het apparaat uitzet, houdt u de knop **START** ingedrukt tot "CLR no" wordt weergegeven. Selecteer "CLR YES" om gegevens te wissen.

De gegevens zijn gewist als het symbool **M** knippert. Het apparaat wordt automatisch uitgezet.

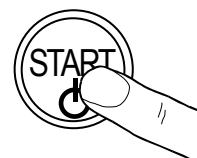

4. Meting met de gewenste systolische druk

Zie pagina 15 voor metingen met de gewenste systolische druk.



De monitor gebruiken

De batterijen plaatsen / vervangen

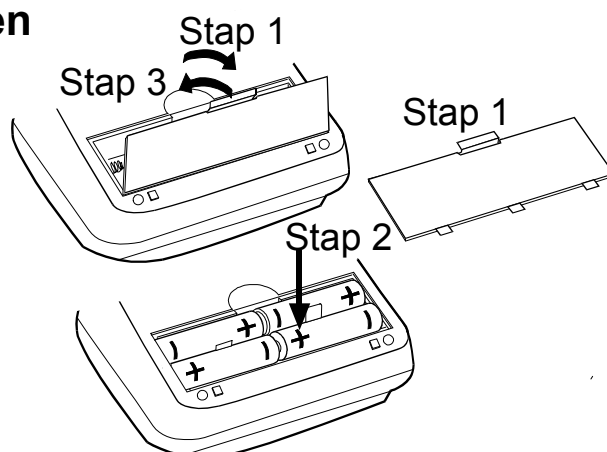
1. Verwijder de batterijklep.
2. Verwijder de gebruikte batterijen en plaats nieuwe batterijen in het batterijvak, zoals hier weergegeven. Zorg ervoor dat de polariteit (+ en -) correct is.
Gebruik uitsluitend R6P-, LR6- of AA-batterijen.
3. Plaats de batterijklep terug.



LET OP

- Plaats de batterijen zoals weergegeven in het batterijvak. Als ze niet goed worden geplaatst, werkt het apparaat niet.
- Als  (BATTERIJ BIJNA LEEG) knippert op de display, dient u alle batterijen door nieuwe te vervangen. Mix nooit oude en nieuwe batterijen. Dit kan de levensduur van de batterijen verkorten. Daarnaast kan het ervoor zorgen dat het apparaat defect raakt.
Vervang de batterijen twee seconden of langer nadat u het apparaat hebt uitgezet.
Als het symbool  (BATTERIJ BIJNA LEEG) zelfs na vervanging van de batterijen wordt weergegeven, dient u een bloeddrukmeting uit te voeren. Het is mogelijk dat het apparaat de nieuwe batterijen dan wel herkent.
-  Het symbool (BATTERIJ BIJNA LEEG) wordt niet weergegeven als de batterijen helemaal leeg zijn.
- De levensduur van de batterijen varieert al naargelang de omgevingstemperatuur en kan korter zijn bij lage temperaturen. Vier nieuwe LR6-batterijen gaan doorgaans ongeveer een jaar mee wanneer u het apparaat tweemaal daags voor metingen gebruikt.
- Gebruik alleen de aangegeven batterijen. De batterijen die met het apparaat worden meegeleverd, zijn bedoeld voor het testen van de monitor en hebben mogelijk een beperkte levensduur.
- Verwijder de batterijen als u het apparaat langere tijd niet gebruikt. De batterijen kunnen gaan lekken en een defect veroorzaken.

De monitor gebruiken

De luchtslang aansluiten

Plaats de connector van de luchtslang stevig in het aansluitpunt voor lucht.

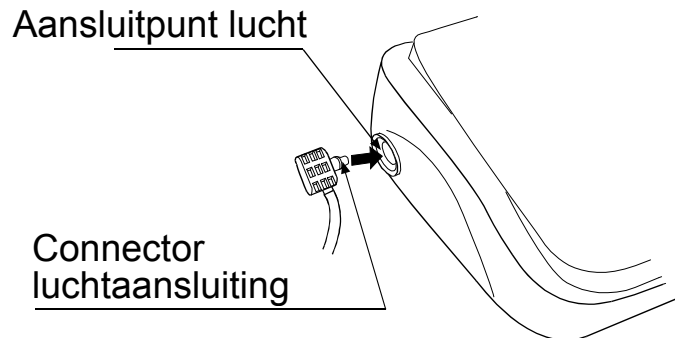

De netstroomadapter aansluiten

Plaats de connector voor de netstroomadapter in de DC-ingang.
Sluit de netstroomadapter vervolgens aan op een stopcontact.

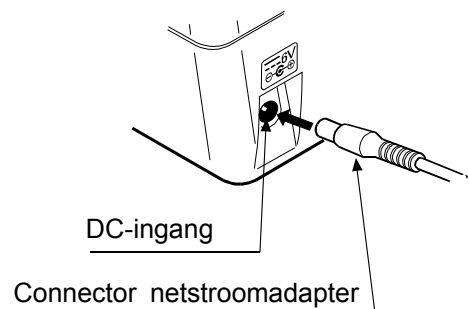

- Gebruik de gespecificeerde netstroomadapter.
(Zie pagina 22.)
- Wanneer u de netstroomadapter loskoppelt van het stopcontact, doet u dit door de adapter zelf vast te grijpen en deze uit het stopcontact te trekken.
- Wanneer u de netstroomadapter loskoppelt van de bloeddrukmonitor, doet u dit door de connector vast te grijpen en deze uit de monitor te trekken.

De monitor gebruiken

De juiste manchetgrootte selecteren

Voor het verkrijgen van een nauwkeurige meting, is het belangrijk dat u de juiste manchetgrootte gebruikt. Als de manchet niet de juiste maat heeft, kan de meting een onjuiste bloeddrukwaarde opleveren.

- De armomvang is op elke manchet gedrukt.
- De index ▲ en het juiste maatbereik op de manchet laten u zien of u de juiste manchet gebruikt. (Zie "Symbolen die op de manchet zijn gedrukt" op de volgende pagina)
- Als de index ▲ buiten het maatbereik wijst, dient u contact op te nemen met uw plaatselijke verkoper om een vervangende manchet te kopen.
- De armmanchet is een verbruiksitem. Koop een nieuw exemplaar als de oude versleten raakt.

Armomvang	Aanbevolen manchetgrootte	Catalogusnummer
31 cm tot 45 cm	Grote manchet volwassenen	CUF-F-LA
22 cm tot 42 cm	Manchet voor breed spectrum	CUF-I
22 cm tot 32 cm	Manchet volwassenen	CUF-F-A

Armomvang: de omtrek ter hoogte van de biceps.

Opmerking: de UA-767S-W is niet ontworpen voor gebruik van een kleine manchet.

De armmanchet aanbrengen

1. Wikkel de manchet rond de bovenarm, ongeveer 1 - 2 cm boven de binnenzijde van de elleboog, zoals in de illustratie. Plaats de manchet direct tegen de huid. Kleding kan een zwakkere hartslagmeting veroorzaken en kan zo een meetfout tot gevolg hebben.
2. Het afklemmen van de bovenarm door het te strak oprollen van een mouw kan voor een onnauwkeurige meting zorgen.
3. Ga na of de index ▲ binnen het juiste maatbereik valt.

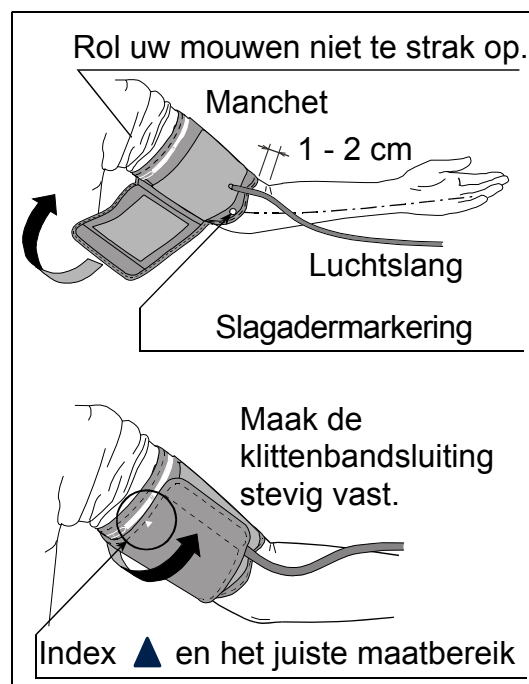

De monitor gebruiken

Symbolen die op de manchet zijn gedrukt

Symbolen	Functie / betekenis	Aanbevolen actie
●	Slagadermarkering	Plaats de ●-markering op de slagader van de bovenarm of in één lijn met de ringvinger aan de binnenzijde van de arm.
▲	Index	————
REF	Catalogusnummer	————
A	Het juiste maatbereik voor de manchet voor volwassenen. Het is gedrukt op de manchet voor volwassenen.	————
L	Groter dan het bereik dat is gedrukt op de manchet voor volwassenen en de manchet voor breed spectrum.	Gebruik de grote manchet voor volwassenen in plaats van de manchet voor volwassenen of de manchet voor breed spectrum.
W	Het juiste maatbereik voor de manchet voor breed spectrum. Het is gedrukt op de manchet voor breed spectrum.	————
L	Het juiste maatbereik voor de grote manchet voor volwassenen. Het is gedrukt op de grote manchet voor volwassenen.	————
S	Kleiner dan het bereik dat is gedrukt op de manchet voor volwassenen en de manchet voor breed spectrum.	————
A	Kleiner dan het bereik dat is gedrukt op de grote manchet voor volwassenen.	Gebruik de manchet voor volwassenen in plaats van de grote manchet voor volwassenen.
LOT	Partijnummer	————

Grote manchet volwassenen

Juiste maatbereik



Manchet voor breed spectrum



Manchet volwassenen



De monitor gebruiken

Nauwkeurige metingen uitvoeren

Ga als volgt te werk voor de meest nauwkeurige bloeddrukmeting:

- Ga comfortabel op een stoel zitten. Laat uw arm op de tafel rusten. Zorg ervoor dat u uw benen niet kruist. Houd uw voeten plat op de vloer en houd uw rug recht.
- Ontspan gedurende vijf tot tien minuten voordat u gaat meten.
- Plaats het midden van de manchet ter hoogte van uw hart.
- Blijf stil zitten en praat niet tijdens het meten.
- Voer de meting niet uit als u zich net fysiek hebt ingespannen of een bad hebt genomen. Rust ongeveer twintig tot dertig minuten voordat u de meting uitvoert.
- Probeer uw bloeddruk iedere dag rond dezelfde tijd uit te voeren.

Meting

Het is normaal als de manchet erg knelt tijdens het meten. (Maak u niet ongerust).

Na meting

Druk na meting op de knop **START** om het apparaat uit te zetten.

Verwijder de manchet en registreer uw gegevens.

Opmerking: het apparaat heeft een automatische uitschakelfunctie, waardoor het apparaat ongeveer een minuut na de meting wordt uitgezet.

Gebruik een tussenpauze van minstens drie minuten voor metingen bij dezelfde persoon.

Metingen

Lees voordat u tot meten overgaat "Een nauwkeurige meting uitvoeren" op de volgende pagina.

Normale meting

1. Plaats de manchet rond de arm (bij voorkeur de linkerarm).

Zit stil tijdens het meten.

2. Druk op de knop **START**.

Alle displayonderdelen worden weergegeven.

Nul (0) wordt weergegeven en knippert een korte tijd.

De weergave op de display verandert, zoals te zien op de afbeelding rechts, op het moment dat de meting begint. De manchet wordt opgeblazen. Het is normaal als de manchet erg knelt. Tijdens het opblazen wordt links op de display een drukbalkindicator weergegeven.

Opmerking: als u het opblazen op enig moment wilt stoppen, drukt u opnieuw op de knop **START**.

3. Zodra de manchet volledig is opgeblazen, begint het leeglopen automatisch. Het hartsymbool  gaat knipperen, wat aangeeft dat er wordt gemeten. Zodra de hartslag wordt gedetecteerd, knippert het symbool bij elke hartslag.

Opmerking: als er geen passende druk wordt bereikt, begint het apparaat automatisch opnieuw met opblazen.

Lees "Meting met de gewenste systolische druk" op de volgende pagina om opnieuw opblazen te voorkomen.

4. Zodra de meting voltooid is, worden de systolische en diastolische drukwaarden en de hartslag weergegeven.

De manchet laat de resterende lucht ontsnappen en loopt volledig leeg.

5. Druk op de knop **START** om het apparaat uit te zetten. Na één minuut inactiviteit wordt het apparaat automatisch uitgezet.

Opmerking: zorg voor een tussenpauze van minstens drie minuten voor metingen bij dezelfde persoon.



Metingen

Meting met de gewenste systolische druk

De UA-767S-W is ontworpen om de hartslag te detecteren en de manchet automatisch tot een systolisch drukniveau op te blazen.

Gebruik de volgende methode wanneer er herhaaldelijk opnieuw wordt opgeblazen of wanneer de resultaten niet worden weergegeven, zelfs als de druk tot 20 mmHg of minder is gedaald.

1. Plaats de manchet ter hoogte van het hart rond de arm (bij voorkeur de linkerarm).
2. Druk op de knop **START**.
3. Zodra de nul knippert, dient u de knop **START** ingedrukt te houden tot een getal wordt weergegeven dat ongeveer 30 tot 40 mmHg hoger is dan uw verwachte systolische druk.
4. Zodra het gewenste getal is bereikt, laat u de knop **START** los om de meting te starten. Ga door met het meten van uw bloeddruk zoals beschreven op de vorige pagina.

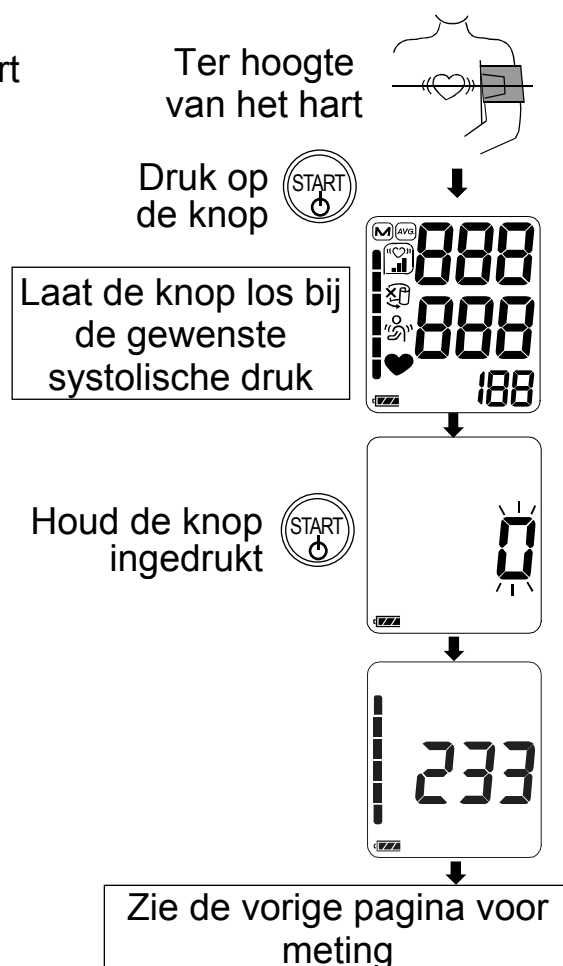

Een nauwkeurige meting uitvoeren

- Ga in een comfortabele houding zitten. Plaats uw arm op een tafel met de handpalm omhoog en de manchet ter hoogte van uw hart.
- Ontspan gedurende vijf tot tien minuten voordat u gaat meten. Als u opgewonden of depressief bent als gevolg van emotionele stress, zal de meting deze stress weerspiegelen in de vorm van een hogere (of lagere) bloeddrukwaarde dan normaal en zal de hartslag meestal sneller zijn dan normaal.
- De bloeddruk van een persoon varieert constant, afhankelijk van wat u doet en wat u hebt gegeten. Wat u drinkt kan een zeer sterk en snel effect hebben op uw bloeddruk.
- Dit apparaat baseert zijn metingen op de hartslag. Als u een erg zwakke of onregelmatige hartslag hebt, kan het apparaat problemen hebben bij het bepalen van uw bloeddruk.

- ❑ Als het apparaat een toestand aantreft die abnormaal is, stopt het met meten en geeft het een foutsymbool weer. Zie pagina 7 voor de beschrijving van symbolen.
- ❑ Dit apparaat is bedoeld voor gebruik door volwassenen. Raadpleeg uw arts voordat u dit instrument op een kind gebruikt. Kinderen hebben toezicht nodig bij het gebruik van dit apparaat.
- ❑ De prestatie van de automatische bloeddrukmonitor kan worden beïnvloed door buitensporige temperaturen, luchtvochtigheid of hoogte.

De gegevens uit het geheugen opvragen

Opmerking: dit apparaat slaat de laatste 60 metingen op in zijn geheugen.

1. Als er niets wordt weergegeven, houdt u de knop **START** ingedrukt om de opgeslagen gegevens op te vragen.
2. Laat de knop los wanneer de gemiddelde waarden worden weergegeven.
3. Het gegevensnummer en de opgeslagen gegevens worden automatisch op volgorde weergegeven vanaf de laatste meting.
4. De display wordt automatisch uitgeschakeld nadat alle gegevens zijn weergegeven.



Gemiddelde van alle gegevens

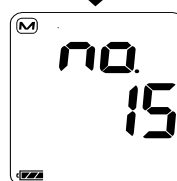

Meest recente gegevens

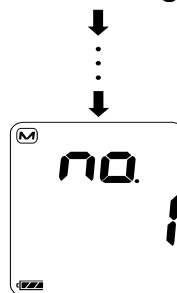

Laatste gegevens (oudste)

Opmerking: als u tijdens het opvragen van gegevens op de knop **START** drukt, wordt het apparaat uitgeschakeld.

Waarvoor dient de IHB/AFib-indicator?

Zodra de monitor tijdens de metingen een onregelmatige hartslag waarneemt, wordt de IHB/AFib-indicator op de display weergegeven naast de meetwaarden.

Opmerking: we bevelen aan dat u contact met uw huisarts opneemt als u deze «♥» IHB/AFib-indicator regelmatig ziet.

Wat is de AFib?

Het hart trekt samen als gevolg van elektrische signalen in het hart en stuurt bloed door het lichaam. Atriumfibrillatie (AFib) doet zich voor wanneer het elektrische signaal in het atrium verward raakt, wat leidt tot storingen in de hartslaginterval. AFib kan ervoor zorgen dat bloed in het hart stagneert, wat makkelijk kan leiden tot bloedproppen, een oorzaak voor beroertes en hartaanvallen.

%IHB/AFib

%IHB/AFib wordt weergegeven als frequentie van de waargenomen IHB/AFib. IHB/AFib kan niet alleen geluiden waarnemen, zoals fysieke bewegingen, maar ook een onregelmatige hartslag. We raden u dan ook aan contact met uw arts op te nemen als %IHB/AFib een hoge waarde aangeeft.

$$\%IHB/AFib = \frac{\left[\begin{array}{c} \text{Aantal gedetecteerde} \\ \text{IHB/AFib-voorvallen in} \end{array} \right]}{\left[\begin{array}{c} \text{Totaal aantal} \end{array} \right]} \times 100 [\%]$$

Weergave van %IHB/AFib: %IHB/AFib wordt weergegeven wanneer gemiddelde waarden worden weergegeven. (Zie "2. De gegevens opvragen" in "Gebruiksmodus")
%IHB/AFib wordt niet weergegeven wanneer het geheugennummer zes of lager is.

Weergave gemiddelde waarden

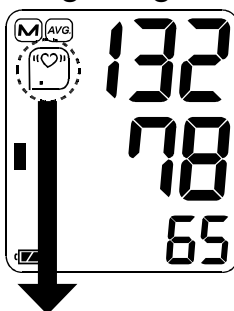

Niveau 0 %IHB/AFib=0	Niveau 1 %IHB/AFib=1 - 9	Niveau 2 %IHB/AFib=10 - 24	Niveau 3 %IHB/AFib=25 - 100
Niet weergegeven	«♥» .	«♥» .	«♥» .

Drukbalindicator

De indicator bewaakt de drukontwikkeling tijdens metingen.

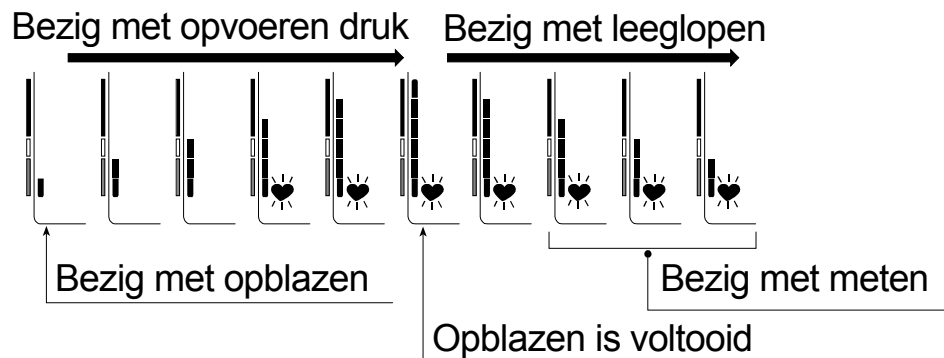

Indicator WHO-classificatie

Elk segment van de balkindicator komt overeen met de bloeddrukclassificatie van de WHO die op de volgende pagina wordt beschreven.

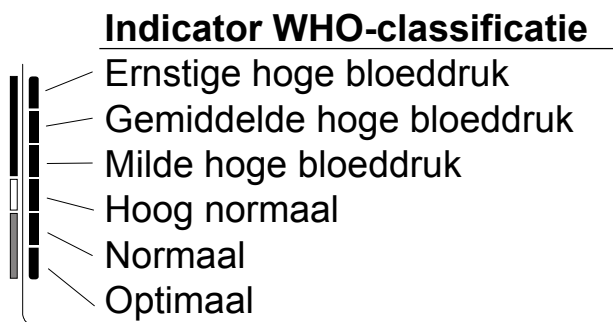

■ : De indicator geeft een segment weer op basis van de huidige gegevens, corresponderend met de WHO-classificatie.

Voorbeeld:

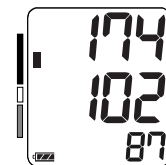

Gemiddelde hoge bloeddruk



Milde hoge bloeddruk



Hoog normaal

Meer over bloeddruk

Wat is bloeddruk?

Bloeddruk is de kracht die door het bloed wordt uitgeoefend tegen de wanden van de slagaders. Systolische druk doet zich voor wanneer het hart samentrekt. Diastolische druk doet zich voor wanneer het hart uitzet. Bloeddruk wordt gemeten in millimeter kwik (mmHg). Uw natuurlijke bloeddruk wordt vertegenwoordigd door de fundamentele druk, die 's ochtends wordt gemeten terwijl u nog in ruste bent en voordat u ontbijt.

Wat is hoge bloeddruk en hoe wordt deze onder controle gehouden?

Hoge bloeddruk is een abnormaal hoge arteriële bloeddruk die, indien onbehandeld, tot een groot aantal gezondheidsproblemen kan leiden, waaronder beroertes en hartaanvallen. Hoge bloeddruk kan onder controle worden gehouden door het veranderen van uw levensstijl, het vermijden van stress en met medicatie onder dokterstoezicht.

U kunt het volgende doen om hoge bloeddruk te voorkomen of onder controle te houden:

- Niet roken
- Minder zout en vet in uw voedsel gebruiken
- Een gezond gewicht handhaven
- Regelmatig bewegen
- Regelmatig een medische controle ondergaan

Waarom thuis bloeddruk meten?

Als de bloeddruk in het ziekenhuis of bij een huisarts wordt gemeten, kan dit spanning veroorzaken, wat tot een verhoogde waarde kan leiden, 25 tot 30 mmHg hoger dan wanneer thuis gemeten. Thuismeting reduceert de effecten van externe invloeden op de bloeddrukwaarden, geeft een aanvulling op de metingen van de arts en leidt tot een nauwkeuriger en meer complete bloeddrukgeschiedenis.

Bloeddrukclassificatie WHO

De Wereldgezondheidsorganisatie (WHO) heeft normen opgesteld voor het beoordelen van bloeddruk, zonder onderscheid te maken naar leeftijd. Deze normen worden weergegeven in de grafiek.

Naslagmateriaal: Journal of Hypertension 1999, Vol 17, nr. 2

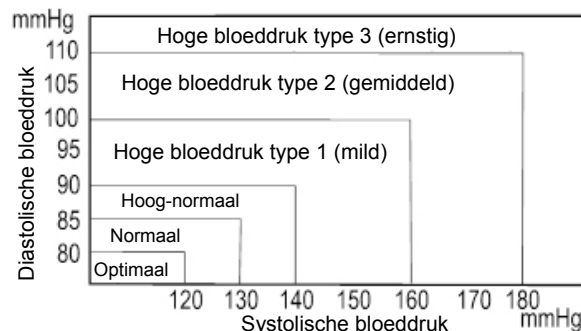

Bloeddrukvariaties

De bloeddruk van een persoon kan flink variëren, zowel in de loop van de dag als tijdens het seizoen. Er kan een verschil van 30 tot 50 mmHg zijn als gevolg van diverse omstandigheden in de loop van de dag. Bij personen met hoge bloeddruk zijn deze variaties zelfs nog groter. Normaal gesproken stijgt de bloeddruk terwijl u werkt of aan sport doet en is deze op zijn laagste punt wanneer u slaapt. Maak u daarom niet al te ongerust over de resultaten van één enkele meting.

Doe uw metingen elke dag op dezelfde tijd en gebruik daarvoor de procedure die in deze handleiding wordt beschreven om uw normale bloeddruk te achterhalen. Regelmatige metingen geven een meer volledige bloeddrukgeschiedenis. Zorg ervoor dat u ook de datum en tijd opschrijft wanneer u uw bloeddruk noteert. Raadpleeg uw arts om uw bloeddrukgegevens te interpreteren.

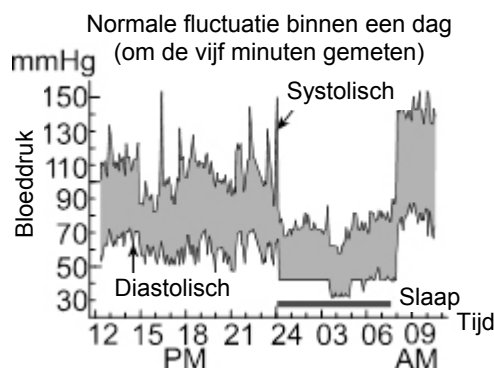

Probleemoplossing

Probleem	Mogelijke oorzaak	Aanbevolen actie
Er wordt niets op de display weergegeven, terwijl het apparaat aan staat.	De batterijen zijn leeg.	Vervang alle batterijen door nieuwe exemplaren.
	De contactpunten van de batterijen zitten niet op de juiste positie.	Plaats de batterijen opnieuw en zorg ervoor dat de positieve contactpunten op de posities zitten die in het batterijvak zijn aangeduid.
De manchet wordt niet opgeblazen.	Het batterijvoltage is te laag.  Het symbool (BATTERIJ BIJNA LEEG) knippert. Als de batterijen helemaal leeg zijn, wordt het symbool niet weergegeven.	Vervang alle batterijen door nieuwe exemplaren.
Het instrument voert geen meting uit. De waarden zijn te hoog of te laag.	De manchet is niet correct aangebracht.	Breng de manchet correct aan.
	U hebt uw arm of lichaam bewogen tijdens het meten.	Zorg ervoor dat u erg stil blijft zitten en geen geluid maakt tijdens metingen.
	De positie van de manchet is niet correct.	Zorg ervoor dat u comfortabel en stil zit. Plaats uw arm op een tafel met de handpalm omhoog en de manchet ter hoogte van uw hart.
	_____	Als u een erg zwakke of onregelmatige hartslag hebt, kan het apparaat problemen hebben bij het bepalen van uw bloeddruk.
Overig	De waarde wijkt af van de waarde die bij een bezoek aan een ziekenhuis of huisarts is gemeten.	Zie "Waarom thuis bloeddruk meten?".
	_____	Verwijder de batterijen. Plaats ze op de goede manier terug en voer de meting opnieuw uit.

Opmerking: neem contact op met de verkoper als u het probleem niet kunt oplossen met de hierboven beschreven acties. Probeer dit product niet te openen of repareren. Als u dit toch doet, wordt uw garantie ongeldig.

Onderhoud

Open het apparaat niet. Er worden in dit apparaat delicate onderdelen en een ingewikkelde luchteenheid gebruikt die beschadigd zouden kunnen raken. Als u het probleem niet kunt oplossen aan de hand van de probleemoplossingsinstructies, dient u contact op te nemen met de geautoriseerde verkoper in uw gebied of met onze afdeling klantenservice. De klantenservice van A&D voorziet geautoriseerde verkopers van technische informatie, reserveonderdelen en reserve-eenheden.

Het apparaat is ontworpen en gefabriceerd voor een lange levensduur. Wij bevelen echter over het algemeen aan het apparaat elke 2 jaar te laten inspecteren om te controleren dat dit nog goed werkt en nauwkeurig is. Neem voor onderhoud contact op met de geautoriseerde verkoper in uw gebied of met A&D.

Technische gegevens

Type	UA-767S-W
Meetmethode	Oscillometrische meting
Meetbereik	Druk: 0 - 299 mmHg Systolische druk: 60 - 279 mmHg Diastolische druk: 40 - 200 mmHg Hartslag: 40 - 180 slagen / minuut
Meetnauwkeurigheid	Druk: ± 3 mmHg Hartslag: ± 5 %
Stroomvoorziening	4 x 1,5 V-batterijen (R6P, LR6 of AA) of netstroomadapter (TB-233C) (niet inbegrepen)
Aantal metingen	Ongeveer 700 keer LR6 (alkalinebatterijen) Ongeveer 200 keer R6P (mangaanbatterijen) Bij een drukwaarde van 180 mmHg, kamertemperatuur 23 °C.
Classificatie	ME-apparatuur met interne voeding (voeding via batterijen) / Klasse II (voeding via adapter) Modus continu bedrijf
Klinische test	Volgens ISO81060-2 : 2013 Tijdens de klinische validatiestudie, werd K5 op 85 proefpersonen gebruikt om de diastolische bloeddruk te bepalen.
EMD	IEC 60601-1-2: 2014
Geheugen	Laatste 60 metingen
Gebruiksomstandigheden	+ 10 tot + 40 °C / relatieve luchtvochtigheid 15 tot 85 % / 800 tot 1.060 hPa
Omstandigheden voor transport / opslag	-20 tot + 60 °C / relatieve luchtvochtigheid 10 tot 95 % / 700 tot 1.060 hPa
Afmetingen	Ongeveer 140 [B] x 60 [H] x 105 [D] mm







Gewicht	Ongeveer 245 g, exclusief batterijen
Beschermingsgraad	Apparaat: IP20
Aangebracht onderdeel	Manchet Type BF 
Nuttige levensduur	Apparaat: 5 jaar (indien zes keer per dag gebruikt)
	Manchet: 2 jaar (indien zes keer per dag gebruikt)
	Netstroomadapter: 5 jaar (indien zes keer per dag gebruikt)

Accessoire netstroomadapter

De adapter wordt gebruikt om het apparaat thuis op een voedingsbron aan te sluiten. Neem voor aankoop contact op met uw plaatselijke A&D-verkoper. De netstroomadapter moet periodiek worden geïnspecteerd of vervangen.

TB-233C Neem voor aankoop contact op met uw plaatselijke A&D-verkoper. De netstroomadapter moet periodiek worden geïnspecteerd of vervangen.

Symbolen die op de netstroomadapter zijn gedrukt

Symbolen	Functie / betekenis
	Uitsluitend voor gebruik binnenshuis
	Klasse II-apparaat
	Thermische zekering
	Zekering
	Apparaatlabel EG-richtlijn
	Apparaatlabel EAC-certificatie
	Polariteit connector netstroomadapter

Accessoires worden afzonderlijk verkocht

Manchet	Catalogusnummer	Manchetgrootte	Armomvang
	CUF-F-LA	Grote manchet volwassenen	31 cm tot 45 cm
	CUF-I	Manchet voor breed spectrum	22 cm tot 42 cm
	CUF-F-A	Manchet volwassenen	22 cm tot 32 cm

Armomvang: de omtrek ter hoogte van de biceps.

Netstroomadapter	Catalogusnummer	Stekker (type wandcontact)
	TB-233C	Type C

Opmerking: specificaties kunnen zonder voorafgaande kennisgeving worden gewijzigd.

De IP-classificatie is de mate van bescherming die door behuizingen wordt geboden conform IEC 60529. Dit apparaat is beschermd tegen vaste vreemde voorwerpen met een diameter van 12 mm of groter, zoals vingers. Dit apparaat is niet beschermd tegen water.

Indhold

Kære kunde	2
Indledende bemærkninger	2
Sikkerhedsforholdsregler	2
Oversigt over dele.....	5
Symboler.....	6
Driftstilstand	8
1. Normal måling	8
2. Hentning af data.....	8
3. Sletning af alle data, der er lagret i hukommelsen	8
4. Måling med det ønskede systoliske tryk.....	8
Sådan bruges måleren	9
Isætning/udskiftning af batterier	9
Tilslutning af luftslangen.....	10
Tilslutning af AC-adapteren.....	10
Valg af den korrekt manchettørrelse	11
Påsætning af arm-manchetten	11
Sådan foretager du nøjagtige målinger	13
Måling.....	13
Efter måling	13
Målinger	14
Normal måling	14
Måling med det ønskede systoliske tryk.....	15
Bemærkninger om nøjagtig måling	15
Hentning af hukommelsesdata	16
Hvad er indikatoren for IHB/AFib?	17
Hvad er AFib?	17
%IHB/AFib.....	17
Tryksøjleindikator.....	18
WHO-klassifikationsindikator	18
Om blodtryk	18
Hvad er blodtryk?	18
Hvad er hypertension, og hvordan kontrolleres det?.....	19
Hvorfor måle blodtryk derhjemme?	19
WHO's blodtryksklassifikation	19
Variationer i blodtryk	19
Fejlfinding	20
Vedligeholdelse	21
Tekniske data	21

Kære kunde

Tillykke med dit køb af denne A&D blodtryksmåler. Dette apparat er udviklet med fokus på brugervenlighed og nøjagtighed, og det vil lette dine daglige aktiviteter omkring blodtryk.

Vi anbefaler, at du gennemlæser denne vejledning omhyggeligt, før du bruger apparatet for første gang.

Indledende bemærkninger

- Denne enhed overholder det europæiske direktiv 93/42 EØF for medicinske produkter. Dette markeres med **CE**₀₁₂₃-overensstemmelsesmærket. (0123: referencenummeret for det relevante bemyndigede organ)
- Apparatet er beregnet til brug på voksne, ikke på nyfødte eller for tidligt fødte børn.
- Anvendelsessteder. Apparatet er beregnet til din egen private brug i hjemmet.
- Apparatet er udviklet til at måle blodtryk og pulsfrekvens på mennesker med henblik på diagnose.

Sikkerhedsforholdsregler

- Apparatet er fremstillet med brug af præcisionskomponenter. Store udsving i temperatur og luftfugtighed samt direkte sollys, stød og støv skal undgås.
- Rengør apparatet og manchetten med en tør, blød klud eller en klud, der er fugtet med vand og et neutralt rengøringsmiddel. Brug aldrig sprit, benzen, fortynder eller andre stærke kemikalier til rengøring af apparatet eller manchetten.
- Undgå at folde manchetten stramt eller opbevare slangen i længere tid, mens den er vredet eller snoet, da det kan forringe levetiden for apparatets dele.
- Vær omhyggelig med at forhindre, at spædbørn eller små børn kan blive kvalt af slangen eller kablet.
- Luftslangen må ikke vrides under måling. Det kan medføre personskaade på grund af længerevarende tryk fra manchetten.
- Apparatet og manchetten er ikke vandtætte. Undgå, at der kommer regn, sved eller vand på apparatet og manchetten.
- Målingerne kan forstyrres, hvis apparatet anvendes tæt på TV-apparater, mikrobølgeovne, mobiltelefoner, røntgenapparater eller andre apparater med stærke elektriske felter.
- Trådløse kommunikationsenheder, f.eks. netværksenheder, mobiltelefoner, trådløse telefoner og deres basestationer samt walkie-talkies kan påvirke

blodtryksmåleren.

Hold derfor en afstand på mindst 30 cm fra sådanne apparater.

- Ved genbrug af apparatet skal du kontrollere, at apparatet er rent.
- Brugt udstyr, dele og batterier må ikke behandles som almindeligt husholdningsaffald, men skal bortskaffes i overensstemmelse med gældende lokale regler og bestemmelser.
- Når AC-adapteren anvendes, skal du sørge for, at den let kan tages ud af stikkontakten, når det er nødvendigt.
- Der må ikke foretages ændringer af apparatet. Det kan forårsage ulykker eller skader på apparatet.
- For at måle blodtrykket skal armen klemmes kraftigt nok af manchetten til midlertidigt at stoppe blodgennemstrømningen gennem arterien. Det kan forårsage smerter, følelsesløshed eller et midlertidigt rødt mærke på armen. Denne tilstand kan især opstå, hvis målingen gentages et antal gange. Eventuel smerte, følelsesløshed eller røde mærker vil forsvinde med tiden.
- Overdrevent hyppig måling af blodtrykket kan forårsage skader, fordi der gribes ind i blodgennemstrømningen. Kontroller, at brugen af apparatet ikke forringer blodcirkulationen i længere tid, hvis apparatet bruges gentagne gange.
- Hvis du har fået udført en mastektomi (fjernelse af brystet), skal du rådføre dig med en læge, før du bruger apparatet.
- Lad ikke børn bruge apparatet selv, og undgå at bruge apparatet på et sted, hvor små børn har adgang. Det kan forårsage ulykker eller skader.
- Apparatet indeholder små dele, som kan udgøre kvælningsfare, hvis et spædbarn sluger en del ved et uheld.
- Tag AC-adapteren ud af stikkontakten, når den ikke er i brug under målingen.
- Brug af tilbehør, som ikke er beskrevet i denne manual, kan forringe sikkerheden.
- Hvis batteriet skulle blive kortsluttet, kan det blive varmt og eventuelt forårsage forbrændinger.
- Lad apparatets temperatur tilpasse sig til omgivelserne før brug (cirka en time).
- Der har ikke været udført klinisk test på nyfødte børn og gravide kvinder. Må ikke bruges på nyfødte spædbørn eller gravide kvinder.
- Undgå at røre ved batterierne, DC-stikket og patienten på samme tid. Det kan medføre elektrisk stød.
- Undgå at pumpe op, uden at manchetten er sat omkring overarmen.

Kontraindikationer

Følgende sikkerhedsforholdsregler skal overholdes for korrekt brug af apparatet.

- Manchetten må ikke sættes på en arm, hvor der er påsat andet medicinsk elektrisk udstyr. Udstyret vil måske ikke fungere korrekt.
- Personer med betydeligt nedsat kredsløb i armen skal rådføre sig med en læge, før apparatet bruges, for at undgå helbredsproblemer.
- Lad være med selv at stille diagnoser ud fra måleresultater og selv starte en behandling. Kontakt altid din læge med henblik på vurdering af resultaterne og eventuel behandling.
- Manchetten må ikke sættes på en arm, der har et ikke-helet sår.
- Manchetten må ikke sættes på en arm, der modtager intravenøst drop eller blodtransfusion. Det kan medføre personskaade eller ulykker.
- Apparatet må ikke bruges, hvor der er brændbare gasser, f.eks. anæstesigasser. Det kan medføre eksplosion.
- Apparatet må ikke anvendes i omgivelser med høj iltkoncentration, for eksempel et iltkammer eller et ilttelt. Det kan medføre brand eller eksplosion.

Oversigt over dele

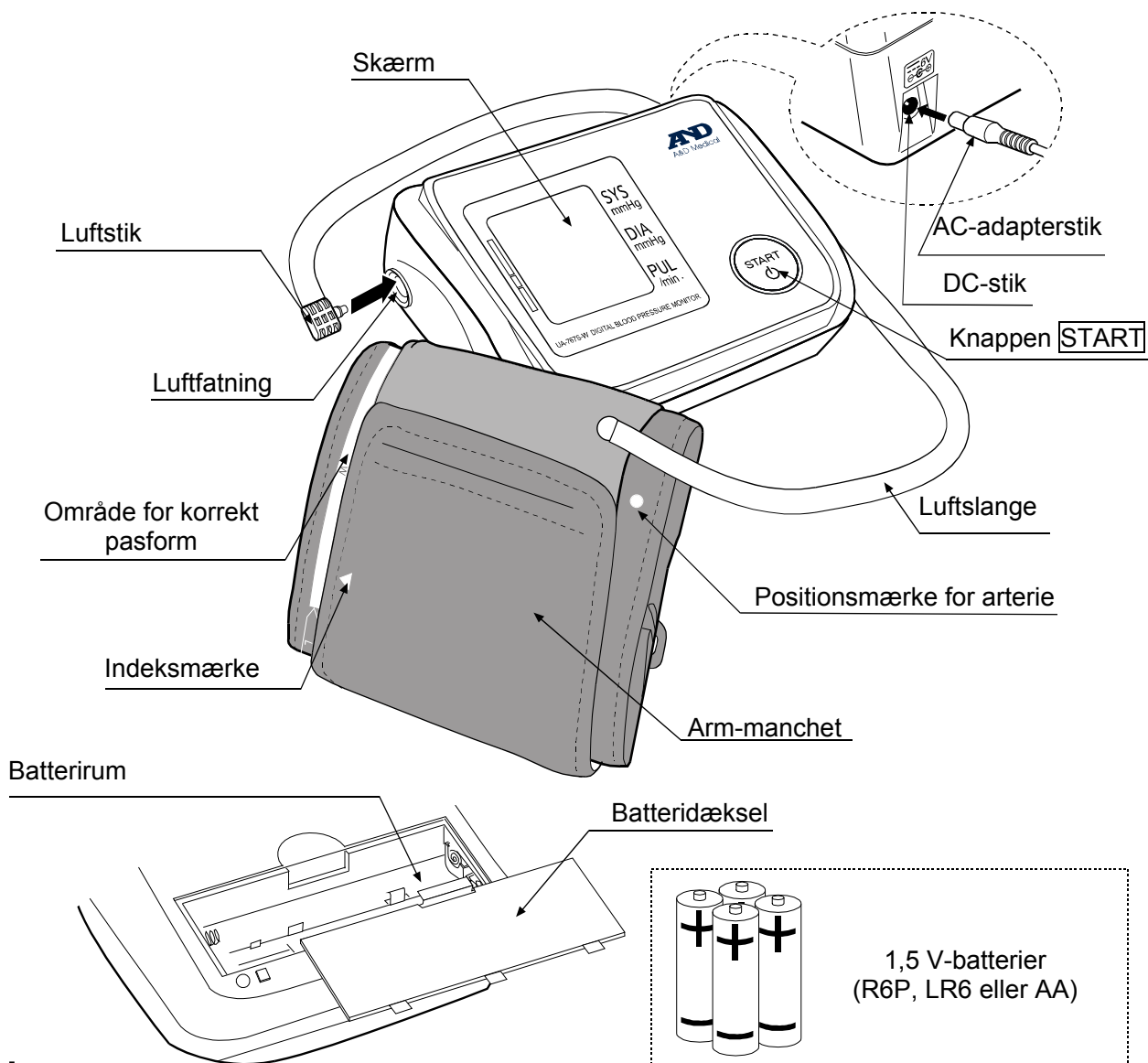



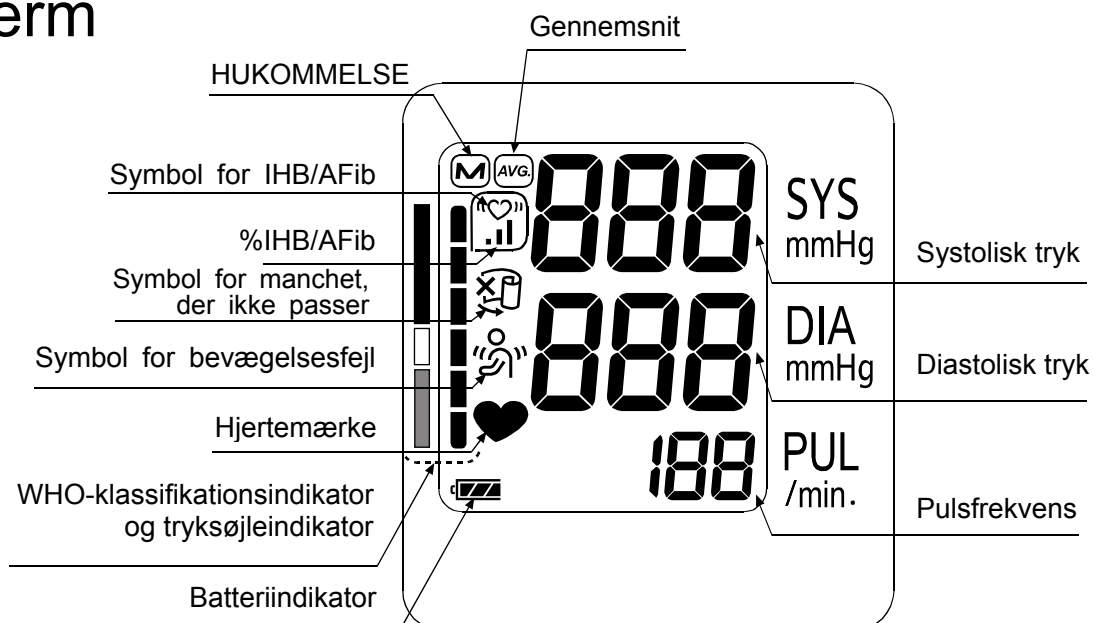





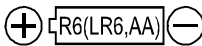

Skærm





Symboler











Symboler, der er trykt på apparatets kabinet

Symboler	Funktion/betydning
	Sæt apparatet på standby og tænd det igen.
SYS	Systolisk blodtryk i mmHg
DIA	Diastolisk blodtryk i mmHg
PUL	Pulsslag pr. minut
	Installationsvejledning for batteri
	Jævnstrøm
	Type BF: Apparat, manchete og slanger er designet til at give særlig beskyttelse mod elektrisk stød.
	Mærke for EU-direktiv på medicinsk apparat
	EU-repræsentant
	Producent
2014 	Fremstillingsdato
IP	Internationalt beskyttelsessymbol
	WEEE-mærkat
SN	Serienummer
	Se brugermanual/hæfte
	Polaritet for DC-stik
	Opbevares tørt

Symboler, der vises på skærmen

Symboler	Funktion/betydning	Anbefalet handling
	Vises, mens måling er i gang. Blinker, når der registreres puls.	Måling er i gang. Undgå bevægelser.
	Symbol for IHB/AFib vises, når der registreres uregelmæssigt hjerteslag. Det kan tændes, når der registreres vibrationer i form af skælven eller rystelse.	_____
	Vises, når der registreres bevægelse af kroppen eller armen.	Udlæsningen kan have en forkert værdi. Prøv at foretage målingen igen. Undgå bevægelser under målingen.

Symboler

Symboler	Funktion/betydning	Anbefalet handling
	Vises under måling, når manchetten er monteret løst	Udlæsningen kan have en forkert værdi. Sæt manchetten korrekt på, og prøv at foretage målingen igen.
	Registreret IHB/AFib-frekvens i hukommelsen $\%IHB/AFib = \frac{\left(\begin{array}{c} \text{Antal registrerede} \\ \text{IHB/AFib'er i} \\ \text{hukommelsen} \end{array} \right)}{\left(\begin{array}{c} \text{Samlet antal} \end{array} \right)} \times 100 [\%]$	_____
	Tidligere målinger lagret i Hukommelsen.	_____
	Gennemsnitsdata	_____
	FULDT BATTERI Indikatoren for batteristrøm under måling.	_____
	LAV BATTERIKAPACITET Batterikapacitet er lav, når den blinker.	Udskift alle batterier med nye, når mærket blinker.
	Ustabil blodtryk på grund af bevægelse under måling.	Prøv at foretage målingen igen. Man skal undgå at bevæge sig under målingen.
	De systoliske og diastoliske værdier ligger inden for 10 mmHg fra hinanden. Trykværdien steg ikke under oppumpning.	Sæt manchetten korrekt på, og prøv at foretage målingen igen.
	Manchetten er ikke sat korrekt på.	
	PULSFEJL Pulsen blev ikke registreret korrekt.	
	Intern fejl i blodtryksmåleren	Tag batterierne ud, tryk på knappen START , og sæt derefter batterierne i igen. Kontakt forhandleren, hvis fejlen stadig vises.
		

Driftstilstand

1. Normal måling

Tryk på knappen **START**. Blodtrykket måles, og dataene lagres i hukommelsen. Apparatet kan gemme de sidste 60 målinger i hukommelsen.

2. Hentning af data

Hvis der ikke vises noget, skal du trykke på knappen **START** og holde den inde.

Slip knappen, når gennemsnitsdataene vises.

Datanummeret og de lagrede data vises automatisk i rækkefølge fra den seneste måling.

Du kan finde flere oplysninger om at hente data under "Hentning af hukommelsesdata".

I standby:
Tryk på knappen



og hold den inde →

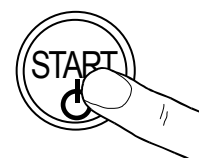
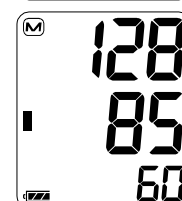
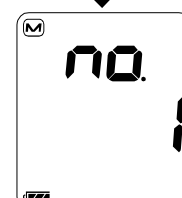
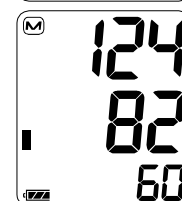
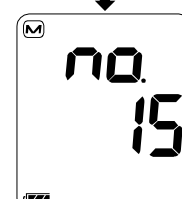
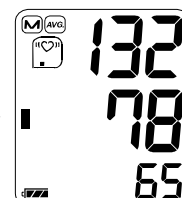

3. Sletning af alle data, der er lagret i hukommelsen

Tryk på knappen **START**, mens du slukker apparatet, indtil "CLR no" vises.

Vælg "CLR YES" for at slette alle dataene.

Alle data er slettet når mærket **M** blinker.

Apparatet slukkes automatisk.

4. Måling med det ønskede systoliske tryk

Se side 15 for måling med det ønskede systoliske tryk.



Sådan bruges måleren

Isætning/udskiftning af batterier

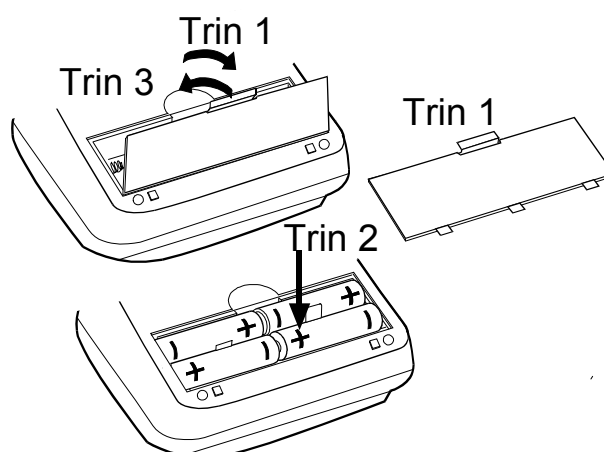
1. Fjern batteridækslet.
2. Fjern de brugte batterier, og sæt nye batterier i batterirummet som vist. Sørg for, at polerne (+ og -) vender korrekt.
Brug kun batterier af typen R6P, LR6 eller AA.
3. Sæt batteridækslet på.



FORSIGTIG

- Sæt batterierne i batterirummet som vist. Hvis de sættes forkert i, fungerer apparatet ikke.
- Når  (mærke for lavt batteriniveau) blinker på skærmen, skal alle batterierne udskiftes med nye. Brug ikke gamle og nye batterier sammen. Det kan forkorte batteriets levetid eller få apparatet til at fungere forkert. Vent mindst to sekunder efter at have slukket apparatet, før du udskifter batterierne.
Hvis  (mærke for lavt batteriniveau) stadig vises, efter at batterierne er udskiftet, skal du foretage en blodtryksmåling. Derved kan apparatet registrere de nye batterier.
-  (mærke for lavt batteriniveau) vises ikke, når batterierne er tomme.
- Batteriets levetid afhænger af den omgivende temperatur og kan være kortere ved lave temperaturer. Generelt holder fire nye LR6-batterier cirka et år ved to daglige målinger.
- Brug kun de specificerede batterier. Batterierne, der følger med apparatet, er til test af målerens funktioner og kan have en begrænset levetid.
- Fjern batterierne, hvis apparatet ikke skal bruges i længere tid. Batterierne kan blive utætte og medføre funktionsfejl.

Sådan bruges måleren

Tilslutning af luftslangen

Sæt luftstikket godt fast i luftfatningen.

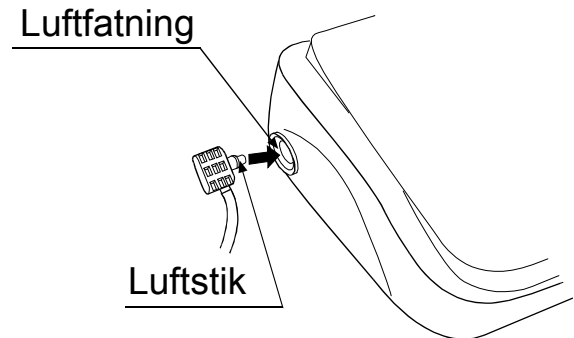

Tilslutning af AC-adapteren

Sæt AC-adapterstikket i DC-stikket.
Forbind derefter AC-adapteren til en stikkontakt.

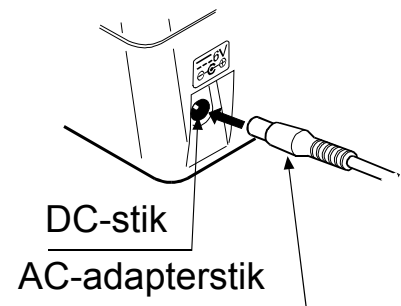

- Brug den specificerede AC-adapter. (Se side 22.)
- Når du tager AC-adapteren ud af stikkontakten, skal du gribe om AC-adapterens hus og trække det ud af stikkontakten.
- Når du tager AC-adapterstikket ud af blodtryksmåleren, skal du gribe om AC-adapterstikket og trække det ud af måleren.

Sådan bruges måleren

Valg af den korrekt manchetstørrelse

En korrekt manchetstørrelse er vigtig for en nøjagtig måling. Hvis manchetten ikke har den rigtige størrelse, kan målingen vise en forkert blodtryksværdi.

- Armstørrelsen er trykt på hver manchet.
- Indekset ▲ og området for korrekt pasform på manchetten fortælle dig, om du bruger den rigtige manchet. (Se "symboler, der er trykt på manchetten" på næste side)
- Hvis indekset ▲ peger uden for området, skal du kontakte din lokale forhandler for at købe en anden manchet.
- Arm-manchetten er en forbrugsvare. Køb en ny, hvis det bliver slidt.

Armstørrelse	Anbefalet manchetstørrelse	Katalognummer
31 cm til 45 cm	Stor manchet til voksne	CUF-F-LA
22 cm til 42 cm	Universalmanchet	CUF-I
22 cm til 32 cm	Manchet til voksne	CUF-F-A

Armstørrelse: Omkredsen ved biceps.

Bemærk: UA-767S-W er ikke beregnet til brug af en lille manchet.

Påsætning af arm-manchetten

1. Fest manchetten rundt om overarmen, ca. 1 - 2 cm over indersiden af albuen som vist. Sæt manchetten direkte mod huden, da tøj kan gøre pulsen svagere, så der opstår fejl i målingen.
2. Stramning omkring overarmen på grund af et stramt oprullet skjorteærme kan forhindre nøjagtige målinger.
3. Kontroller, at indekset ▲ peger inden for området for korrekt pasform.

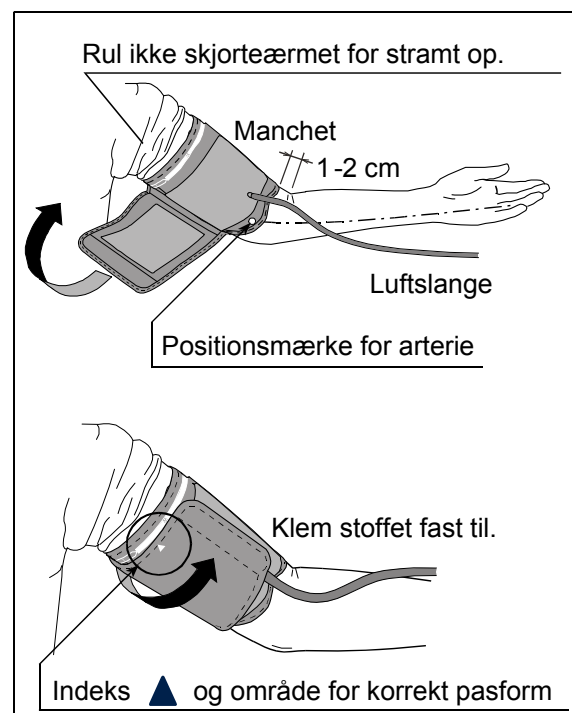

Sådan bruges måleren

Symboler, der er trykt på manchetten

Symboler	Funktion/betydning	Anbefalet handling
●	Positionsmærke for arterie	Sæt mærket ● på indersiden af armen ved arterien i overarmen, eller så den flugter med ringfingeren.
▲	Index	_____
REF	Katalognummer	_____
A	Område for korrekt pasform for manchet til voksne. Dette er trykt på manchetten til voksne.	_____
L	Over området, trykt på manchet til voksne og universalmanchet.	Brug stor manchet til voksne i stedet for manchet til voksne eller universalmanchet.
W	Område for korrekt pasform for universalmanchet. Dette er trykt på universalmanchetten.	_____
L	Område for korrekt pasform for stor manchet til voksne. Dette er trykt på den store manchet til voksne.	_____
S	Under området, trykt på manchet til voksne og universalmanchet.	_____
A	Under området, trykt på stor manchet til voksne.	Brug manchet til voksne i stedet for stor manchet til voksne.
LOT	Partinummer	_____

Stor manchet til voksne

Område for korrekt pasform



Universalmanchet



Manchet til voksne

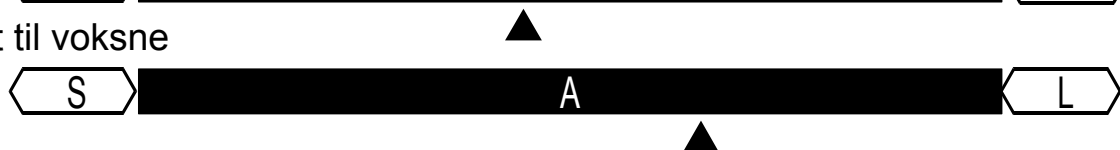

Sådan bruges måleren

Sådan foretager du nøjagtige målinger

Gør følgende for at få den mest præcise blodtryksmåling:

- Sæt dig i en stol, så du sidder behageligt. Hvil armen på bordet. Sid ikke med krydsede ben. Lad fødderne hvile fladt på gulvet, og ret ryggen.
- Slap af i fem til ti minutter før målingen.
- Anbring midten af manchetten i samme højde som dit hjerte.
- Sid stille, og tal ikke under målingen.
- Undlad at måle lige efter fysisk anstrengelse eller badning. Hvil dig i tyve eller tredive minutter før målingen.
- Prøv at måle dit blodtryk på samme tid hver dag.

Måling

Det er normalt, at manchetten føles meget stram under målingen (ingen grund til at være urolig).

Efter måling

Efter målingen skal du trykke på knappen **START** for at slukke for apparatet.

Fjern manchetten, og skriv dine data ned.

Bemærk: Apparatet har en automatisk strømafbrydelsesfunktion, som afbryder apparatet cirka et minut efter målingen.

Der skal gå mindst tre minutter mellem målinger på den samme person.

Målinger

Se “Bemærkninger om nøjagtig måling” på næste side, før du begynder på målingen.

Normal måling

1. Sæt manchetten på armen (helst venstre arm).
Sid stille under målingen.

På højde med hjertet

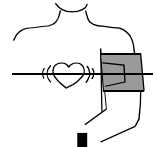

2. Tryk på knappen **START**.
Alle skærmsegmenterne vises.
Nul (0) vises og blinker kortvarigt.

Tryk på



Skærmen skifter som vist i figuren til højre, når målingen starter. Manchetten begynder at blive pumpet op. Det er normalt, at manchetten føles meget stram. En tryksøjleindikator vises i venstre side af skærmen under oppumpningen.

Alle skærmsegmenterne vises

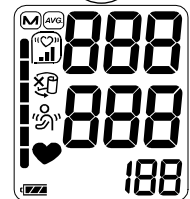

Bemærk: Hvis du vil stoppe oppumpningen, kan du til enhver tid trykke på knappen **START** igen.

Nulvisning
Starter
oppumpning

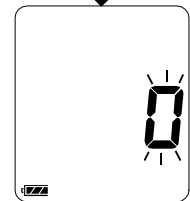

3. Når oppumpningen er færdig, starter tømningen af luft automatisk, og  (hjertemærke) blinker som angivelse af, at målingen er i gang. Når pulsen registreres, blinker mærket med hvert pulsslag.

Øger trykket



Bemærk: Hvis der ikke opnås et passende tryk, starter apparatet automatisk på oppumpning igen.
Hvis du vil undgå genoppumpning, se “Måling med det ønskede systoliske tryk” på næste side.

4. Når målingen er fuldført, vises de systoliske og diastoliske trykmålinger samt pulsfrekvensen.

Måling i gang

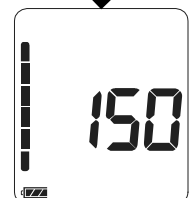

Manchetten tømmes helt for resterende luft.

5. Tryk på knappen **START** for at slukke for apparatet.
Efter et minut uden betjening slukkes apparatet automatisk.

Systolisk tryk

Diastolisk tryk

WHO-klassifikation

Pulsfrekvens

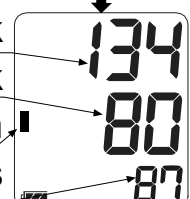
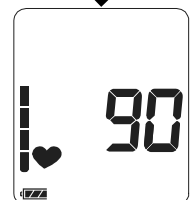

Bemærk: Der skal gå mindst tre minutter mellem målinger på den samme person.

Lukker automatisk
resterende luft ud

Målinger

Måling med det ønskede systoliske tryk

UA-767S-W er konstrueret, så den registrerer pulsen og automatisk pumper manchetten op til systolisk trykniveau.

Brug denne metode, hvis der ofte forekommer genoppumpning, eller hvis der ikke vises resultater, selvom trykket falder til 20 mmHg eller derunder.

1. Sæt manchetten på armen i højde med hjertet (helst venstre arm).

På højde med hjertet

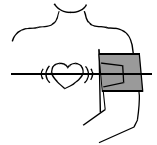

2. Tryk på knappen **START**.

Tryk på knappen 

3. Når nullet blinker, skal du trykke på knappen **START** og holde den inde, indtil der vises et tal, der er cirka 30 til 40 mmHg højere end det forventede systoliske tryk.

Slip knappen ved det ønskede systoliske tryk

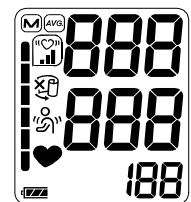

4. Når det ønskede tal er nået, skal du slippe knappen **START** for at starte målingen. Fortsæt for at måle dit blodtryk som beskrevet på forrige side.

Tryk på knappen, og hold den inde 

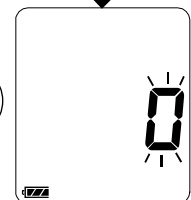

Se den forrige side om måling

Bemærkninger om nøjagtig måling

- Sæt dig i en behagelig stilling. Læg armen på et bord med håndfladen opad og manchetten i samme højde som dit hjerte.
- Slap af i fem til ti minutter, før du tager en måling. Hvis du føler dig anspændt eller følelsesmæssigt belastet, vil målingen afspejle dette stress som en blodtryksvisning, der er højere (eller lavere) end den normale blodtryksmåling, og pulsen vil som regel være hurtigere end normalt.
- Dit blodtryk varierer hele tiden, afhængigt af hvad du foretager dig, og hvad du har spist. Det du drikker, kan have stor og hurtig virkning på dit blodtryk.
- Dette apparat baserer sine målinger på pulsen. Hvis du har en meget svag puls eller uregelmæssig hjerterytme, kan apparatet have svært ved at finde dit blodtryk.
- Hvis apparatet skulle registrere en unormal tilstand, stopper det målingen, og der vises et fejlsymbol. Se side 7 for en beskrivelse af symbolerne.

- Dette apparater er kun beregnet til brug af voksne. Rådfør dig med din læge, før du bruger apparatet på et barn. Et barn må ikke bruge apparatet uden opsyn.
- Den automatiske blodtryksmålers ydeevne kan påvirkes af for høj temperatur, luftfugtighed eller højde over vandets overflade.

Hentning af hukommelsesdata

Bemærk: Denne enhed lagrer de sidste 60 målinger i hukommelsen.

1. Hvis der ikke vises noget, skal du trykke på knappen **START** og holde den inde for at hente de lagrede data.
2. Slip knappen, når gennemsnitsdataene vises.
3. Datanummeret og de lagrede data vises automatisk i rækkefølge fra den seneste måling.
4. Skærmen slukkes automatisk, efter at alle data er vist.

Tryk på og hold



knap

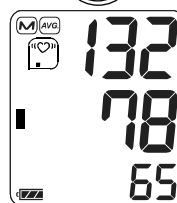

Gennemsnit af systolisk

Gennemsnit af diastolisk

Gennemsnit af puls

Gennemsnit af alle dataene

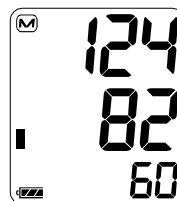
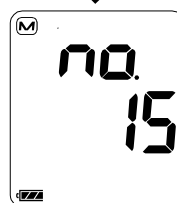

Systolisk

Diastolisk

Puls

Seneste data

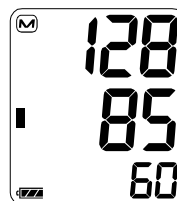
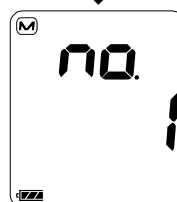

Systolisk

Diastolisk

Puls

Sidste data (ældste)

Bemærk: Hvis du trykker på knappen **START**, mens du henter dataene, slukkes apparatet.

Hvad er indikatoren for IHB/AFib?

Hvis måleren registrerer en uregelmæssig rytme under målingerne, vises indikatoren for IHB/AFib på skærmen med måleværdierne.

Bemærk: Vi anbefaler, at du kontakter din læge, hvis du ofte ser denne indikator for IHB/AFib «♥».

Hvad er AFib?

Hjertet trækker sig sammen på grund af elektriske signaler i hjertet og sender blod gennem kroppen. Atrieflimren (AFib) opstår, når det elektriske signal i hjertets forkammer bliver forstyrret og fører til ændringer i pulsintervallet. AFib kan få blod til at blive i hjertet, så der let kan dannes blodpropper, som kan forårsage slagtilfælde og hjerteanfald.

%IHB/AFib

%IHB/AFib vises som hyppigheden af den registrerede IHB/AFib. IHB/AFib kan ikke kun registrere støj som f. eks. fysiske bevægelser, men også en uregelmæssig hjerterytme. Derfor anbefaler vi, at du kontakter din læge hvis %IHB/AFib-niveauet er højt.

$$\%IHB/AFib = \frac{\left[\begin{array}{l} \text{Antal registrerede} \\ \text{IHB/AFib'er i hukommelsen} \end{array} \right]}{\left[\begin{array}{l} \text{Samlet antal} \end{array} \right]} \times 100 [\%]$$

Visning af %IHB/AFib: %IHB/AFib vises under visning af gennemsnitsværdier. (Se "2. Hentning af data" i "Driftstilstand")

%IHB/AFib vises ikke, når hukommelsesnummeret er seks eller derunder.

Visning af gennemsnitsværdi

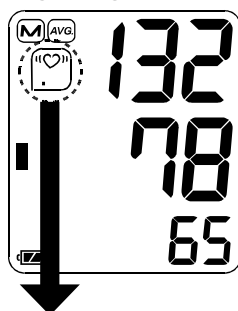

Niveau 0 %IHB/AFib=0	Niveau 1 %IHB/AFib=1 - 9	Niveau 2 %IHB/AFib=10 - 24	Niveau 3 %IHB/AFib=25 - 100
Vises ikke	«♥» ■	«♥» ■ ■	«♥» ■ ■ ■

Tryksøjleindikator

Indikatoren følger status for trykket under måling.

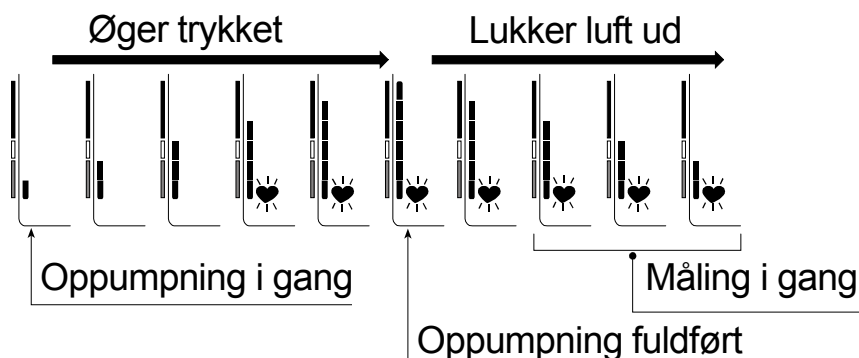

WHO-klassifikationsindikator

Hvert segment i søjleindikatoren svarer til WHO's blodtryksskategorier, som er beskrevet på næste side.

WHO-klassifikationsindikator

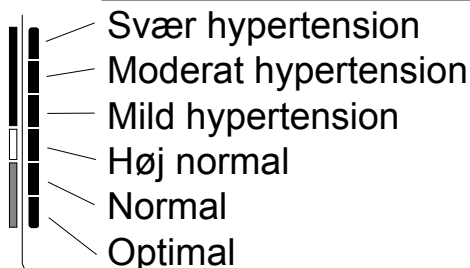

- : Indikatoren viser et segment baseret på de aktuelle data, svarende til WHO-klassifikationen.

Eksempel:



Moderat hypertension



Mild hypertension



Høj normal

Om blodtryk

Hvad er blodtryk?

Blodtryk er den kraft, som blodet udøver mod væggene i pulsårerne. Det systoliske tryk opstår, når hjertet trækker sig sammen. Det diastoliske tryk opstår, når hjertet udvider sig. Blodtrykket måles i millimeter kviksølv (mmHg). En persons naturlige blodtryk er det grundlæggende tryk, der måles som det første om morgenen, mens man stadig er i hvile og ikke har spist.

Hvad er hypertension, og hvordan kontrolleres det?

Hypertension, et unormalt højt arterieblodtryk, kan forårsage mange helbredsproblemer, herunder slagtilfælde og hjerteanfald, hvis det ignoreres. Hypertension kan kontrolleres ved at ændre livsstil, så man undgår stress, og med medicin under opsyn af en læge.

Sådan kan du forebygge hypertension eller holde den under kontrol:

- Ryg ikke
- Dyrk regelmæssig motion
- Spis mindre salt og fedt
- Få dit helbred tjekket regelmæssigt
- Hold den rigtige vægt

Hvorfor måle blodtryk derhjemme?

Blodtryksmåling i en klinik eller hos en læge kan skabe ængstelse og give en højere måling, 25 til 30 mmHg højere end målt derhjemme. Måling i hjemmet reducerer udefra kommende påvirkninger af blodtryksmålingen, den supplerer lægens målinger og giver en mere nøjagtig og komplet historik over blodtrykket.

WHO's blodtryksklassifikation

Verdenssundhedsorganisationen (WHO) har udviklet standarder for vurdering af forhøjet blodtryk, uafhængigt af alderen, se diagrammet.

Referencemateriale: Journal of Hypertension 1999, Vol 17 No.2

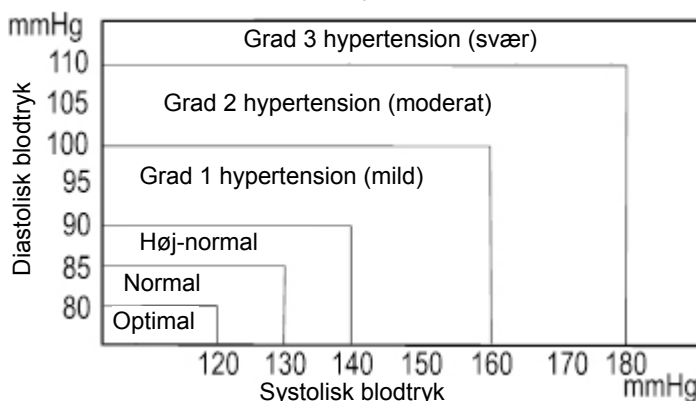

Variationer i blodtryk

En persons blodtryk varierer meget i løbet af dagen og fra årstid til årstid.

Det kan variere med

30 til 50 mmHg på grund af forskellige omstændigheder i løbet af dagen.

Hos personer med hypertension er variationerne endnu mere udtalte.

Normalt stiger blodtrykket, når man arbejder eller leger, og falder til det laveste niveau, når man sover. Bliv derfor ikke unødvendigt bekymret over resultaterne af en enkelt måling.

Tag målingerne på samme tid hver dag, og følg proceduren i denne vejledning for at kende dit normale blodtryk. Regelmæssige målinger giver en mere omfattende historik over blodtrykket. Husk at skrive dato og klokkeslæt, når du registrerer dit blodtryk. Rådfør dig med din læge for at fortolke dine blodtryksdata.

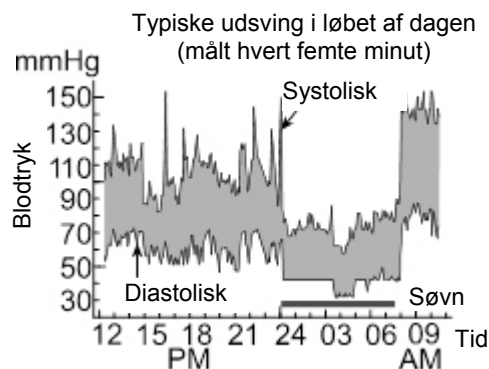

Fejlfinding

Problem	Mulig årsag	Anbefalet handling
Der vises intet på displayet, selvom apparatet er tændt.	Batterierne er tømte.	Udskift alle batterierne med nye.
	Batteripolerne er ikke placeret korrekt.	Sæt batterierne i, sådan at de negative og positive poler svarer til det, der vises i batterirummet.
Manchetten pumpes ikke op.	Batterispændingen er for lav.  (mærke for lavt batteriniveau) blinker. Hvis batterierne er tømte helt, vises mærket ikke.	Udskift alle batterierne med nye.
Apparatet måler ikke. Målingerne er for høje eller for lave.	Manchetten er ikke sat rigtigt på.	Sæt manchetten korrekt på.
	Du har bevæget armen eller kroppen under målingen.	Sørg for at sidde meget stille, og tal ikke under målingen.
	Manchetten er ikke placeret korrekt.	Sid behageligt og stille. Læg armen på et bord med håndfladen opad og manchetten i samme højde som dit hjerte.
	_____	Hvis du har en meget svag puls eller uregelmæssig hjerterytme, kan apparatet have svært ved at finde dit blodtryk.
Andet	Værdien er forskellig fra det, der blev målt på en klinik eller hos en læge.	Se "Hvorfor måle blodtryk derhjemme?".
	_____	Tag batterierne ud. Sæt dem korrekt i, og prøv at foretage målingen igen.

Bemærk: Hvis de ovenstående handlinger ikke løser problemet, bedes du kontakte forhandleren. Forsøg ikke at åbne eller reparere dette produkt, da ethvert forsøg på at gøre det vil gøre garantien ugyldig.

Vedligeholdelse

Undgå at åbne apparatet. Det bruger følsomme, elektriske komponenter og en kompliceret luftenhed, der kan blive beskadiget. Hvis du ikke kan løse problemet ved hjælp af vejledning til fejlfinding, bedes du kontakte en autoriseret forhandler i dit område eller vores kundeserviceafdeling. A&D's kundeservice leverer tekniske oplysninger, reservedele og apparater til autoriserede forhandlere.

Apparatet er designet og fremstillet til at have en lang levetid. Generelt anbefales det dog at få apparatet eftersat hvert 2. år for at sikre korrekt funktion og nøjagtighed. Kontakt en autoriseret forhandler i dit område eller A&D for vedligeholdelse.

Tekniske data

Type	UA-767S-W
Målemetode	Oscillometrisk måling
Måleområde	Tryk: 0 - 299 mmHg Systolisk tryk: 60 - 279 mmHg Diastolisk tryk: 40 - 200 mmHg Puls: 40 - 180 slag/minut
Målenøjagtighed	Tryk: ± 3 mmHg Puls: ± 5 %
Strømforsyning	4 x 1,5 V batterier (R6P, LR6 eller AA) eller AC-adapter (TB-233C) (medfølger ikke)
Antal målinger	Ca. 700 gange LR6 (alkaliske batterier) Ca. 200 gange R6P (manganbatterier) Ved trykværdi 180 mmHg, stuetemperatur 23 °C.
Klassifikation	Internt strømforsynet udstyr (forsynes fra batterier) / Klasse II (forsynes fra adapter) Kontinuerlig driftstilstand
Klinisk test	i henhold til ISO81060-2: 2013 I det kliniske valideringsstudie blev K5 anvendt til 85 deltagere for at fastslå det diastoliske blodtryk.
EMD	IEC 60601-1-2: 2014
Hukommelse	Sidste 60 målinger
Driftsforhold	+10 til +40 °C / 15 til 85 % RH / 800 til 1060 hPa
Transport / opbevaringsforhold	-20 til +60 °C / 10 til 95 % RH / 700 til 1060 hPa
Dimensioner	Ca. 140 [B] x 60 [H] x 105 [D] mm
Vægt	Ca. 245 g uden batterier
Tæthedsgrad	Apparat: IP20







Påsat del	Manchet	Type BF	
Forventet levetid	Apparat:	5 år (ved brug seks gange om dagen)	
	Manchet:	2 år (ved brug seks gange om dagen)	
	AC-adapter:	5 år (ved brug seks gange om dagen)	

AC adapter (tilbehør)

Adapteren bruges til at forbinde apparatet til en strømkilde i hjemmet. Kontakt din lokale A&D-forhandler ved køb. AC-adapteren skal efterses eller udskiftes med jævne mellemrum.

TB-233C Kontakt din lokale A&D-forhandler vedrørende køb. AC-adapteren skal efterses eller udskiftes med jævne mellemrum.

Symboler, der er trykt på AC-adapteren

Symboler	Funktion/betydning
	Kun til indendørs brug
	Klasse II-apparat
	Termosikring
	Sikring
	Mærke for EU-direktiv på apparatet
	EAC-certificeringsmærke på apparatet
	Polaritet for AC-adapterstik

Tilbehør, som sælges separat

Manchet	Katalognummer	Manchetstørrelse	Armstørrelse
	CUF-F-LA	Stor manchet til voksne	31 cm til 45 cm
	CUF-I	Universalmanchet	22 cm til 42 cm
	CUF-F-A	Manchet til voksne	22 cm til 32 cm

Armstørrelse: omkredsen ved biceps.

AC-adapter

Katalognummer	Stik (stikkontakttype)
TB-233C	Type C

Bemærk: Specifikationerne kan ændres uden forudgående varsel.

IP-klassificering er beskyttelsesgraden, som ydes af kabinetter i overensstemmelse med IEC 60529. Dette apparat er beskyttet mod faste fremmedlegemer på 12 mm i diameter og derover, f.eks. fingre. Denne enhed er ikke beskyttet mod vand.

Innehåll

Bästa kund.....	2
Inledande anmärkningar	2
Försiktighetsåtgärder	2
Ingående delar.....	5
Symboler.....	6
Driftsläge.....	8
1. Normal mätning	8
2. Hämta värden.....	8
3. Radera alla värden som sparats i minnet.....	8
4. Mätning med önskat systoliskt tryck.....	8
Använda mätaren	9
Installera/byta batterier.....	9
Ansluta luftslangen.....	10
Ansluta nätadaptern	10
Välja rätt manschettstorlek	11
Sätta på armmanschetten	11
Så här görs korrekta mätningar	13
Mätning	13
Efter mätningen.....	13
Mätningar.....	14
Normal mätning	14
Mätning med önskat systoliskt tryck.....	15
Anmärkningar för korrekta mätningar.....	15
Hämta värden ur minnet	16
Vad är IHB/AFib-indikatorn?	17
Vad är AFib (förmaksflimmer)?	17
%IHB/AFib (arytmi/förmaksflimmer)	17
Tryckindikator	18
Indikator för WHO-klassificering	18
Om blodtryck.....	18
Vad är blodtryck?	18
Var är hypertoni och hur kontrolleras det?	19
Varför mäta blodtrycket i hemmet?	19
WHO:s blodtrycksklassificering	19
Variationer i blodtrycket.....	19
Felsökning	20
Underhåll	21
Tekniska data	21

Bästa kund

Gratulerar till ditt inköp av en toppmodern blodtrycksmätare från A&D. Den här enheten är utformad för att vara enkel att använda och samtidigt vara noggrann och underlättar din dagliga blodtrycksmätningens rutin.

Vi rekommenderar att du läser igenom den här bruksanvisningen noggrant innan du använder produkten för första gången.

Inledande anmärkningar

- Den här enheten överensstämmer med Rådets direktiv 93/42/EEG om medicintekniska produkter. Det synliggörs genom överensstämmelsemärkning **CE**₀₁₂₃. (0123: Referensnumret avser det anmälda organ som är involverat)
- Enheten är utformad för användning på vuxna, inte på nyfödda eller småbarn.
- Användningsmiljö. Enheten är avsedd för personligt bruk för vård i hemmet.
- Den här enheten är avsedd för att mäta blodtrycket och pulsfrekvensen hos människor i diagnostiskt syfte.

Försiktighetsåtgärder

- Precisionskomponenter har använts vid tillverkningen av den här enheten. Undvik extrema temperaturer och luftfuktighet, direkt solljus, stötar och damm.
- Rengör enheten och manschetten med en torr, mjuk trasa eller en trasa fuktad med vatten och ett neutralt rengöringsmedel. Använd aldrig alkohol, bensen, thinner eller andra kraftiga kemikalier för att rengöra enheten eller manschetten.
- Undvik att vika ihop manschetten för hårt och att förvara slangen hårt lindad under längre tidsperioder eftersom det kan förkorta komponenternas livslängd.
- Vidta åtgärder så att det inte finns risk för att spädbarn och små barn stryps av slangen och kabeln.
- Vrid inte luftslangen under mätningen. Det kan orsaka personskada på grund av det kontinuerliga manschettrycket.
- Enheten och manschetten är inte vattentäta. Undvik regn, svett och vatten på enheten och manschetten.
- Mätningarna kan bli felaktiga om enheten används i närheten av TV-apparater, mikrovågsugnar, mobiltelefoner eller röntgenutrustning eller andra enheter med kraftiga magnetfält.
- Trådlösa kommunikationsenheter, t.ex. hemnätverksenheter, mobiltelefoner, trådlösa telefoner och deras basstationer samt walkie-talkies kan påverka den här blodtrycksmätaren. Därför ska sådana enheter hållas på ett avstånd om 30 cm.
- Kontrollera att enheten är ren när den återanvänds.

- Använd utrustning, delar och batterier betraktas inte som vanligt hushållsavfall och måste kasseras i enlighet med lokala föreskrifter.
- När nätadaptern används, kontrollera att nätadaptern enkelt kan dras ur eluttaget vid behov.
- Gör inga förändringar på enheten. Det kan orsaka olyckor eller skada enheten.
- För att mäta blodtrycket måste armen tryckas ihop av manschetten tillräckligt hårt för att blodflödet genom artären ska stoppas tillfälligt. Det kan orsaka smärta, domningar eller ett tillfälligt rött märke på armen. Detta tillstånd uppträder särskilt vid upprepade på varandra följande mätningar. All smärta, domningar eller röda märken försvinner med tiden.
- Om blodtrycket mäts för ofta kan det leda till skada på grund av störningar i blodflödet. Kontrollera att användningen av enheten inte leder till långvarig försämring av blodcirkulationen när enheten används upprepade gånger.
- Om du genomgått mastektomi ska du kontakta läkare innan du använder den här enheten.
- Låt inte barn använda den här enheten själva och använd inte den här enheten inom räckhåll för småbarn. Det kan orsaka olyckor eller skador.
- Det finns små delar som kan leda till risk för kvävning om små barn sväljer dem av misstag.
- Koppla bort nätadaptern när den inte används under mätningen.
- Användning av tillbehör som inte beskrivs i den här bruksanvisningen kan äventyra säkerheten.
- Om batteriet kortsluts kan det bli varmt och möjligen orsaka brännskador.
- Låt enheten anpassa sig till omgivningen innan den används (ungefär en timme).
- Kliniska prövningar har inte genomförts på nyfödda barn och gravida kvinnor. Får inte användas på nyfödda barn eller gravida kvinnor.
- Vidrör inte batterierna, likströmsuttaget och patienten samtidigt. Det kan leda till elektriska stötar.
- Blås inte upp manschetten om den inte sitter runt överarmen.

Kontraindikationer

Följande är försiktighetsåtgärder för korrekt användning av enheten.

- Sätt inte manschetten på en arm som är ansluten till annan medicinsk elektrisk utrustning. Utrustningen kanske inte fungerar korrekt.
- Personer med allvarlig cirkulationsrubbing i armen måste kontakta en läkare före användning av enheten för att undvika medicinska problem.
- Ställ ingen diagnos själv baserat på mätresultaten och starta ingen behandling själv. Kontakta alltid läkare för en bedömning av resultaten och behandlingen.
- Sätt inte manschetten på en arm med ett sår som inte läkt.
- Sätt inte manschetten på en arm som används för intravenöst dropp eller

blodtransfusion. Det kan orsaka skador eller olyckor.

- Använd inte enheten i närheten av lättantändliga gaser som narkosgaser. Det kan orsaka explosion.
- Använd inte enheten i omgivningar med hög koncentration av syrgas, t.ex. syrgaskammare med högtryck eller syrgastält. Det kan orsaka brand eller explosion.

Ingående delar

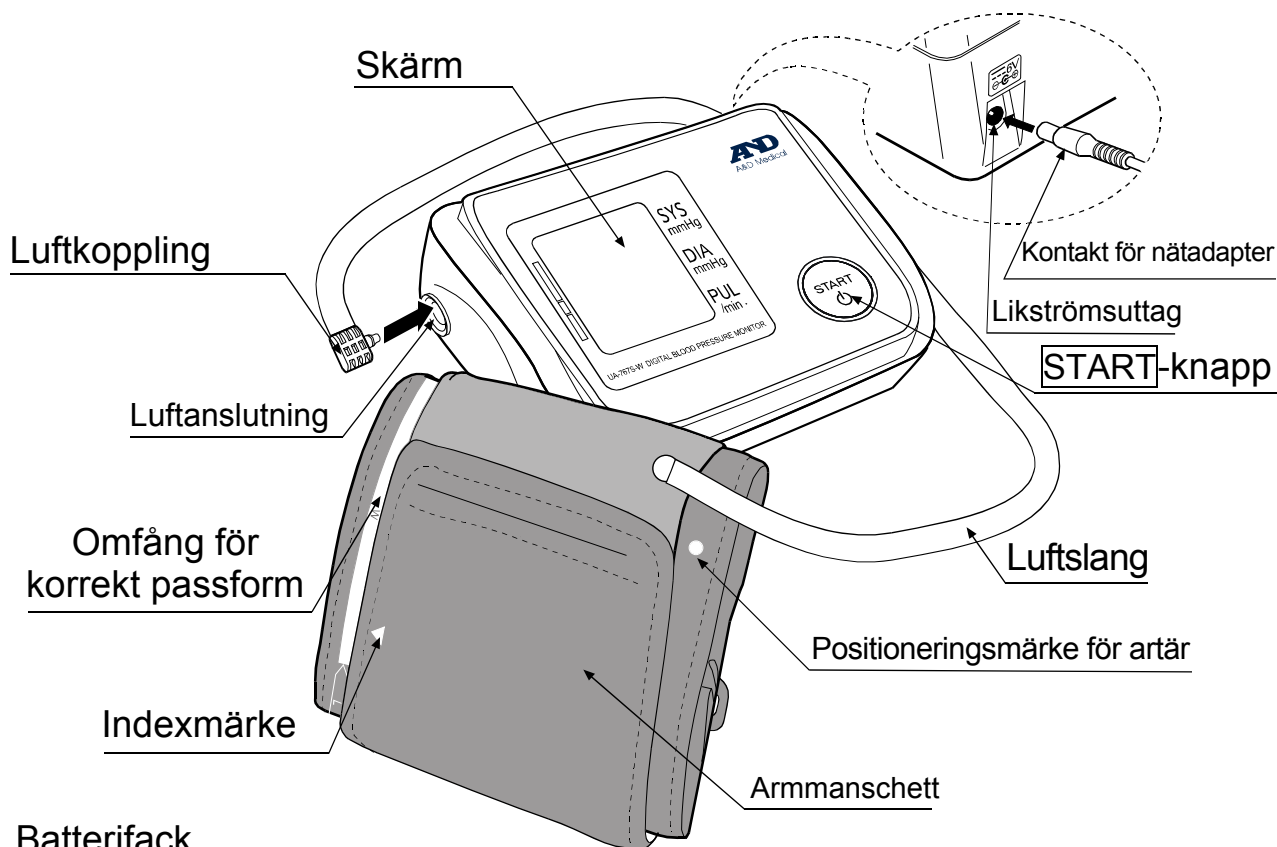

Batterifack

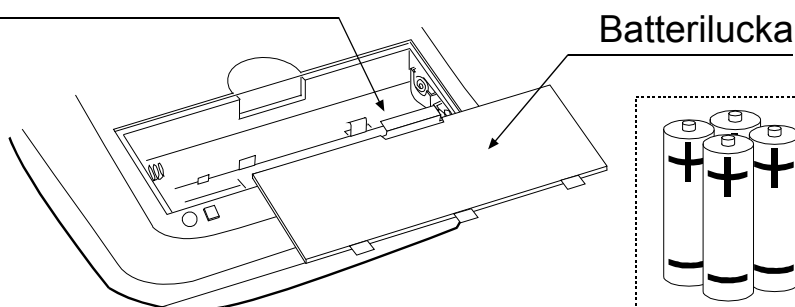

Skärm

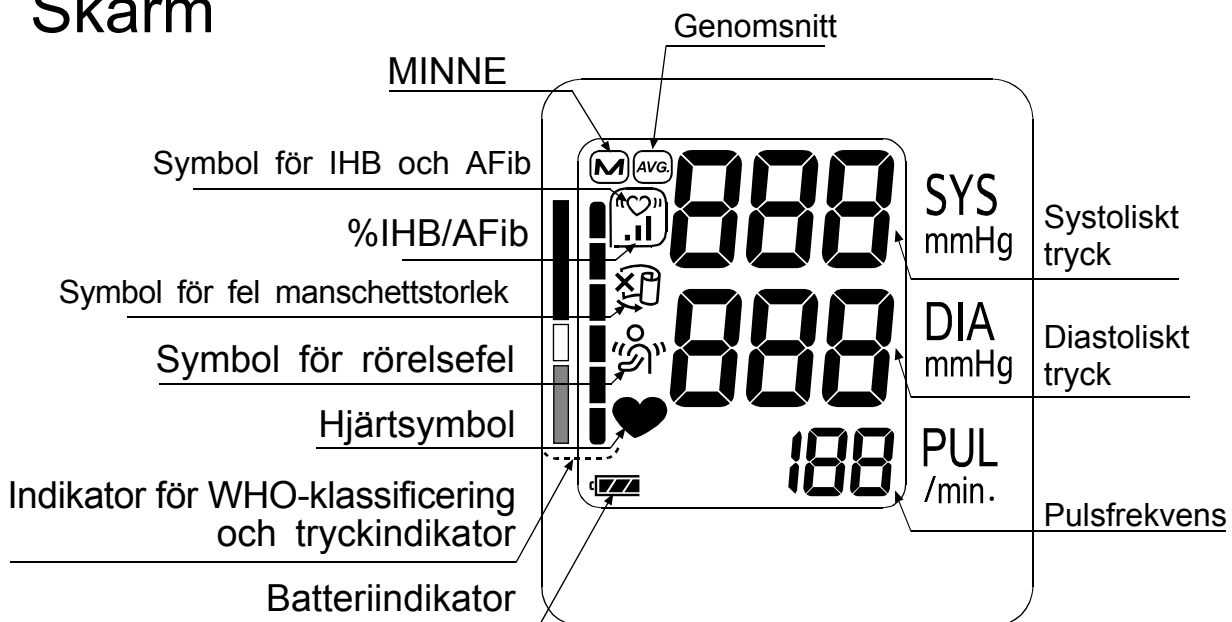



Symboler











Symboler tryckta på enhetens hölje

Symboler	Funktion/innebörd
	Standby och slå på enheten.
SYS	Systoliskt blodtryck i mmHg
DIA	Diastoliskt blodtryck i mmHg
PUL	Puls per minut
	Guide för installation av batteriet
	Likström
	Typ BF: Enheten, manschetten och slangen är utformade så att de ger särskilt skydd mot elektriska stötar.
	Märkning för medicinteknisk produkt enligt EU-direktivet
	EU-representant
	Tillverkare
2014 	Tillverkningsdatum
IP	Symbol för internationell skyddsklass
	WEEE-märkning
SN	Serienummer
	Se bruksanvisningen
	Likströmsuttagets polaritet
	Förvaras torrt

Symboler som visas på skärmen

Symboler	Funktion/innebörd	Rekommenderad åtgärd
	Visas när mätning pågår. Blinkar när pulsen identifieras.	Mätning pågår. Var så stilla som möjligt.
	Symbol för arytm (IHB) och förmaksflimmer (AFib) Visas när en oregelbunden hjärtrytm identifieras. Kan tändas när en mycket liten vibration som en rysning eller skakning identifieras.	_____
	Visas när arm- eller kroppsrörelse identifieras.	Mätningen kan ge ett felaktigt värde. Mät igen. Var stilla under mätningen.

Symboler

Symboler	Funktion/innebörd	Rekommenderad åtgärd
	Visas under mätningen när manschetten sitter löst	Mätningen kan ge ett felaktigt värde. Sätt på manschetten korrekt och mät igen.
	Identifierad frekvens av IHB/AFib i minnet $\% \text{IHB/AFib} = \frac{\left\{ \begin{array}{l} \text{Antal identifierade} \\ \text{IHB/AFib i minnet} \end{array} \right\}}{\left\{ \begin{array}{l} \text{Totalt antal} \end{array} \right\}} \times 100 [\%]$	_____
	Tidigare mätningar sparade i MINNET.	_____
	Genomsnittsvärde	_____
	FULLT BATTERI Batteriströmindikatorn under mätning.	_____
	SVAGT BATTERI Batteriet är svagt när symbolen blinkar.	Byt ut alla batterier mot nya när symbolen blinkar.
	Ojämnt blodtryck på grund av rörelser under mätningen.	Mät igen. Var mycket stilla under mätningen.
	De systoliska och diastoliska värdena ligger inom 10 mmHg från varandra.	Sätt på manschetten korrekt och mät igen.
	Tryckvärdet ökade inte under uppblåsningen.	
	Manschetten sitter inte korrekt.	Sätt på manschetten korrekt och mät igen.
	PUL-FEL Pulsen identifierades inte korrekt.	
	Internt fel i blodtrycksmätaren	Ta ut batterierna, tryck på knappen START och sätt in batterierna igen. Om felet kvarstår, kontakta återförsäljaren.
		

Driftsläge

1. Normal mätning

Tryck på knappen **START**. Blodtrycket mäts och data sparas i minnet. Den här enheten kan spara de senaste 60 mätningarna i minnet.

2. Hämta värden

När ingenting visas, håll in knappen **START**.

Släpp knappen när genomsnittsvärdet visas.

Värdets nummer och sparade värden visas automatiskt sorterade från den senaste mätningen.

Information om hur man hämtar värden finns i "Hämta värden ur minnet".

I standby-läget, håll in



knappen →

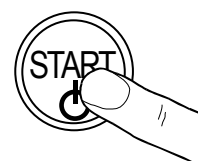
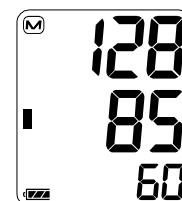
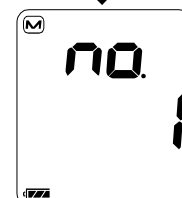
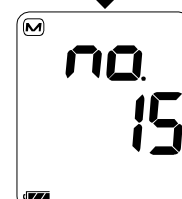
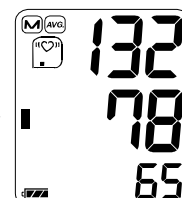

3. Radera alla värden som sparats i minnet

När enheten stängs av, håll in knappen **START** tills "CLR no" visas.

Välj "CLR YES" för att radera värdena.

Värdena rensas när **M** blinkar.

Enheten stängs av automatiskt.

4. Mätning med önskat systoliskt tryck

På sida 15 visas hur man mäter med ett önskat systoliskt tryck.



Använda mätaren

Installera/byta batterier

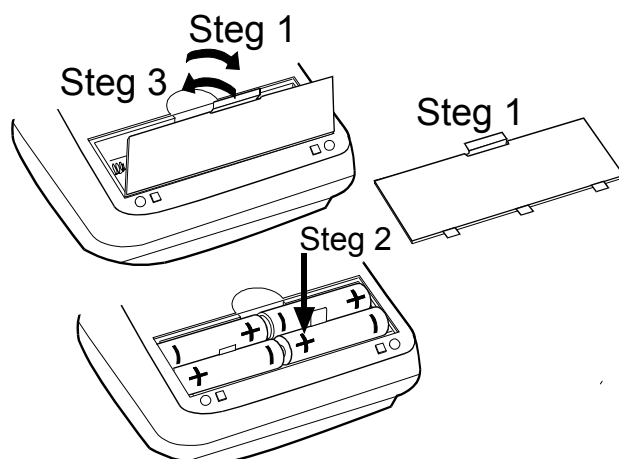
1. Ta bort batteriluckan.
2. Ta bort de förbrukade batterierna och sätt in nya batterier i batterifacket som på bilden. Var noga med att polerna (+ och -) sitter korrekt.
Använd endast batterier av typen R6P, LR6 eller AA.
3. Sätt på batteriluckan.



VAR FÖRSIKTIG

- Sätt in batterierna i batterifacket som på bilden. Om de sätts in på fel sätt fungerar inte enheten.
- När  (SVAGT BATTERI) blinkar på skärmen ska alla batterier bytas ut mot nya. Blanda inte gamla och nya batterier. Det kan förkorta batteriernas livslängd eller göra så att enheten fungerar på fel sätt.
Vänta i två sekunder eller mer efter att enheten stängts av innan du byter batterierna.
Om  (SVAGT BATTERI) visas även efter att batterierna bytts ut ska du göra en blodtrycksmätning. Enheten kan då känna igen de nya batterierna.
-  (SVAGT BATTERI) visas inte när batterierna är slut.
- Batteriernas livslängd varierar med omgivningstemperaturen och kan vara kortare vid låga temperaturer. I allmänhet räcker fyra nya LR6-batterier ungefär ett år vid mätning två gånger per dag.
- Använd endast angivna batterityper. Batterierna som medföljer enheten är till för att testa mätarens funktion och kan ha en begränsad livstid.
- Ta ut batterierna om enheten inte ska användas under en längre tid. Batterierna kan läcka och orsaka felfunktion.

Använda mätaren

Ansluta luftslangen

Sätt in luftkopplingen korrekt i luftanslutningen.

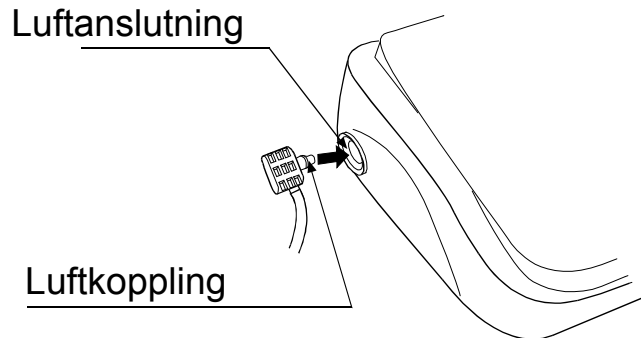

Ansluta nätadaptern

Sätt i kontakten för nätadaptern i likströmsuttaget.

Anslut sedan nätadaptern till ett eluttag.

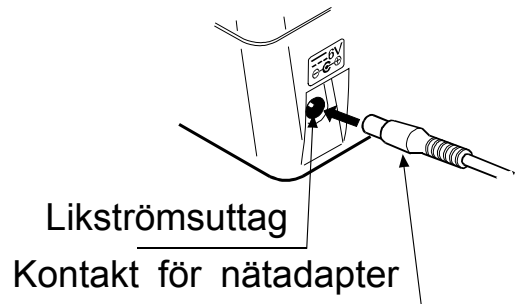

- Använd den angivna nätadaptern. (Se sida 22.)
- När nätadaptern kopplas bort från eluttaget, fatta tag i nätadaptern och dra ut den ur eluttaget.
- När kontakten för nätadaptern kopplas bort från blodtrycksmätaren, fatta tag i kontakten för nätadaptern och dra ut den ur mätaren.

Använda mätaren

Välja rätt manschettstorlek

Det är viktigt att använda rätt manschettstorlek för en korrekt mätning. Om manschetten inte har rätt storlek kan mätningen ge ett felaktigt blodtrycksvärde.

- Armstorleken är tryckt på varje manschett.
- Indexet ▲ och omfång för korrekt passform på manschetten, visar om du använder korrekt manschett. (Se "Symboler tryckta på manschetten" på nästa sida)
- Om indexet ▲ pekar utanför omfånget, kontakta den lokala återförsäljaren för att köpa en utbytesmanschett.
- Armmanschetten är en förbrukningsvara. Köp en ny om den blir sliten.

Armstorlek	Rekommenderad manschettstorlek	Katalognummer
31 cm till 45 cm	Stor vuxenmanschett	CUF-F-LA
22 cm till 42 cm	Manschett med stort omfång	CUF-I
22 cm till 32 cm	Vuxenmanschett	CUF-F-A

Armstorlek: Omkretsen vid biceps.

Obs! UA-767S-W är inte avsedd att användas med en liten manschett.

Sätta på armmanschetten

1. Lägg manschetten runt överarmen, ungefär 1-2 cm över armbågens insida som på bilden. Placera manschetten direkt mot huden eftersom klädesplagg kan göra att pulsen blir svag och leda till felaktig mätning.
2. Åtdragning runt överarmen på grund av att en skjortärm rullats upp kan förhindra korrekta värden.
3. Bekräfta att indexet ▲ pekar inom omfånget för korrekt passform.

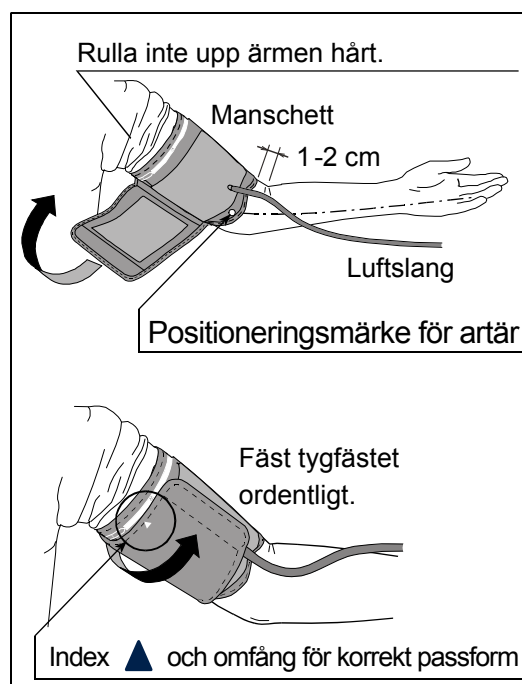

Använda mätaren

Symboler tryckta på manschetten

Symboler	Funktion/innebörd	Rekommenderad åtgärd
●	Positioneringsmärke för artär	Placera märket ● på överarmens artär eller i linje med ringfingret på armens insida.
▲	Index	_____
REF	Katalognummer	_____
A	Omfång för korrekt passform för vuxenmanschetten. Står tryckt på vuxenmanschetten.	_____
L	Över omfånget som är tryckt på vuxenmanschetten och manschetten med stort omfång.	Använd den stora vuxenmanschetten istället för vuxenmanschetten eller manschetten med stort omfång.
W	Omfång för korrekt passform för manschetten med stort omfång. Står tryckt på manschetten med stort omfång.	_____
L	Omfång för korrekt passform för den stora vuxenmanschetten. Står tryckt på den stora vuxenmanschetten.	_____
S	Under omfånget som är tryckt på vuxenmanschetten och manschetten med stort omfång.	_____
A	Under omfånget som är tryckt på den stora vuxenmanschetten.	Använd vuxenmanschetten istället för den stora vuxenmanschetten.
LOT	Lotnummer	_____

Stor vuxenmanschett

Omfång för korrekt passform



Manschett med stort omfång ▲



Vuxenmanschett ▲



Använda mätaren

Så här görs korrekta mätningar

För noggranna blodtrycksmätningar:

- Sitt bekvämt på en stol. Vila armen på bordet. Korså inte benen. Håll fötterna platt mot golvet och räta på ryggen.
- Koppla av i ungefär fem till tio minuter före mätningen.
- Placera manschettens mitt i jämnhöjd med hjärtat.
- Var stilla och tyst under mätningen.
- Mät inte direkt efter fysisk aktivitet eller bad. Vila i tjugo eller trettio minuter före mätningen.
- Försök att mäta blodtrycket vid samma tidpunkt varje dag.

Mätning

Under mätningen är det normalt att manschetten känns väldigt trång. (Bli inte orolig).

Efter mätningen

Tryck på knappen **START** för att stänga av enheten efter mätningen. Ta bort manschetten och anteckna dina värden.

Obs! Enheten har en automatisk avstängningsfunktion som stänger av enheten ungefär en minut efter mätningen.

Låt minst tre minuter gå mellan mätningar på samma person.

Mätningar

Före mätning, se "Anmärkningar för korrekta mätningar" på nästa sida.

Normal mätning

1. Placera manschetten på armen (helst vänster arm).
Var tyst under mätningen.
2. Tryck på knappen **START**.
Alla skärmens segment visas.
Noll (0) blinkar under en kort tid.
Skärmen ändras, som visas i figuren till höger, när mätningen börjar. Manschetten börjar blåsas upp. Det är normalt att manschetten känns väldigt trång. En tryckindikator visas till vänster på skärmen under uppblåsningen.
Obs! Om du vill avbryta uppblåsningen när som helst, tryck på knappen **START** igen.
3. När uppblåsningen är klar startar tömningen automatiskt och ♥ (hjärtsymbol) blinkar, vilket indikerar att mätningen pågår. När pulsen identifieras blinkar symbolen vid varje pulsslag.
Obs! Om ett korrekt tryck inte erhålls startar enheten uppblåsningen igen automatiskt.
För att undvika upprepad uppblåsning, se "Mätning med önskat systoliskt tryck" på nästa sida.
4. När mätningen är klar visas det systoliska och diastoliska trycket samt pulsfrekvensen.
Manschetten släpper ut kvarvarande luft och töms helt.
5. Tryck på knappen **START** för att stänga av enheten.
När enheten inte använts på en minut stängs den av automatiskt.

Obs! Låt minst tre minuter gå mellan mätningar på samma person.

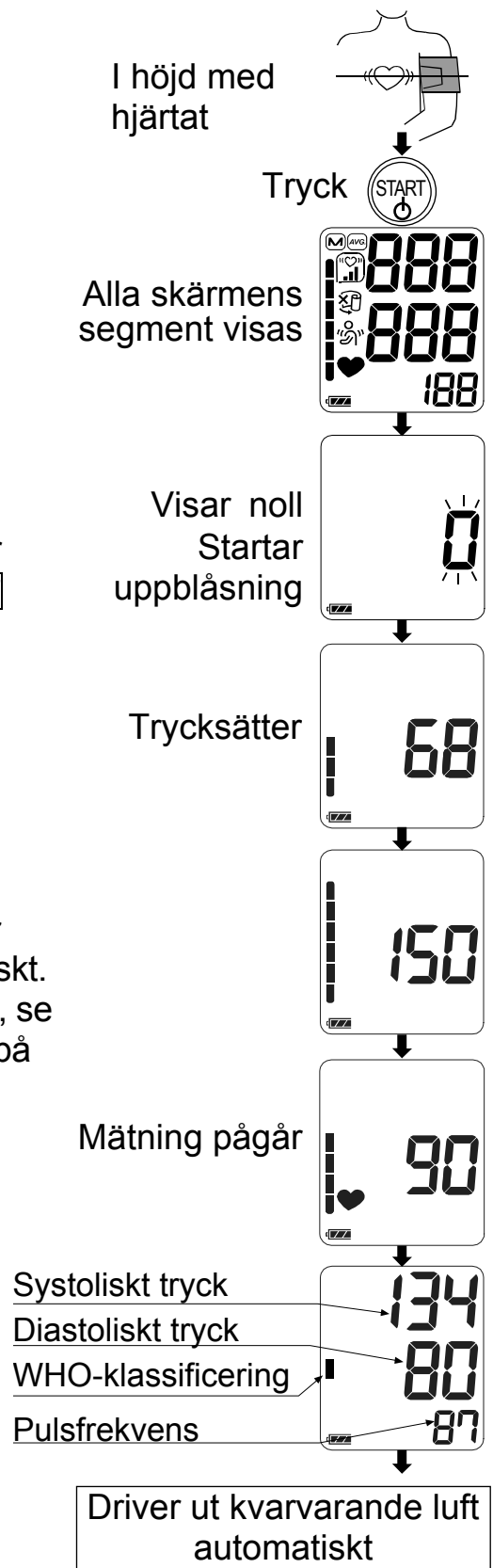

Mätningar

Mätning med önskat systoliskt tryck

UA-767S-W är utformad så att den identifierar pulsen och blåser upp manschetten till ett systoliskt tryck automatiskt.

Använd den här metoden när manschetten blåser upp sig upprepade gånger eller när resultaten inte visas även om trycket minskar till 20 mmHg eller lägre.

1. Placera manschetten på armen i höjd med hjärtat (helst vänster arm).

I höjd med hjärtat

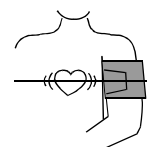

2. Tryck på knappen **START**.

Tryck på knappen 

3. När nollan blinkar, håll in knappen **START** tills ett värde som är cirka 30 till 40 mmHg högre än ditt förväntade systoliska tryck visas.

Släpp knappen vid det önskade systoliska trycket

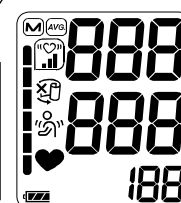

4. När det önskade värdet nåtts, släpp knappen **START** för att starta mätningen. Fortsätt att mäta ditt blodtryck enligt beskrivningen på föregående sida.

Håll in knappen 

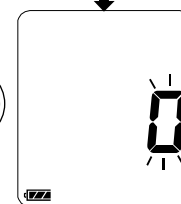

Se föregående sida för mätning

Anmärkningar för korrekta mätningar

- Sitt i en bekväm position. Lägg armen på ett bord med handflatan uppåt och manschetten i höjd med hjärtat.
- Koppla av i ungefär fem till tio minuter innan du mäter. Om du är upphetsad eller nedstämd av emotionell stress visar mätningen den stressen som ett högre (eller lägre) blodtrycksvärde än normalt och pulsverdet kommer vanligtvis att vara högre än normalt.
- En persons blodtrycksvärde varierar kontinuerligt beroende på vad du gör och vad du har ätit. Vad du dricker kan ha en mycket stor och snabb effekt på blodtrycket.
- Den här enheten baserar mätvärdena på hjärtslagen. Om du har mycket svaga eller oregelbundna hjärtslag kan enheten ha svårt att bestämma ditt blodtryck.
- Om enheten identifierar ett onormalt tillstånd avbryts mätningen och en felsymbol visas. På sida 7 finns en förklaring till symbolerna.

- Den här enheten är avsedd att användas av vuxna. Kontakta läkare innan den här enheten används på barn. Barn ska inte använda den här enheten utan övervakning.
- Den automatiska blodtrycksmätarens funktion kan påverkas av för hög temperatur, luftfuktighet eller altitud.

Hämta värden ur minnet

Obs! Den här enheten kan spara de senaste 60 mätningarna i minnet.

1. När ingenting visas, håll in knappen **START** för att hämta de sparade värdena.
2. Släpp knappen när genomsnittsvärdet visas.
3. Värdets nummer och sparade värden visas automatiskt sorterade från den senaste mätningen.
4. Skärmen stängs av automatiskt efter att alla värden visats.

Tryck och håll in  knappen



Genomsnitt för alla värden

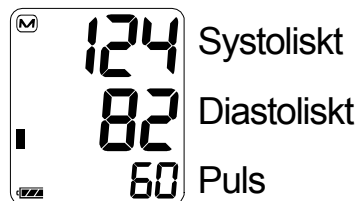
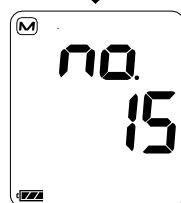

Senaste värde

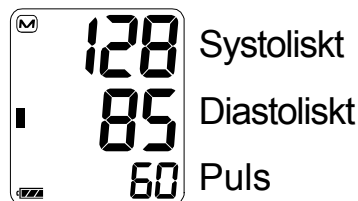
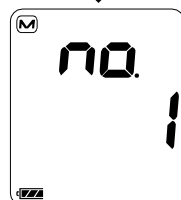

Sista värdet (äldst)

Obs! Om du trycker på knappen **START** medan värden hämtas stängs enheten av.

Vad är IHB/AFib-indikatorn?

När mätaren identifierar en oregelbunden frekvens under mätningen visas IHB/AFib-indikatorn på skärmen med mätvärdena.

Obs! Vi rekommenderar att du kontaktar läkare om du ser den här "♡" IHB/AFib-indikatorn ofta.

Vad är AFib (förmaksflimmer)?

Hjärtat drar ihop sig på grund av elektriska signaler i hjärtat och skickar ut blod genom kroppen. Förmaksflimmer (AFib) inträffar när den elektriska signalen i förmaket blir störd och leder till störningar i pulsintervallet. Förmaksflimmer (AFib) kan leda till att blod stannar i hjärtat och kan lätt bilda koagel, vilket är en orsak till stroke och hjärtattack.

%IHB/AFib (arytmi/förmaksflimmer)

%IHB/AFib visas som frekvensen för att identifiera IHB/AFib (arytmier/förmaksflimmer).

IHB/AFib kan inte bara identifiera brus, som fysisk rörelse, utan även ett oregelbundet hjärtslag. Därför rekommenderar vi att du kontaktar läkare om %IHB/AFib är högt.

$$\%IHB/AFib = \frac{\left(\begin{array}{c} \text{Antal identifierade} \\ \text{IHB/AFib i minnet} \end{array} \right)}{\left(\begin{array}{c} \text{Totalt antal} \end{array} \right)} \times 100 [\%]$$

Visning av %IHB/AFib: %IHB/AFib visas när genomsnittsvärden visas. (Se "2. Hämta värden" i "Driftsläge")

%IHB/AFib visas inte när antalet i minnet är sex eller lägre.

Visning av genomsnittliga värden

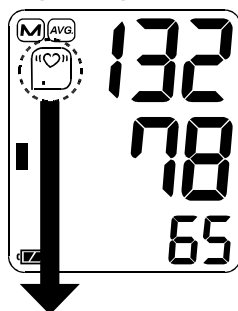

Nivå 0 %IHB/AFib=0	Nivå 1 %IHB/AFib=1–9	Nivå 2 %IHB/AFib=10–24	Nivå 3 %IHB/AFib=25–100
Visas inte	♡ ■	♡ ■ ■	♡ ■ ■ ■

Tryckindikator

Indikatorn visar tryckets förlopp under mätningen.

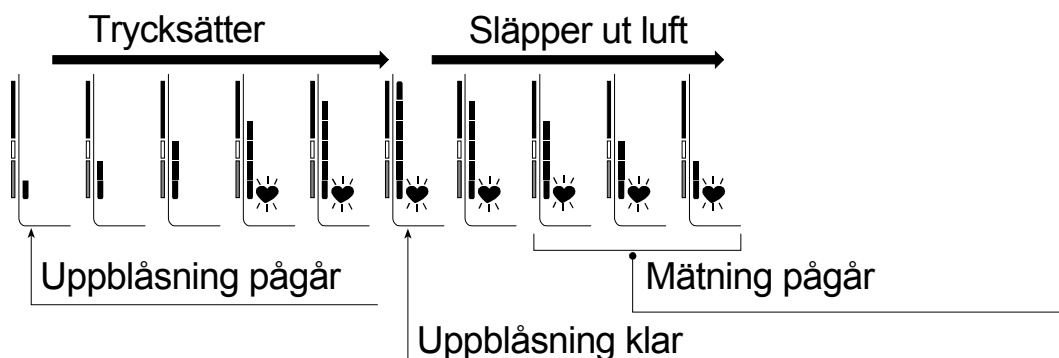

Indikator för WHO-klassificering

Varje segment i indikatorn motsvarar WHO:s blodtrycksklassificering enligt beskrivningen på nästa sida.

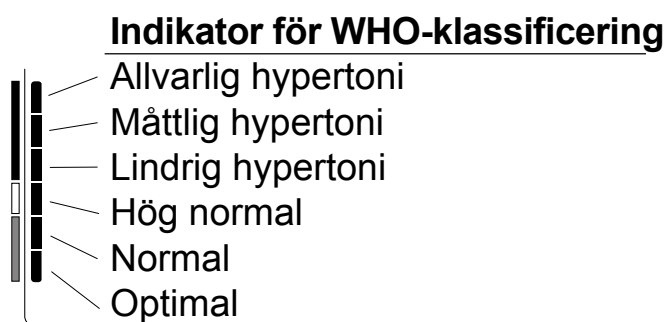

■ : Indikatorn visar ett segment, baserat på aktuella värden, som motsvarar WHO:s klassificering.

Exempel:



Måttlig hypertoni

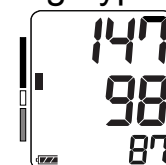

Lindrig hypertoni



Hög normal

Om blodtryck

Vad är blodtryck?

Blodtryck är den kraft som hjärtat utövar mot artärväggarna. Systoliskt tryck inträffar när hjärtat drar ihop sig. Diastoliskt tryck inträffar när hjärtat utvidgar sig. Blodtrycket mäts i millimeter kvicksilver (mmHg). En persons naturliga blodtryck representeras av det grundläggande trycket som mäts direkt på morgonen när man är utvilad och innan måltid.

Var är hypertoni och hur kontrolleras det?

Hypertoni – ett onormalt högt artärblodtryck – kan, om det inte behandlas, orsaka flera hälsoproblem inklusive stroke och hjärtattack. Hypertoni kan kontrolleras genom att ändra livsstil, undvika stress och med läkemedel under läkares övervakning.

För att förhindra hypertoni eller hålla det under kontroll:

- Rök inte
- Motionera regelbundet
- Minska intaget av salt och fett
- Gör regelbundna hälsokontroller
- Håll en lämplig vikt

Varför mäta blodtrycket i hemmet?

När blodtrycket mäts på klinik eller läkarmottagning kan det skapa ängslan som kan föranleda ett förhöjt värde, 25 till 30 mmHg högre än det som mäts i hemmet. Mätning i hemmet minskar effekterna av yttre påverkan på blodtrycksvärdena, utgör ett komplement till läkares mätningar och ger en mer exakt och fullständig blodtryckshistorik.

WHO's blodtrycksklassificering

Standarder för bedömning av högt blodtryck, oavsett ålder, har upprättats av Världshälsoorganisationen (WHO), som visas i diagrammet.

Referensmaterial: Journal of Hypertension 1999, Vol 17 No.2

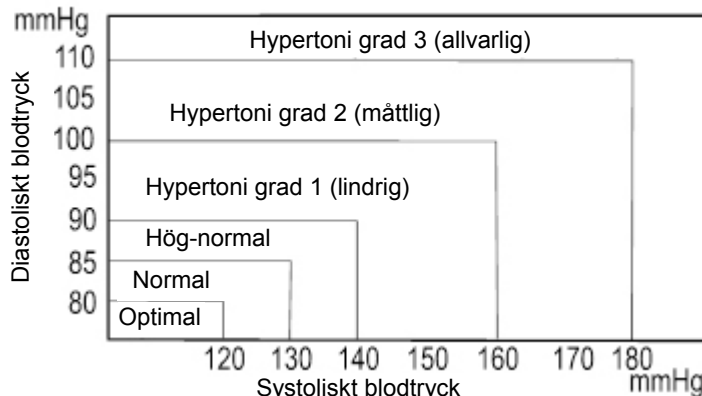

Variationer i blodtrycket

En persons blodtryck varierar mycket dag till dag och beroende på årstid. Det kan variera med 30 till 50 mmHg på grund av olika förutsättningar under dagen. Hos personer med hypertoni är variationerna ännu större. Normalt stiger blodtrycket vid arbete eller lek och sjunker till sin lägsta nivå när man sover. Bli därför inte alltför oroad över resultaten från en mätning.

Mät vid samma tid varje dag med metoden som beskrivs i den här bruksanvisningen så att du lär känna ditt normala blodtryck. Regelbundna mätningar ger en mer fullständig blodtryckshistorik. Var noga med att notera datum och tid när du mäter ditt blodtryck. Kontakta läkare för att tolka dina blodtrycksvärden.

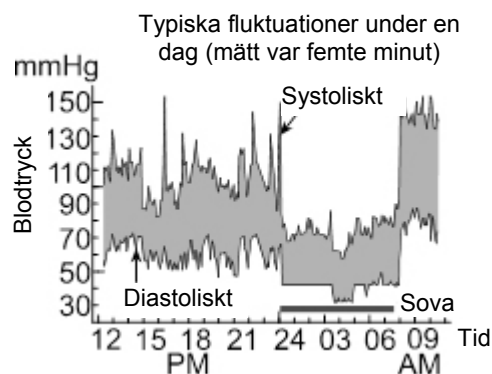

Felsökning

Problem	Möjlig orsak	Rekommenderad åtgärd
Ingenting visas på skärmen, även när enheten är påslagen.	Batterierna är slut.	Byt ut alla batterierna mot nya.
	Batteriernas poler är inte i rätt position.	Sätt in batterierna så att den negativa och den positiva polen matchar de som visas i batterifacket.
Manschetten blåses inte upp.	Batterispänningen är för låg.  (SVAGT BATTERI) blinkar. Om batterierna är helt slut visas inte symbolen.	Byt ut alla batterierna mot nya.
Enheter mäter inte. Värdena är för höga eller för låga.	Manschetten sitter inte korrekt.	Sätt på manschetten korrekt.
	Du flyttade armen eller kroppen under mätningen.	Var helt stilla och tyst under mätningen.
	Manschettens position är inte korrekt.	Sitt bekvämt och stilla. Lägga armen på ett bord med handflatan uppåt och manschetten i höjd med hjärtat.
	_____	Om du har mycket svaga eller oregelbundna hjärtslag kan enheten ha svårt att bestämma ditt blodtryck.
Övrigt	Värdet skiljer sig från det som uppmätts på en klinik eller läkarmottagning.	Se "Varför mäta blodtrycket i hemmet?".
	_____	Ta ut batterierna. Sätt tillbaka dem korrekt och försök att mäta igen.

Obs! Om åtgärderna som beskrivs ovan inte löser problemet, kontakta återförsäljaren. Försök inte att öppna eller reparera den här produkten - garantin gäller då inte längre.

Underhåll

Öppna inte enheten. Den har ömtåliga elektriska komponenter och en invecklad luftenhet som kan skadas. Om problemet inte kan lösas med felsökningsanvisningarna, kontakta den auktoriserade återförsäljaren i ditt område eller vår kundtjänst. Kundtjänsten hos A&D ger teknisk information, tillhandahåller reservdelar och enheter till auktoriserade återförsäljare. Enheten har utformats och tillverkats för att få en lång livslängd. Vi rekommenderar emellertid normalt att låta inspektera enheten vartannat år för att säkerställa korrekt funktion och noggrannhet. Kontakta den auktoriserade återförsäljaren i ditt område eller A&D för underhåll.

Tekniska data

Typ	UA-767S-W
Mätmetod	Oscillometrisk mätning
Mätintervall	Tryck: 0–299 mmHg Systoliskt tryck: 60–279 mmHg Diastoliskt tryck: 40–200 mmHg Puls: 40–180 slag/minut
Mätnoggrannhet	Tryck: ± 3 mmHg Puls: ± 5 %
Strömförsörjning	4 x 1,5 V batterier (R6P, LR6 eller AA) eller nätadapter (TB-233C) (medföljer inte)
Antal mätningar	Cirka 700 gånger LR6 (alkaliska batterier) Cirka 200 gånger R6P (manganbatterier) Med tryckvärde 180 mmHg, rumstemperatur 23 °C.
Klassificering	Internt strömförsörd medicinsk elektrisk utrustning (drivs med batterier)/klass II (drivs med nätadapter) Kontinuerligt driftläge
Kliniskt test	I enlighet med ISO 81060-2:2013 I den kliniska valideringsstudien användes K5 på 85 subjekt för bestämning av diastoliskt blodtryck.
EMD	IEC 60601-1-2: 2014
Minne	Senaste 60 mätningarna
Driftförhållanden	+10 till +40 °C/15 till 85 %RH/800 till 1060 hPa
Transport-/förvaringsförhållanden	-20 till +60 °C/10 till 95 %RH/700 till 1060 hPa
Mått	Cirka 140 [B] x 60 [H] x 105 [D] mm
Vikt	Cirka 245 g, exklusive batterierna
Kapslingsklass	Enhet: IP20

Applicerad del
Användbar livstid







Manschett Typ BF 
Enhet: 5 år (vid användning sex gånger per dag)
Manschett: 2 år (vid användning sex gånger per dag)
Nätadapter: 5 år (vid användning sex gånger per dag)

Nätadapter som tillbehör

Adaptern är avsedd för att ansluta enheten till en strömkälla i hemmet. Kontakta den lokala återförsäljaren för A&D för inköp. Nätadaptern måste inspekteras eller bytas ut regelbundet.

TB-233C Kontakta den lokala återförsäljaren för A&D för inköp.
Nätadaptern måste inspekteras eller bytas ut regelbundet.

Symboler tryckta på nätadaptern

Symboler	Funktion/innebörd
	Endast för inomhusbruk
	Enhet av klass II
	Termisk säkring
	Säkring
	Märkning för medicinteknisk produkt enligt EU-direktivet
	Märkning för certifiering enligt EAC
	Polaritet för kontakten för nätadaptern

Tillbehör säljs separat

Manschett

Katalognummer	Manschettstorlek	Armstorlek
CUF-F-LA	Stor vuxenmanschett	31 cm till 45 cm
CUF-I	Manschett med stort omfång	22 cm till 42 cm
CUF-F-A	Vuxenmanschett	22 cm till 32 cm

Armstorlek: Omkretsen vid biceps.

Nätadapter

Katalognummer	Kontakt (för vägguttag)
TB-233C	Typ C

Obs! Specifikationer kan ändras utan föregående meddelande.

IP-klassningen är den nivå av skydd som inkapslingarna ger enligt IEC 60529. Den här enheten är skyddad mot fasta främmande föremål med 12 mm diameter och större, t.ex. ett finger. Denna enhet är inte skyddad mot vatten.

Innhold

Kjære kunder	2
Innledende merknader	2
Forholdsregler	2
Identifisering av deler	5
Symboler	6
Driftsmodus	8
1. Normal måling	8
2. Hente frem data	8
3. Slette alle lagrede verdier i minnet	8
4. Målinger med ønsket systolisk trykk	8
Bruke måleren	9
Sette inn/skifte batterier	9
Koble til luftslangen	10
Koble til strømadapteren	10
Velge riktig mansjettstørrelse	11
Sette på mansjetten	11
Foreta nøyaktige målinger	13
Måling	13
Etter målingen	13
Målinger	14
Normal måling	14
Målinger med ønsket systolisk trykk	15
Merknader for nøyaktig måling	15
Hente frem data fra minnet	16
Hva er IHB/AFib-indikatoren?	17
Hva er AFib?	17
%IHB/AFib	17
Trykkstolpeindikator	18
WHO-klassifiseringsindikator	18
Om blodtrykk	18
Hva er blodtrykk?	18
Hva er hypertensjon, og hvordan kan det kontrolleres?	19
Hvorfor måle blodtrykket hjemme?	19
WHOs klassifisering av blodtrykk	19
Variasjoner i blodtrykket	19
Feilsøking	20
Vedlikehold	21
Tekniske spesifikasjoner	21

Kjære kunder

Gratulerer med anskaffelsen av en førsteklasses A&D blodtrykksmåler. Enheten er utviklet for å være et brukervennlig og nøyaktig hjelpemiddel i den daglige overvåkingen av blodtrykket.

Vi anbefaler å lese denne håndboken nøye før du bruker enheten for første gang.

Innledende merknader

- Denne enheten samsvarer med EU-direktiv 93/42 EEC for medisinsk utstyr. Samsvarsmerket  0123 bekrefter dette. (0123: Referansenummeret til det involverte tekniske kontrollorganet)
- Enheten er designet for bruk på voksne, ikke på spedbarn eller barn.
- Bruksmiljø. Enheten er ment for å betjenes av brukeren i et hjemmepleiemiljø.
- Denne enheten er designet for å måle blodtrykk og puls på mennesker for diagnoseformål.

Forholdsregler

- Enheten er konstruert med presisjonskomponenter. Unngå ekstreme temperaturer, fuktighet, direkte sollys, slag og støv.
- Rengjør enheten og mansjetten med en tørr, myk klut eller en klut fuktet med vann og et nøytralt vaskemiddel. Bruk aldri alkohol, benzen, tynner eller andre sterke kjemikalier til å rengjøre enheten eller mansjetten.
- Unngå å brette mansjetten stramt og å lagre slangen stramt oppkveilet i lange perioder. Slik behandling kan forkorte komponentenes levetid.
- Oppbevares utenfor barns rekkevidde, da slangen og kabelen kan utgjøre en reell kvelningsfare.
- Unngå å vri luftslangen under måling. Det kan forårsake personskade som følge av kontinuerlig mansjettrykk.
- Verken enheten eller mansjetten er vanntett. Unngå at enheten og mansjetten utsettes for regn, svette eller vann.
- Målingen kan bli forstyrret hvis enheten brukes nær TV-apparater, mikrobølgeovner, mobiltelefoner, røntgenutstyr eller annet utstyr med sterke elektriske felt.
- Trådløse kommunikasjonsenheter som nettverkssendere for hjemmebruk, mobiltelefoner, trådløse telefoner og basestasjoner, samt walkie-talkier kan påvirke denne blodtrykksmåleren.
Det anbefales derfor å sørge for en avstand på minst 30 cm til slike apparater.

- Kontroller at enheten er ren før den brukes igjen.
- Brukt utstyr, deler og batterier skal ikke behandles som vanlig husholdningsavfall, og må kasseres i samsvar med gjeldende bestemmelser.
- Sørg for at strømadapteren enkelt kan kobles fra stikkontakten om nødvendig når apparatet brukes med strømadapteren.
- Ikke foreta inngrep i enheten. Det kan forårsake ulykker eller skade på enheten.
- For å måle blodtrykket må armen klemmes så hardt av mansjetten at blodstrømmen gjennom arterien stoppes midlertidig. Det kan føre til smerte, nummenhet eller et midlertidig, rødt merke på armen. Dette forekommer særlig hvis det foretas flere målinger etter hverandre. Eventuell smerte, nummenhet eller røde merker forsvinner etter en stund.
- For hyppig måling av blodtrykket kan forårsake skade som følge av at blodsirkulasjonen hindres. Pass på at bruken av enheten ikke fører til langvarig hindring av blodsirkulasjonen hvis enheten brukes flere ganger etter hverandre.
- Hvis du har fått utført mastektomi, må du rådføre deg med lege før du bruker denne enheten.
- Ikke la barn bruke enheten alene, og unngå å bruke enheten innenfor rekkevidde for barn. Det kan forårsake ulykker eller skade.
- Enheten inneholder små deler som kan medføre kvelningsfare hvis de ved et uhell svelges av et barn.
- Trekk strømadapteren ut av stikkontakten når den ikke er i bruk under måling.
- Bruk av tilbehør som ikke er beskrevet i denne håndboken kan gå ut over sikkerheten.
- Batteriet kan bli varmt nok til å forårsake forbrenning hvis det kortsluttes.
- La enheten tilpasses til omgivelsene før den brukes (om lag en time).
- Det er ikke utført klinisk testing på nyfødte spedbarn eller gravide kvinner. Enheten må ikke brukes på nyfødte spedbarn eller gravide kvinner.
- Ikke berør batteriene, likestrømspluggen og pasienten samtidig. Det kan føre til elektrisk støt.
- Mansjetten må ikke blåses opp når den ikke er festet rundt overarmen.

Kontraindikasjoner

Følgende punkter er forholdsregler for riktig bruk av enheten.

- Mansjetten må ikke festes på armen hvis annet medisinsk elektrisk utstyr er satt på. Det kan føre til at utstyret ikke fungerer som det skal.
- Personer som har alvorlig nedsatt blodomløp i armen, må rådføre seg med lege før enheten brukes, for å unngå medisinske problemer.
- Du må ikke stille diagnose på deg selv eller starte behandling på grunnlag av måleresultatene. Rådfør deg alltid med en lege for å få evaluert resultatene og behandlingen.

- ❑ Mansjetten må ikke settes på en arm med et åpent sår.
- ❑ Mansjetten må ikke settes på en arm som brukes til intravenøst drypp eller blodoverføring. Det kan forårsake personskade eller ulykker.
- ❑ Ikke bruk enheten på steder der det finnes brannfarlig gass, for eksempel anestesigass. Det kan forårsake eksplosjon.
- ❑ Ikke bruk enheten i oksygenanrikede miljøer, for eksempel oksygentrykkammer eller oksygentelt. Det kan forårsake brann eller eksplosjon.

Identifisering av deler

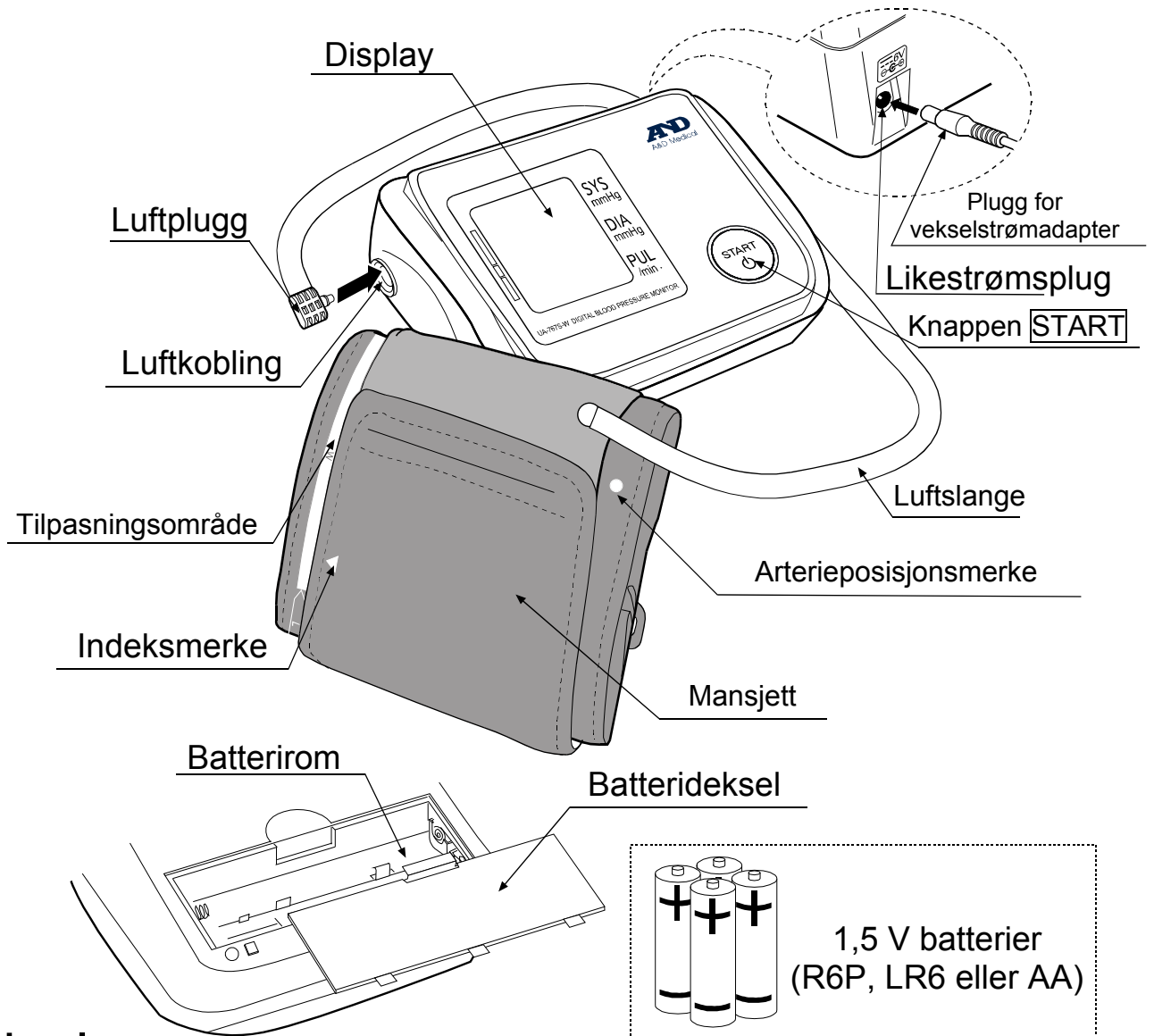



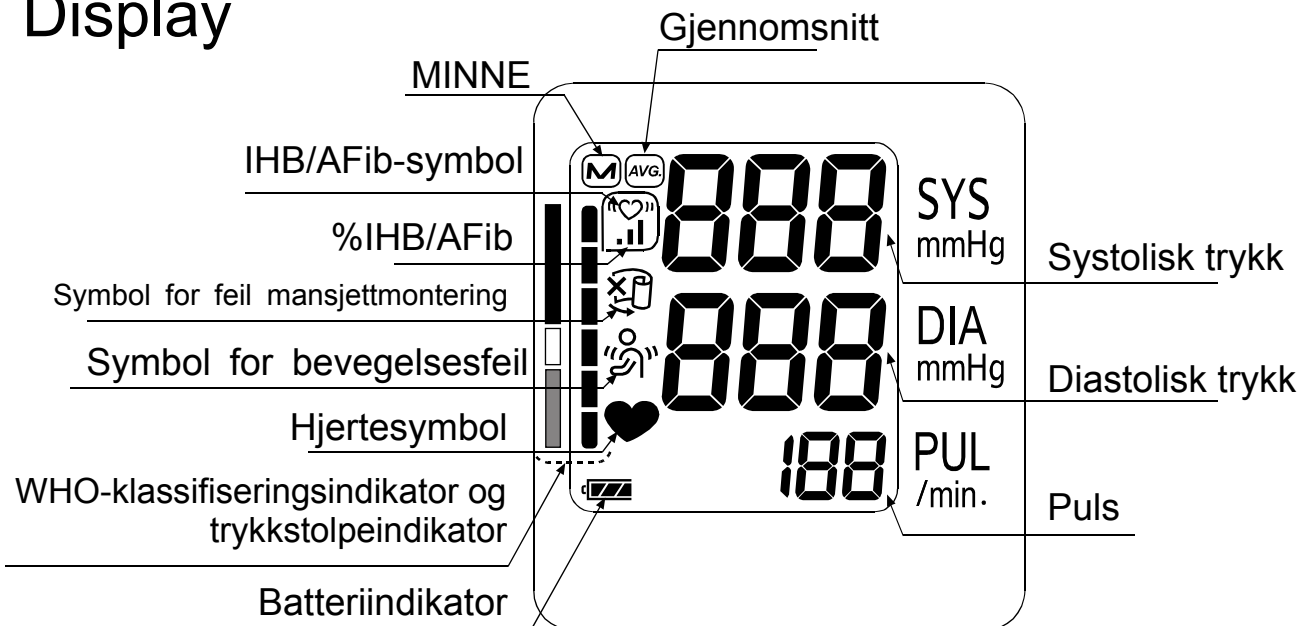





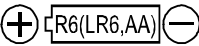

Display





Symboler











Trykte symboler på enhetens etui

Symboler	Funksjon/betydning
	Standby og slå på enheten.
SYS	Systolisk blodtrykk i mmHg
DIA	Diastolisk blodtrykk i mmHg
PUL	Puls per minutt
	Veiledning for batteriinstallasjon
	Likestrøm
	Type BF: Enheten, mansjetten og slangen er konstruert for å gi spesiell beskyttelse mot elektrisk støt.
	Symbol for EC-direktivet for medisinsk utstyr
	EU-representant
	Produsent
2014 	Produksjonsdato
IP	Internasjonalt beskyttelsessymbol
	WEEE-merke
SN	Serienummer
	Se bruksanvisningen/veiledningsheftet
	Likestrømspluggens polaritet
	Holdes tørt

Symboler som vises på displayet

Symboler	Funksjon/betydning	Anbefalt tiltak
	Vises mens måling pågår. Blinker når puls er registrert.	Målingen pågår. Sitt så stille som mulig.
	IHB/AFib-symbol Vises hvis uregelmessig hjerterytme registreres. Kan tenkes hvis enheten registrerer svært lett vibrasjon, for eksempel ved skjelving eller risting.	—
	Vises hvis enheten registrerer at kroppen eller armen har beveget seg.	Måleren kan vise feil verdi. Foreta en ny måling. Sitt stille mens målingen pågår.

Symboler

Symboler	Funksjon/betydning	Anbefalt tiltak
	Vises under måling hvis mansjetten sitter løst	Måleren kan vise feil verdi. Sett på mansjetten på riktig måte, og foreta en ny måling.
	Registrert IHB/AFib-verdi i minnet $\%IHB/AFib = \frac{\left(\begin{array}{c} \text{Antall registrerte} \\ \text{IHB/AFib-forekomster i} \\ \text{minnet} \end{array} \right)}{\left(\begin{array}{c} \text{Totalt antall} \end{array} \right)} \times 100 [\%]$	_____
	Tidligere målinger lagret i MINNET.	_____
	Gjennomsnittsdata	_____
	FULLT BATTERI Batteristrømindikatoren under måling.	_____
	LAVT BATTERINIVÅ Symbolet blinker når batterinivået er lavt.	Erstatt alle batteriene med nye batterier når symbolet blinker.
	Ustabil blodtrykk på grunn av bevegelse under måling.	Foreta en ny måling. Sitt helt stille mens målingen pågår.
	Forskjellen mellom systolisk og diastolisk verdi er mindre enn 10 mmHg.	Sett på mansjetten på riktig måte, og foreta en ny måling.
	Trykkverdien økte ikke under oppblåsing.	
	Mansjetten sitter ikke som den skal.	
	PUL-DISPLAYFEIL Pulsen ble ikke registrert på riktig måte.	
	Intern feil i blodtrykksmåleren	Ta ut batteriene og trykk på knappen START , og sett deretter inn batteriene igjen. Kontakt forhandleren hvis feilen vedvarer.
		

Driftsmodus

1. Normal måling

Trykk på knappen **START**. Blodtrykket måles, og informasjonen lagres i minnet. Enheten kan lagre de siste 60 målingene i minnet.

2. Hente frem data

Hvis ingenting vises, trykker du og holder inne knappen **START**.

Slipp knappen når gjennomsnittsverdiene vises.

Verdiene nummer og de lagrede verdiene vises automatisk i rekkefølge fra den siste målingen.

Se flere detaljer om fremhenting av data i "Hente frem data fra minnet".

Trykk på og hold inne knappen



i standby →

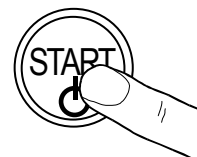
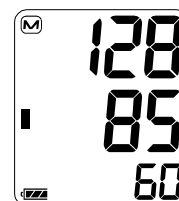
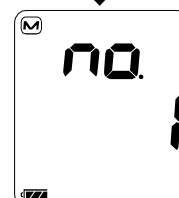
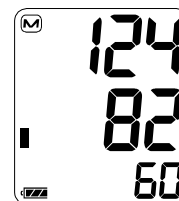
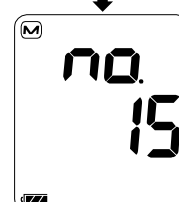
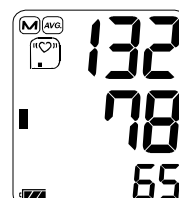

3. Slette alle lagrede verdier i minnet

Slå av enheten ved å holde inne knappen **START** til "CLr no" vises.

Velg "CLr YES" for å slette verdiene.

Verdiene slettes når symbolet **M** blinker. Enheten slås av automatisk.

4. Målinger med ønsket systolisk trykk

Se informasjon om måling med ønsket systolisk trykk på side 15.



Bruke måleren

Sette inn/skifte batterier

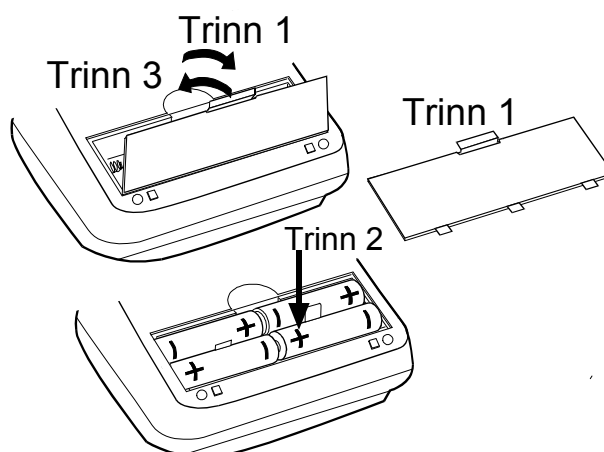
1. Fjern batteridekselet.
2. Fjern de brukte batteriene, og sett inn nye batterier i batterirommet som vist. Pass på riktig polaritet (+ og -).
Bruk bare R6P, LR6 eller AA-batterier.
3. Sett på batteridekselet.



FORSIKTIG

- Sett batteriene inn i batterirommet som vist. Enheten fungerer ikke hvis batteriene settes inn feil.
- Når  (symbol for LAVT BATTERINIVÅ) blinker på displayet, må alle batteriene erstattes med nye. Unngå å blande gamle og nye batterier. Det kan forkorte batterienes levetid eller føre til at enheten ikke fungerer som den skal.
Slå av enheten og vent minst to sekunder før batteriene skiftes.
Hvis symbolet  (symbol for LAVT BATTERI) vises også etter at batteriene er skiftet, foretar du en blodtrykksmåling. Det kan være at enheten registrerer de nye batteriene når målingen foretas.
-  (Symbolet for LAVT BATTERINIVÅ) vises ikke hvis batteriene er helt utladet.
- Batterilevetiden varierer avhengig av omgivelsestemperatur, og kan forkortes i lave temperaturer. Fire nye LR6-batterier varer vanligvis ett år ved måling to ganger hver dag.
- Bruk bare den spesifiserte batteritypen. Batteriene som følger med enheten er ment for testing av målerens funksjon, og kan ha begrenset levetid.
- Ta ut batteriene hvis enheten ikke skal brukes på en lang stund. Batteriene kan lekke og føre til funksjonsfeil.

Bruke måleren

Koble til luftslangen

Sett luftpluggen bestemt inn i luftkontakten.

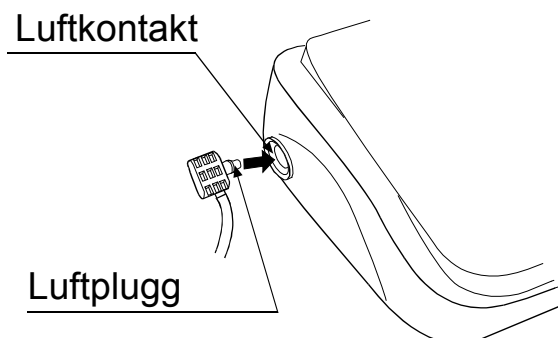

Koble til strømadapteren

Sett strømadapterpluggen inn i likestrømskontakten.

Koble deretter strømadapteren til en stikkontakt.

Bruk den spesifiserte strømadapteren. (Se side 22.)

Hold i støpselet når strømadapteren trekkes ut av stikkontakten.

Hold i adapterpluggen når strømadapteren trekkes ut av måleren.



Bruke måleren

Velge riktig mansjettstørrelse

Det er viktig å bruke riktig mansjettstørrelse for å oppnå riktige målinger. Hvis mansjetten ikke har riktig størrelse, kan målingen vise feil blodtrykksverdi.

- ❑ Armstørrelsen er trykt på hver mansjett.
- ❑ Indeksmerket ▲ og festeområdet på mansjetten viser om du bruker riktig mansjett. (Se "Trykte symboler på mansjetten" på neste side)
- ❑ Hvis indeksmerket ▲ er utenfor området, må du kontakte den lokale forhandleren for å få kjøpt en ny mansjett.
- ❑ Mansjetten er en forbruksartikkel. Kjøp en ny hvis den blir slitt.

Armstørrelse	Anbefalt mansjettstørrelse	Katalognummer
31 cm til 45 cm	Stor mansjett for voksne	CUF-F-LA
22 cm til 42 cm	Universalmansjett	CUF-I
22 cm til 32 cm	Mansjett for voksne	CUF-F-A

Armstørrelse: Armens omkrets ved biceps.

Merk: UA-767S-W er ikke ment for bruk med liten mansjett.

Sette på mansjetten

1. Legg mansjetten rundt overarmen, om lag 1-2 cm over innsiden av albuen, som vist.
Legg mansjetten rett på huden. Klær mellom mansjetten og huden kan føre til svakt pulssignal og gi feil måleresultat.
2. Hvis blodomløpet i overarmen hindres av at ermet brettes for stramt, kan det føre til unøyaktige måleverdier.
3. Kontroller at indeksmerket ▲ er innenfor området for riktig tilpasning.

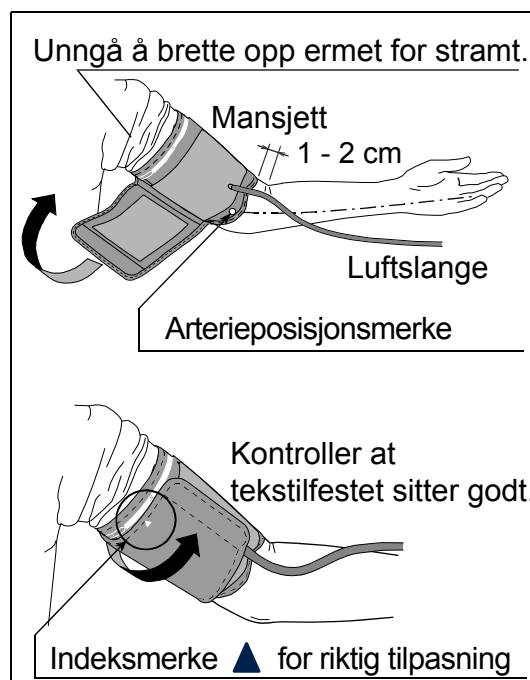

Bruke måleren

Trykte symboler på mansjetten

Symboler	Funksjon/betydning	Anbefalt tiltak
●	Arterieposisjonsmerke	Plasser merket ● på arterien i overarmen eller på linje med ringfingeren på innsiden av armen.
▲	Indeksmerke	_____
REF	Katalognummer	_____
A	Riktig tilpasning for mansjett for voksne. Trykt på mansjetten for voksne.	_____
L	Over området trykt på mansjetten for voksne og universalmansjetten.	Bruk den store mansjetten for voksne i stedet for mansjetten for voksne eller universalmansjetten.
W	Riktig tilpasning for universalmansjetten. Trykt på universalmansjetten.	_____
L	Riktig tilpasning for den store mansjetten for voksne. Trykt på den store mansjetten for voksne.	_____
S	Under området trykt på mansjetten for voksne og universalmansjetten.	_____
A	Under området trykt på den store mansjetten for voksne.	Bruk mansjetten for voksne i stedet for den store mansjetten for voksne.
LOT	Lot-nummer	_____

Stor mansjett for voksne

Område for riktig tilpasning



Universalmansjett



Mansjett for voksne



Bruke måleren

Foreta nøyaktige målinger

For mest mulig nøyaktige blodtrykksmålinger:

- Sitt komfortabelt på en stol. Hvil armen på bordet. Ikke kryss bena. Hold føttene flatt på gulvet, og hold ryggen rett.
- Slapp av i om lag fem til ti minutter før målingen.
- Plasser midten av mansjetten på høyde med hjertet.
- Sitt stille og unngå å snakke under målingen.
- Unngå å måle like etter fysiske anstrengelser eller et bad. Hvil i 20 til 30 minutter før målingen foretas.
- Prøv å måle blodtrykket på samme tidspunkt hver dag.

Måling

Det er normalt at mansjetten føles svært stram mens målingen pågår. (Det er ingen grunn til bekymring.)

Etter målingen

Etter målingen trykker du på knappen **START** for å slå av enheten. Fjern mansjetten og noter verdiene.

Merk: Enheten slås av automatisk om lag ett minutt etter målingen. Vent minst tre minutter mellom målinger på samme person.

Målinger

Se “Merknader for nøyaktig måling” på neste side før målingen foretas.

Normal måling

1. Sett mansjetten på armen (helst venstre arm).
Sitt stille mens målingen pågår.
2. Trykk på knappen **START**.
Alle displaysegmenter vises.
Null (0) vises, og blinker kort.
Displayet endres som vist i illustrasjonen til høyre når målingen begynner. Oppblåsing av mansjetten starter. Det er normalt at mansjetten føles svært stram. En trykkindikator vises på venstre side av mansjetten mens oppblåsing pågår.
Merk: Hvis du ønsker å stoppe oppblåsing på noe tidspunkt, kan du trykke på knappen **START** igjen.
3. Når oppblåsing er fullført, slippes luft ut automatisk, og  (hjertesymbolet) blinker for å indikere at målingen pågår. Symbolet blinker med hvert hjerteslag så snart pulsen er registrert.
Merk: Hvis enheten ikke oppnår riktig trykk, begynner enheten automatisk å blåse opp mansjetten igjen.
Se “Målinger med ønsket systolisk trykk” på neste side for å unngå at mansjetten blåses opp på nytt.
4. Når målingen er fullført, vises systolisk og diastolisk trykkverdi, samt puls.
Gjenværende luft slippes ut av mansjetten, og den tømmes helt.
5. Trykk på knappen **START** for å slå av enheten. Enheten slås av automatisk etter ett minutt uten betjening.

Merk: Vent minst tre minutter mellom målinger på samme person.

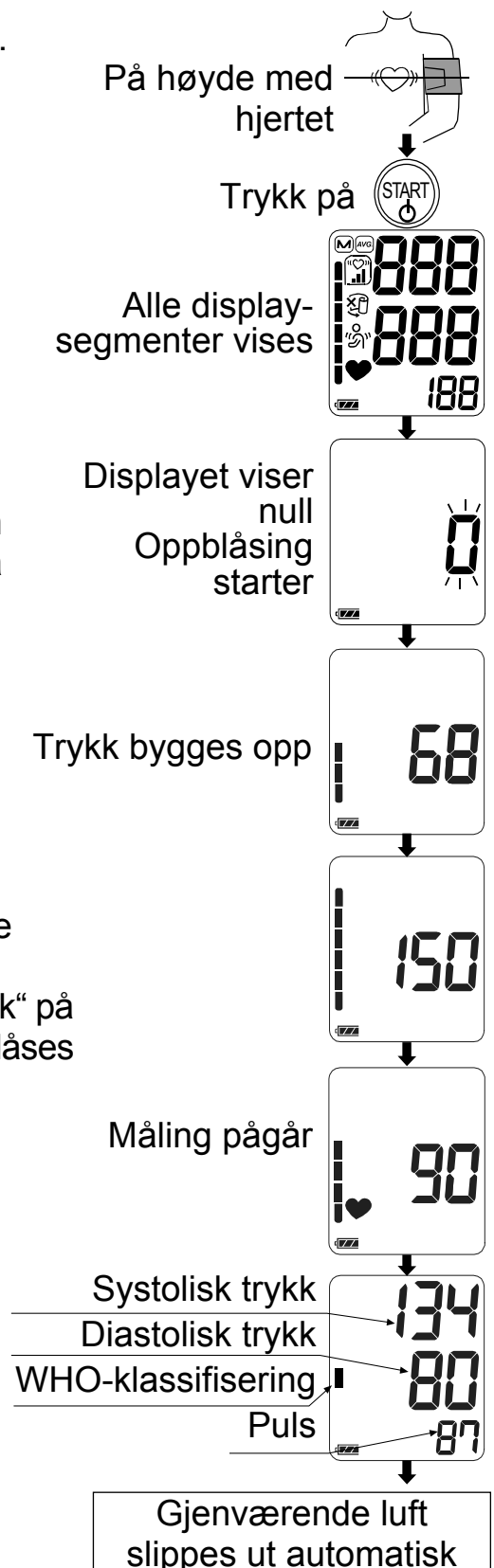

Målinger

Målinger med ønsket systolisk trykk

UA-767S-W er konstruert for å registrere puls og blåse opp mansjetten til systolisk trykk automatisk.

Bruk denne metoden hvis mansjetten blåses opp igjen flere ganger eller hvis resultatene ikke vises selv om trykket faller til 20 mmHg eller mindre.

1. Sett mansjetten på armen på høyde med hjertet (helst venstre arm).
2. Trykk på knappen **START**.
3. Når tallet null blinker, trykker du på og holder inne knappen **START** til et tall som er om lag 30 til 40 mmHg høyere enn forventet systolisk trykk vises.
4. Når ønsket verdi nås, slipper du knappen **START** for å starte målingen. Fortsett å måle blodtrykket som beskrevet på neste side.

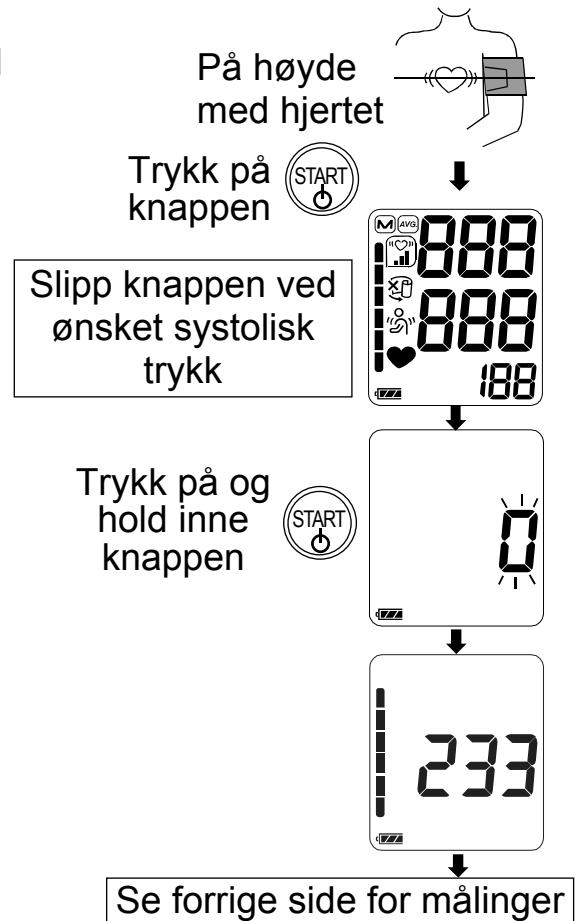

Merknader for nøyaktig måling

- Sitt i en komfortabel stilling. Legg armen på et bord med håndflaten vendt opp og mansjetten på høyde med hjertet.
- Slapp av i om lag fem til ti minutter før målingen. Hvis du er følelsesmessig opphisset eller nedtrykt, vil målingen gjenspeile dette stresset som en høyere (eller lavere) blodtrykksverdi enn normalt, og pulsverdien vil vanligvis være høyere.
- En persons blodtrykk varierer hele tiden, avhengig av hva personen gjør og hva personen har spist. Det du drikker kan ha sterk og rask virkning på blodtrykket.
- Enhetens målinger er basert på pulsen. Hvis du har svært svak eller uregelmessig puls, kan det være vanskelig for enheten å fastslå blodtrykket ditt.
- Hvis enheten registrerer en unormal tilstand, stoppes målingen og et feilsymbol vises. Se beskrivelse av symbolene på side 7.

- ❑ Enheten er kun ment for å brukes av voksne. Rådfør deg med legen din før enheten brukes på et barn. Barn skal ikke bruke enheten uten tilsyn.
- ❑ Den automatiske blodtrykksmålerens funksjon kan bli påvirket av høy temperatur, fuktighet eller høyde over havet.

Hente frem data fra minnet

Merk: Enheten lagrer de siste 60 målingene i minnet.

1. Hvis ingenting vises, trykker du og holder inne knappen **START** for å hente frem lagrede data.
2. Slipp knappen når gjennomsnittsverdiene vises.
3. Verdiens nummer og de lagrede verdiene vises automatisk i rekkefølge fra den siste målingen.
4. Displayet slås av automatisk når alle data er vist.

Trykk og hold  knapp



Gjennomsnitt
for alle data

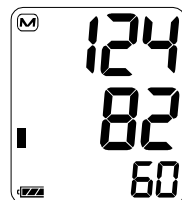

Nyeste data

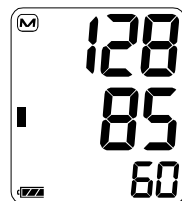
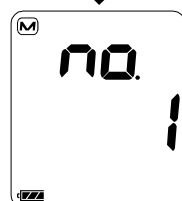

Siste data (eldste)

Merk: Hvis du trykker på knappen **START** under visning av data i minnet, slås enheten av.

Hva er IHB/AFib-indikatoren?

Hvis måleren registrerer uregelmessig hjerterytme under målingen, vises IHB/AFib-indikatoren på displayet sammen med måleverdiene.

Merk: Vi anbefaler at du kontakter din lege hvis «♥» IHB/AFib-indikatoren vises ofte.

Hva er AFib?

Hjertet trekkes sammen på grunn av elektriske signaler som oppstår i hjertet, og som sender blod gjennom kroppen. Atrieflimmer (AFib) oppstår når det elektriske signalet i hjertets forkammer blir forvirret, og fører til forstyrrelser i pulsintervallene. AFib kan føre til at blod blir stående stille i hjertet, noe som kan føre til at det dannes blodpropper. Dette er en årsak til slag og hjerteanfall.

%IHB/AFib

%IHB/AFib vises som frekvensen av den registrerte IHB/AFib-verdien. IHB/AFib kan ikke bare registrere støy, som fysisk bevegelse, men også uregelmessig hjerterytme. Derfor anbefaler vi at du kontakter legen din hvis %IHB/AFib-nivået er høyt.

$$\%IHB/AFib = \frac{\left(\begin{array}{c} \text{Antall registrerte} \\ \text{IHB/AFib-forekomster i minnet} \end{array} \right)}{\left(\begin{array}{c} \text{Totalt antall} \end{array} \right)} \times 100 \text{ [\%]}$$

Visning av %IHB/AFib: %IHB/AFib vises når gjennomsnittsverdiene vises. (Se "2. Hente frem data" i "Driftsmodus")

%IHB/AFib vises ikke hvis antall verdier i minnet er seks eller lavere.

Visning av gjennomsnittsverdier

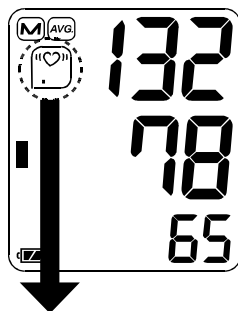

Nivå 0 %IHB/AFib=0	Nivå 1 %IHB/AFib=1 - 9	Nivå 2 %IHB/AFib=10 - 24	Nivå 3 %IHB/AFib=25 - 100
Vises ikke	«♥» ■	«♥» ■ ■	«♥» ■ ■ ■

Trykkstolpeindikator

Indikatoren overvåker fremdriften i trykket under måling.

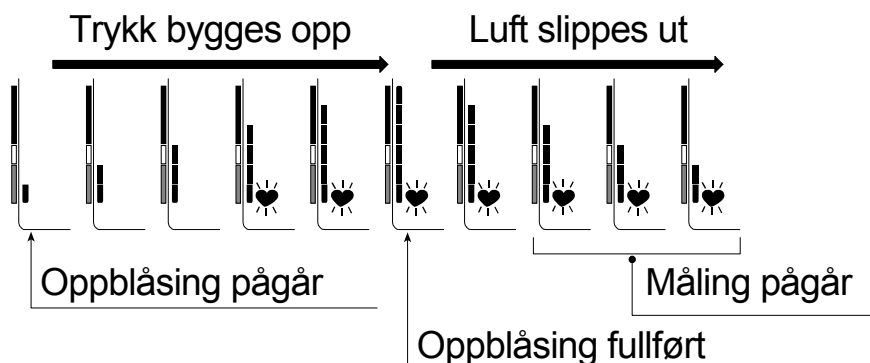

WHO-klassifiseringsindikator

Hvert segment i stolpeindikatoren samsvarer med blodtrykksskategorier fra WHO (Verdens helseorganisasjon), som er beskrevet på neste side.

WHO-klassifiseringsindikator

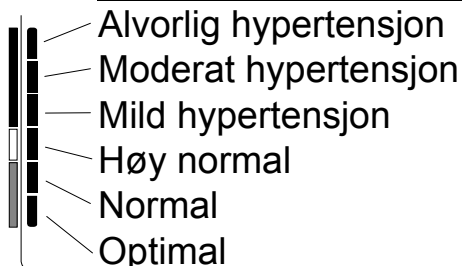

- : Indikatoren viser et segment basert på gjeldende data, som samsvarer med WHO-klassifiseringen.

Eksempel:



Moderat hypertensjon



Mild hypertensjon



Høy normal

Om blodtrykk

Hva er blodtrykk?

Blodtrykk er kraften som blodet utøver mot veggene i arteriene. Systolisk trykk forekommer når hjertet trekker seg sammen. Diastolisk trykk forekommer når hjertet utvider seg. Blodtrykk måles i mm kvikksølv (mmHg). Det naturlige blodtrykket til en person representeres av det grunnleggende trykket, som måles tidlig om morgenen mens man fortsatt hviler, og før man spiser.

Hva er hypertensjon, og hvordan kan det kontrolleres?

Hypertensjon er unormalt høyt blodtrykk i arteriene. Ubehandlet kan det forårsake mange helseproblemer, inkludert slag og hjerteangrep. Hypertensjon kan kontrolleres ved å endre livsstil, unngå stress, samt ved medisiner under tilsyn av en lege.

For å forebygge hypertensjon eller holde det under kontroll:

- Ikke røyk
- Mosjoner regelmessig
- Reduser inntaket av salt og fett
- Få utført regelmessige helsekontroller
- Hold riktig vekt

Hvorfor måle blodtrykket hjemme?

Hvis blodtrykket måles ved en klinikk eller et legekontor, kan det føre til uro, som gir høyere verdier, 25 til 30 mmHg høyere enn det som måles hjemme. Måling hjemme reduserer virkningen av ekstern påvirkning på blodtrykkverdiene, er et supplement til legens verdier, og gir en mer nøyaktig og fullstendig blodtrykkshistorikk.

WHO's klassifisering av blodtrykk

Diagrammet viser standarder for evaluering av høyt blodtrykk uten hensyn til alder, er utarbeidet av Verdens helseorganisasjon (WHO).

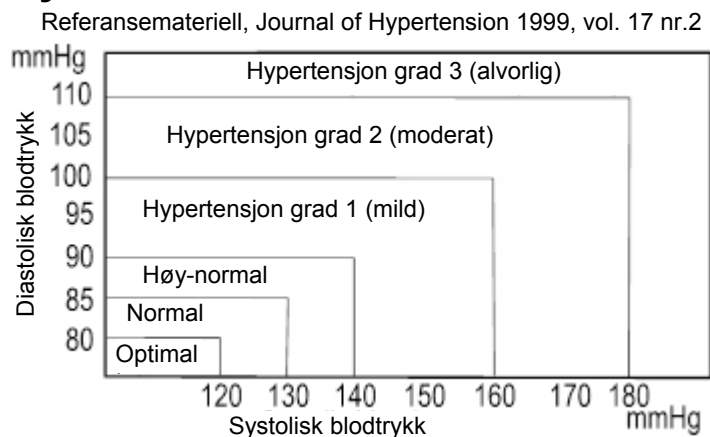

Variasjoner i blodtrykket

Blodtrykket til en person varierer sterkt på dags- og sesongbasis. Det kan variere med 30 til 50 mmHg på grunn av ulike tilstander i løpet av dagen. Hos personer med høyt blodtrykk er variasjonene enda større. Blodtrykket stiger normalt ved arbeid eller aktivitet, og faller til det laveste nivået mens man sover. Vær derfor ikke for bekymret over resultatene i en enkeltmåling. Foreta målinger på samme tidspunkt hver dag med fremgangsmåten som er beskrevet i denne håndboken for å finne ditt normale blodtrykk. Regelmessige avlesninger gir mer omfattende blodtrykkshistorikk. Pass på å notere dato og klokkeslett når du noterer blodtrykket. Rådfør deg med legen din for å tolke blodtrykkverdiene dine.

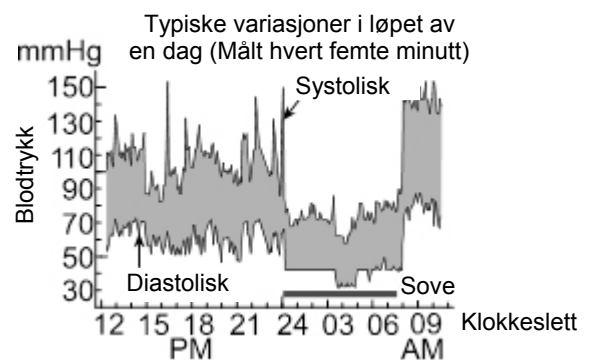

Feilsøking

Problem	Mulig årsak	Anbefalt tiltak
Ingenting vises på displayet selv om enheten er slått på.	Batteriene er utladet.	Erstatt alle batteriene med nye batterier.
	Batteripolene vender ikke riktig vei.	Installer batteriene igjen med pluss- og minuspolene som angitt på batterirommet.
Mansjetten blåses ikke opp.	Batterispenningen er for lav.  (Symbolet for LAVT BATTERINIVÅ) blinker. Symbolet vises ikke hvis batteriene er helt utladet.	Erstatt alle batteriene med nye batterier.
Enheden måler ikke blodtrykket. Verdiene er for høye eller for lave.	Mansjetten sitter ikke som den skal.	Sett mansjetten riktig på.
	Du har beveget på armen under målingen.	Pass på å sitte helt stille og unngå å snakke under målingen.
	Mansjettens posisjon er ikke riktig.	Sitt komfortabelt og stille. Legg armen på et bord med håndflaten vendt opp og mansjetten på høyde med hjertet.
	_____	Hvis du har svært svak eller uregelmessig puls, kan det være vanskelig for enheten å fastslå blodtrykket ditt.
Annet	Verdien avviker fra verdien som er målt ved en klinikk eller et legekontor.	Se "Hvorfor måle blodtrykket hjemme?".
	_____	Ta ut batteriene. Sett inn batteriene igjen på riktig måte, og foreta en ny måling.

Merk: Kontakt forhandleren hvis tiltakene som er beskrevet over ikke løser problemet. Ikke prøv å åpne eller reparere dette produktet. Alle forsøk på å gjøre det fører til at garantien blir ugyldig.

Vedlikehold

Enheten må ikke åpnes. Den inneholder skjøre elektriske komponenter og en intrikat luftenhet som kan bli skadet. Hvis problemet ikke kan utbedres ved å følge instruksjonene for feilsøking, kontakter du den lokale forhandleren eller vår kundeserviceavdeling. Kundeservice hos A&D tilbyr teknisk informasjon, reservedeler og enheter til autoriserte forhandlere. Enheten er designet og fremstilt for å vare lenge. Det anbefales imidlertid å få enheten kontrollert annethvert år for å sikre riktig funksjon og presisjon. Kontakt den lokale autoriserte forhandleren eller A&D for å få utført vedlikehold.

Tekniske spesifikasjoner

Type	UA-767S-W
Målemetode	Oscillometrisk måling
Måleområde	Pressure: 0 - 299 mmHg Systolisk trykk: 60 - 279 mmHg Diastolisk trykk: 40 - 200 mmHg Puls: 40 - 180 hjerteslag / minutt
Målepresisjon	Trykk: ± 3 mmHg Puls: $\pm 5\%$
Strømforsyning	4 x 1,5 V batterier (R6P, LR6 eller AA) eller strømadapter (TB-233C) (ikke inkludert)
Antall målinger	Ca. 700 ganger LR6 (alkaliske batterier) Ca. 200 ganger R6P (manganbatterier) Ved trykkverdi 180 mmHg, romtemperatur 23 °C.
Klassifisering	Internt drevet ME-utstyr (forsyning med batterier) / klasse II (forsyning med strømadapter) Kontinuerlig driftsmodus
Klinisk test	Ifølge ISO81060-2 : 2013 I den kliniske valideringsstudien ble K5 brukt på 85 forsøkspersoner for å fastslå diastolisk blodtrykk.
EMD	IEC 60601-1-2: 2014
Minne	Siste 60 målinger
Driftsvilkår	+10 til +40 °C / 15 til 85 % RH / 800 til 1060 hPa
Transport- / lagringsvilkår	-20 til +60 °C / 10 til 95 % RH / 700 til 1060 hPa
Mål	Ca. 140 [B] x 60 [H] x 105 [D] mm
Vekt	Ca. 245 g ekskludert batterier
Inntrengningsbeskyttelse	Enhet: IP20

Anvendt del

Mansjett Type BF 

Levetid

Enhet: 5 år (ved bruk seks ganger daglig)

Mansjett: 2 år (ved bruk seks ganger daglig)

Strømadapter: 5 år (ved bruk seks ganger daglig)

Strømadapter (tilbehør)







Adapteren brukes til å koble enheten til en strømkilde i boligen. Kontakt den lokale A&D-forhandleren for anskaffelse. Strømadapteren må inspiseres eller skiftes periodisk.

TB-233C

Kontakt den lokale A&D-forhandleren for anskaffelse.

Strømadapteren må inspiseres eller skiftes periodisk.

Trykte symboler på strømadapteren

Symboler	Funksjon/betydning
	Kun for bruk innendørs
	Enhet i klasse II
	Termisk sikring
	Sikring
	Symbol for EC-direktivet
	Symbol for EAC-sertifisering
	Vekselstrømadapterpluggens polaritet

Tilbehør som selges separat

Mansjett

Katalognummer	Mansjettstørrelse	Armstørrelse
CUF-F-LA	Stor mansjett for voksne	31 cm til 45 cm
CUF-I	Universalmansjett	22 cm til 42 cm
CUF-F-A	Mansjett for voksne	22 cm til 32 cm

Armstørrelse: Armens omkrets ved biceps.

Vekselstrømadapter

Katalognummer	Plugg (utløpstype)
TB-233C	Type C

Merk: Spesifikasjonene kan endres uten varsel.

IP-klassifisering er innkapslingens beskyttelsesgrad i henhold til IEC 60529. Denne enheten er beskyttet mot faste gjenstander med 12 mm diameter og større, for eksempel fingre. Denne enheten er ikke vanntett.

Sisällys

Hyvät asiakkaat	2
Ennakkohuomautukset	2
Varotoimet	2
Osien tunnistus	5
Symbolit	6
Toimintatila	8
1. Tavallinen mittaus	8
2. Tietojen hakeminen	8
3. Kaikkien muistissa olevien tietojen poistaminen	8
4. Mittaus halutulla systolisella paineella	8
Monitorin käyttö	9
Paristojen asennus/vaihto	9
Ilmaletkun liittäminen	10
Vaihtovirtasovittimen liittäminen	10
Oikean mansettikoon valitseminen	11
Käsivarren mansetin asettaminen	11
Tarkkojen mittausten tekeminen	13
Mittaus	13
Mittauksen jälkeen	13
Mittaukset	14
Tavallinen mittaus	14
Mittaus halutulla systolisella paineella	15
Tarkkaa mittausta koskevia huomautuksia	15
Tietojen hakeminen muistista	16
Mikä on IHB/AFib-indikaattori?	17
Mikä on AFib?	17
%IHB/AFib	17
Paineen palkki-indikaattori	18
WHO-luokitusindikaattori	18
Tietoja verenpaineesta	18
Mikä on verenpaine?	18
Mitä kohonnut verenpaine tarkoittaa ja kuinka sitä hoidetaan?	19
Miksi verenpainetta kannattaa mitata kotona?	19
WHO:n verenpaineluokitus	19
Verenpaineen vaihtelut	19
Vianmääritys	20
Huolto	21
Tekniset tiedot	21

Hyvät asiakkaat

Onnittelut! Olette hankkineet A&D:n huipputekniikkaa edustavan verenpainemonitorin. Tämä helppokäyttöinen ja tarkka laite helpottaa päivittäistä verenpainehoitoa.

Suosittelemme lukemaan tämän oppaan huolellisesti ennen laitteen käyttöä ensimmäistä kertaa.

Ennakkohuomautukset

- Tämä laite on lääkinnällisiä laitteita koskevan Euroopan direktiivin 93/42 ETY mukainen. Tämän osoittaa **CE**₀₁₂₃ -yhdenmukaisuusmerkintä. (0123: Numero viittaa asianomaiseen ilmoitettuun laitokseen)
- Laite on tarkoitettu aikuisille, ei vastasyntyneille tai pikkulapsille tehtyihin mittauksiin.
- Käyttöympäristö. Laite on tarkoitettu ostajan omaan käyttöön kotihoitoympäristöön.
- Tämä laite on tarkoitettu ihmisten verenpaineen ja sydämen lyöntitiheyden diagnostiseen mittaamiseen.

Varotoimet

- Tämän laitteen valmistuksessa on käytetty tarkkuuskomponentteja. Laitteen altistuminen äärimmäisille lämpötiloille, kosteudelle, suoralle auringonvalolle, iskuille tai pölylle pitää välttää.
- Puhdista laite ja mansetti kuivalla, pehmeällä liinalla tai vedellä kostutetulla liinalla ja neutraalilla pesuaineella. Älä koskaan käytä alkoholia, bentseeniä, ohennusainetta tai muita voimakkaita kemikaaleja laitteen tai mansetin puhdistamiseen.
- Vältä mansetin taittamista tiukalle tai letkun säilyttämistä pitkiä aikoja tiukkaan käärittynä, jottei osien käyttöikä lyhene.
- Varmista, etteivät vauvat tai pikkulapset voi kuristua letkuun tai johtoon.
- Älä kierrä ilmaletkua mittauksen aikana. Se voi aiheuttaa loukkaantumisen mansetin jatkuvan paineen vuoksi.
- Laite ja mansetti eivät ole vedenkestäviä. Älä anna sateen, hien tai veden kastella laitetta tai mansettia.
- Mittaus voi vääristyä, jos laitetta käytetään lähellä televisiota, mikroaaltouunia, matkapuhelinta, röntgensäteitä tai muita laitteita, joilla on voimakas sähkökenttä.
- Langattomat viestintälaitteet, kuten kotiverkkolaitteet, matkapuhelimet, langattomat puhelimet ja niiden tukiasemat sekä radiopuhelimet voivat vaikuttaa verenpainemonitoriin. Tämän vuoksi näihin laitteisiin on pidettävä vähintään 30 cm etäisyys.
- Kun käytät laitetta uudelleen, varmista, että se on puhdas.

- ❑ Käytettyjä laitteita, osia ja paristoja ei saa käsitellä tavallisena kotitalousjätteenä. Ne on hävitettävä voimassa olevien paikallisten säädösten mukaan.
- ❑ Kun käytössä on vaihtovirtasovitin, varmista, että vaihtovirtasovittimen voi tarvittaessa irrottaa nopeasti pistorasiasta.
- ❑ Älä tee laitteeseen muutoksia. Se voi johtaa onnettomuuksiin tai laitteen vaurioitumiseen.
- ❑ Verenpaineen mittaamiseksi mansetin pitää puristaa käsivartta tarpeeksi voimakkaasti niin, että veren virtaus valtimoon keskeytyy väliaikaisesti. Tämä voi aiheuttaa kipua, tunnottomuutta tai väliaikaisen punaisen jäljen käsivarteeseen. Näin tapahtuu etenkin silloin, jos mittaus tehdään useamman kerran peräkkäin. Kipu, tunnottomuus ja punaiset jäljet häviävät ajan myötä.
- ❑ Verenpaineen mittaaminen liian usein voi olla haitallista veren virtauksen häiriintymisen vuoksi. Kun laitetta käytetään toistuvasti, tarkista, ettei sen käyttö johda veren virtauksen pitkäaikaiseen heikentymiseen.
- ❑ Jos sinulle on tehty mastektomia, kysy lääkäriltä ohjeita ennen laitteen käyttöä.
- ❑ Älä anna lasten käyttää laitetta ilman valvontaa, äläkä käytä laitetta paikassa, jossa se on pikkulasten ulottuvilla. Se voi johtaa onnettomuuksiin tai vaurioihin.
- ❑ Laite sisältää pieniä osia. Ne voivat aiheuttaa tukehtumisvaaran, mikäli pikkulapset vahingossa nielaisevat ne.
- ❑ Kytke vaihtovirtasovitin irti, jos sitä ei käytetä mittauksen aikana.
- ❑ Muiden kuin tässä oppaassa mainittujen lisävarusteiden käyttö voi olla turvallisuusriski.
- ❑ Jos paristo joutuu oikosulkuun, se voi muuttua kuumaksi ja aiheuttaa palovammoja.
- ❑ Anna laitteen sopeutua ympäristöön ennen sen käyttöä (noin tunnin ajan).
- ❑ Kliinisiä testauksia ei ole tehty vastasyntyneiden lasten tai raskaana olevien naisten osalta. Älä käytä laitetta vastasyntyneiden lasten tai raskaana olevien naisten hoitoon.
- ❑ Älä koske paristoihin, DC-liittimeen ja potilaaseen samanaikaisesti. Se voi aiheuttaa sähköiskun.
- ❑ Älä täytä mansettia, jos sitä ei ole kääritty olkavarren ympärille.

Kontraindikaatiot

Seuraavaksi kuvataan varotoimet laitteen oikeaa käyttöä varten.

- ❑ Älä laita mansettia käsivarteeseen, jossa on jo toinen sähköinen lääkinnällinen laite. Laite ei silloin ehkä toimi kunnolla.
- ❑ Terveysongelmien välttämiseksi henkilöiden, joilla on käsivarren vakava verenkiertohäiriö, tulee kysyä lääkäriltä ohjeita ennen laitteen käyttöä.
- ❑ Älä tee itse diagnoosia mittaustulosten perusteella äläkä aloita hoitoa omatoimisesti. Pyydä aina lääkäriä arvioimaan tulokset ja hoidontarve.
- ❑ Älä laita mansettia käsivarteeseen, jossa on parantumaton haava.
- ❑ Älä laita mansettia käsivarteeseen, johon tehdään suonensisäistä tiputusta

tai verensiirtoa. Se voi johtaa vammoihin tai onnettomuuksiin.

- Älä käytä laitetta tilassa, jossa on syttyviä kaasuja, kuten anestesiakaasuja. Se voi aiheuttaa räjähdyksen.
- Älä käytä laitetta ympäristöissä, joissa on suuria happipitoisuuksia, kuten korkeapaineisessa happikammiossa tai happiteltassa. Se voi johtaa tulipaloon tai räjähdykseen.

Osien tunnistus





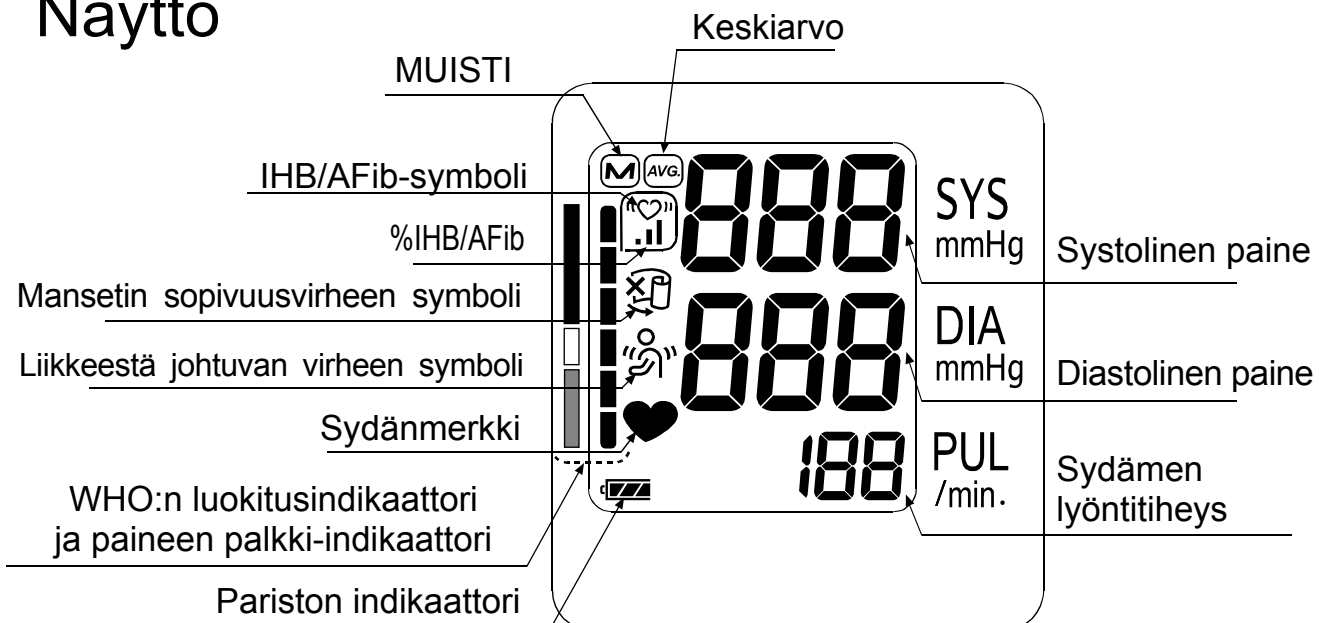





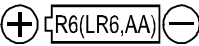

Näyttö





Symbolit











Laitteen laukkuun merkityt symbolit

Symbolit	Toiminta/Tarkoitus
	Valmiustila ja laitteen päälle kytkentä.
SYS	Systolinen verenpaine yksikössä mmHg
DIA	Diastolinen verenpaine yksikössä mmHg
PUL	Sydämenlyönnit minuutissa
	Pariston asennusohje
	Tasavirta
	Tyyppi BF: Laitteessa, mansetissa ja letkuissa on suojaus sähköiskuja vastaan.
	EU-direktiivin mukaisen lääkinällisen laitteen merkintä
	Edustaja EU:ssa
	Valmistaja
2014 	Valmistuspäivä
IP	Kansainvälinen suojausmerkintä
	WEEE-merkintä
SN	Sarjanumero
	Katso ohjekirjaa/-vihkoa
	DC-liittimen napaisuus
	Pidä kuivana

Näytössä näkyvät symbolit

Symbolit	Toiminta/Tarkoitus	Suosittelut toimi
	Tulee näkyviin mittauksen aikana. Vilkkuu, kun pulssi löytyy.	Mittaus on käynnissä. Liiku mahdollisimman vähän.
	IHB/AFib-symboli Tulee näkyviin, kun havaitaan epäsäännöllinen sydämensyke. Saattaa sytyä, jos havaitaan hienoista tärinää, kuten vapinaa tai puistatusta.	_____
	Tulee näkyviin, kun havaitaan vartalon tai käsivarren liike.	Mittaustuloksen arvo voi olla virheellinen. Yritä mitata uudelleen. Pysy mittauksen aikana liikkumatta.

Symbolit

Symbolit	Toiminta/Tarkoitus	Suosittelut toimi
	Tulee näkyviin mittauksen aikana, jos mansetti on kiinnitetty löysästi	Mittaustuloksen arvo voi olla virheellinen. Kiinnitä mansetti oikein ja yritä mitata uudelleen.
	IHB/AFib-havaintojen määrä muistissa $\%IHB/AFib = \frac{\left[\begin{array}{c} \text{Muistissa olevien} \\ \text{IHB/AFib-havaintojen määrä} \end{array} \right]}{\left[\begin{array}{c} \text{Määrä yhteensä} \end{array} \right]} \times 100 [\%]$	_____
	Aiemmat muistiin (MEMORY) tallennetut mittaukset.	_____
	Keskiarvotiedot	_____
	FULL BATTERY Pariston virtaindikaattori mittauksen aikana.	_____
	LOW BATTERY Vilkkuu, kun pariston virta on vähissä.	Vaihda kaikki paristot uusiin, kun merkki vilkkuu.
	Epävakaa verenpaine mittauksen aikaisen liikkumisen vuoksi.	Yritä mitata uudelleen. Pysy mittauksen aikana täysin liikkumatta.
	Systolisen ja diastolisen arvon välinen ero on enintään 10 mmHg. Painearvo ei noussut täyten aikana.	Kiinnitä mansetti oikein ja yritä mitata uudelleen.
	Mansettia ei ole asetettu oikein.	
	PUL DISPLAY ERROR Pulssia ei havaita kunnolla.	
	Verenpainemonitorin sisäinen virhe	Poista paristot, paina START -painiketta ja asenna sitten paristot uudelleen. Jos virhe näytetään yhä, ota yhteys jälleenmyyjään.
		

Toimintatila

1. Tavallinen mittaus

Paina **START**-painiketta. Verenpaine mitataan ja tiedot tallennetaan muistiin. Laite voi tallentaa muistiin 60 viimeisintä mittausta.

2. Tietojen hakeminen

Kun mitään ei näy, paina **START**-painiketta ja pidä se pohjassa.

Vapauta painike, kun näkyviin tulevat keskiarvotiedot.

Tietojen numero ja tallennetut tiedot näytetään automaattisesti järjestyksessä viimeisestä mittauksesta alkaen.

Tarkemmat tiedot tietojen muistista hakemisesta löytyvät kohdasta "Tietojen hakeminen muistista".

Valmiustilassa, paina ja pidä painettuna



-painike →

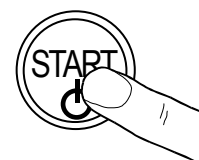
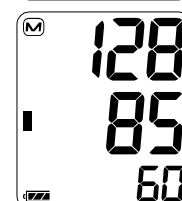
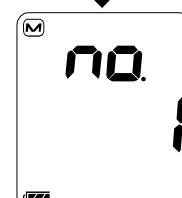
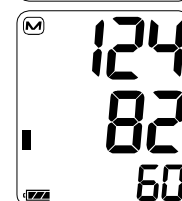
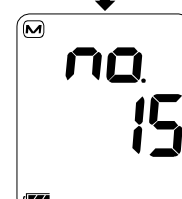
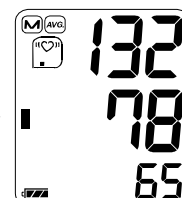

3. Kaikkien muistissa olevien tietojen poistaminen

Kun laite sammutetaan, paina **START**-painiketta ja pidä se painettuna, kunnes näkyviin tulee "CLR no". Valitse "CLR YES" tietojen tyhjentämiseksi.

Tiedot on tyhjennetty, kun **M**-merkki vilkkuu. Laite sammuu automaattisesti.

4. Mittaus halutulla systolisella paineella

Katso sivulta 15 tiedot mittaamisesta halutulla systolisella paineella.



Monitorin käyttö

Paristojen asennus/vaihto

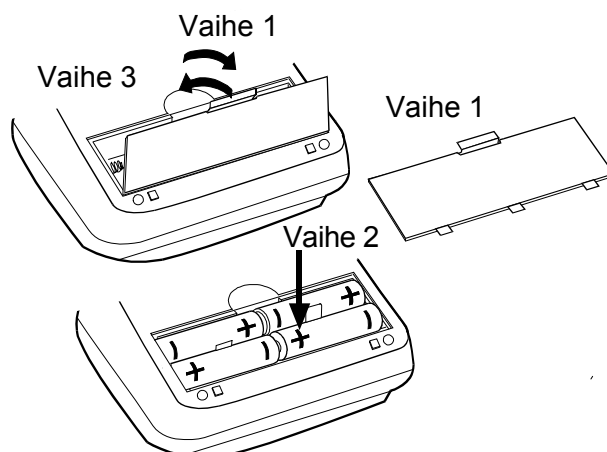
1. Irrota paristolokeron kansi.
2. Poista käytetyt paristot ja asenna uudet paristot paristolokeroon kuvan mukaisesti. Varmista, että napaisuudet (+ ja -) on asetettu oikein. Käytä vain paristoja R6P, LR6 tai AA.
3. Asenna paristolokeron kansi.



HUOMAUTUS

- Laita paristot paristolokeroon kuvatulla tavalla. Jos ne laitetaan väärin, laite ei toimi.
- Kun  (LOW BATTERY -merkki) vilkkuu näytössä, vaihda kaikki paristot uusiin. Älä sekoita vanhoja ja uusia paristoja. Se voi lyhentää paristojen käyttöikää tai aiheuttaa laitteeseen toimintahäiriön. Vaihda paristot, kun laitteen sammumisesta on kulunut kaksi sekuntia tai enemmän.
Jos  (LOW BATTERY -merkki) näkyy, vaikka paristot on vaihdettu, tee verenpainemittaus. Laite voi tällöin tunnistaa uudet paristot.
-  (LOW BATTERY -merkki) ei tule näkyviin, kun paristot ovat tyhjät.
- Paristojen käyttöikä vaihtelee ympäristön lämpötilan mukaan. Se voi olla lyhempi alhaisissa lämpötiloissa. Yleensä neljä uutta LR6-paristoa kestävät noin yhden vuoden, kun niitä käytetään mittaukseen kahdesti päivässä.
- Käytä vain määritettyjä paristoja. Laitteen mukana toimitetut paristot on tarkoitettu monitorin toiminnan tarkastamiseen, joten niiden käyttöikä voi olla lyhempi.
- Poista paristot, jos laitetta ei tulla käyttämään pitkään aikaan. Paristot saattavat vuotaa ja aiheuttaa laitteeseen toimintahäiriön.

Monitorin käyttö

Ilmaletkun liittäminen

Asenna ilmaliitospistoke tiukasti ilmaliitäntään.

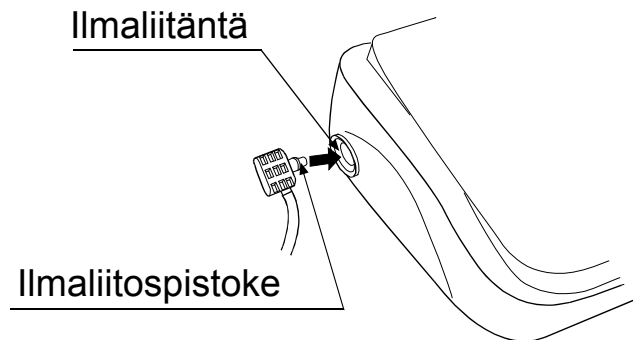

Vaihtovirtasovittimen liittäminen

Kytke vaihtovirtasovittimen pistoke DC-liittimeen.

Liitä sitten vaihtovirtasovitin pistorasiaan.

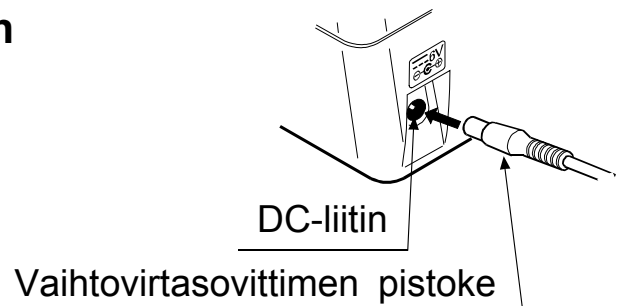

- Käytä määritettyä vaihtovirtasovitinta.
(Katso sivu 22.)
- Kun irrotat vaihtovirtasovittimen pistorasiasta, tartu vaihtovirtasovittimen runkoon ja vedä se ulos pistorasiasta.
- Kun irrotat vaihtovirtasovittimen verenpainemonitorista, tartu vaihtovirtasovittimen pistokkeeseen ja vedä se ulos monitorista.

Monitorin käyttö

Oikean mansettikoon valitseminen

On tärkeää käyttää oikeankokoista mansettia, jotta mittaustulokset olisivat tarkkoja. Jos mansetti ei ole oikeankokoinen, verenpainemittauksen tulos voi olla virheellinen.

- ❑ Käsivarren koko on merkitty jokaiseen mansettiin.
- ❑ Mansettiin merkitty osoitin ▲ ja oikea sopivuusalue kertovat, onko käytössä oikea mansetti. (Katso seuraavalta sivulta “Mansettiin merkityt symbolit”.)
- ❑ Jos osoitin ▲ osuu alueen ulkopuolelle, ota yhteyttä paikalliseen jälleenmyyjään ja hanki toinen mansetti.
- ❑ Käsivarren mansetti on kuluva tuote. Jos se on kulunut, hanki tilalle uusi.

Käsivarren koko	Suositteltu mansetin koko	Kataloginumero
31 cm–45 cm	Suuri aikuisten mansetti	CUF-F-LA
22 cm–42 cm	Laajan kokoalueen mansetti	CUF-I
22 cm–32 cm	Aikuisten mansetti	CUF-F-A

Käsivarren koko: Ympärysmitta hauiksen kohdalla.

Huom.: Mallia UA-767S-W ei ole suunniteltu pienen mansetin käyttöön.

Käsivarren mansetin asettaminen

1. Kääri mansetti olkavarren ympärille, noin 1–2 cm kyynärpäähän sisäpuolen yläpuolelle, kuten kuvassa. Laita mansetti suoraan iholle. Vaatteet voivat heikentää pulssin tuntumista ja aiheuttaa siksi mittausrvirheen.
2. Jos tiukalle kääritty hiha puristaa olkavartta, tarkkoja mittaustuloksia ei ehkä saada.
3. Varmista, että osoitin ▲ osuu oikean sopivuusalueen sisään.

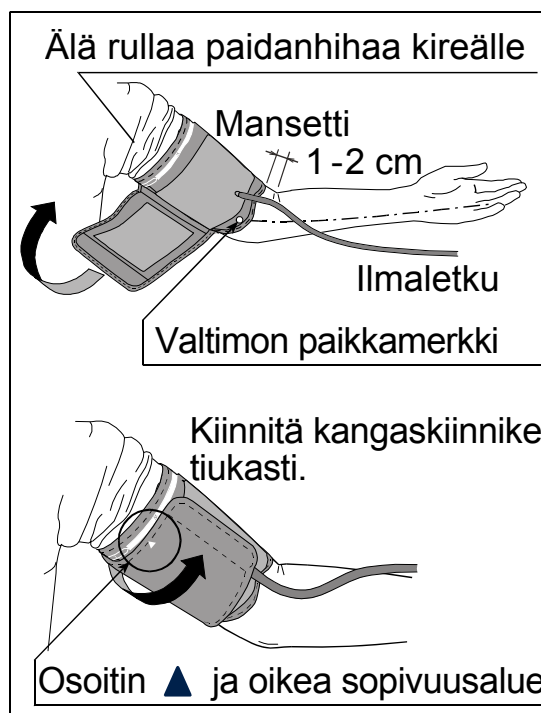

Monitorin käyttö

Mansettiin merkityt symbolit

Symbolit	Toiminta/Tarkoitus	Suosittelut toimi
●	Valtimon paikkamerkki	Aseta ●-merkki olkavarren valtimon päälle tai käsivarren sisäpuolella samaan linjaan nimettömän kanssa.
▲	Osoitin	_____
REF	Kataloginumero	_____
A	Aikuisten mansetin oikea sopivuusalue. Merkitty aikuisten mansettiin.	_____
L	Alueen yli, merkitty aikuisten mansettiin ja laajan kokoalueen mansettiin.	Käytä suurta aikuisten mansettia aikuisten mansetin tai laajan kokoalueen mansetin sijaan.
W	Laajan kokoalueen mansetin oikea sopivuusalue. Merkitty laajan kokoalueen mansettiin.	_____
L	Suuren aikuisten mansetin oikea sopivuusalue. Merkitty suureen aikuisten mansettiin.	_____
S	Alueen alle, merkitty aikuisten mansettiin ja laajan kokoalueen mansettiin.	_____
A	Alueen alle, merkitty suureen aikuisten mansettiin.	Käytä aikuisten mansettia suuren aikuisten mansetin sijaan.
LOT	Eränumero	_____

Suuri aikuisten mansetti

Oikea sopivuusalue



Laajan kokoalueen mansetti ▲



Aikuisten mansetti ▲



Monitorin käyttö

Tarkkojen mittausten tekeminen

Verenpainemittaus antaa tarkimmat tulokset, kun toimitaan seuraavasti:

- Istu mukavasti tuoliin. Laita käsivarsi lepäämään pöydälle. Älä laita jalkoja ristiin. Pidä jalat tasaisesti lattiassa ja suorista selkä.
- Rentoudu viidestä kymmeneen minuuttia ennen mittauksen tekemistä.
- Laita mansetin keskikohta sydämen tasolle.
- Pysy paikallasi ja puhumatta mittauksen ajan.
- Älä mittaa välittömästi fyysisen rasituksen tai kylvyn jälkeen. Lepää 20–30 minuuttia ennen mittauksen tekemistä.
- Pyri mittaamaan verenpaine joka päivä samaan kellonaikaan.

Mittaus

On normaalia, että mansetti tuntuu mittauksen aikana hyvin tiukalta. (Älä säikähdä.)

Mittauksen jälkeen

Sammuta laite mittauksen jälkeen painamalla **START**-painiketta. Poista mansetti ja kirjaa tiedot muistiin.

Huom.: Laitteessa on automaattinen sammutustoiminto, joka sammuttaa laitteen noin minuutin kuluttua mittauksesta.

Odota vähintään kolme minuuttia ennen mittauksen tekemistä samalle henkilölle.

Mittaukset

Katso ennen mittauksien tekemistä kohta "Tarkkaa mittausta koskevia huomautuksia" seuraavalta sivulta.

Tavallinen mittaus

1. Laita mansetti käsivarteen (mieluiten vasempaan).
Istu hiljaa mittauksen ajan.



2. Paina **START**-painiketta.
Kaikki näytön alueet ovat näkyvissä.
Nolla (0) näkyy hetken vilkkuvana.
Näyttö muuttuu mittauksen alkaessa oikeanpuoleisessa kuvassa osoitetulla tavalla. Mansetti alkaa täyttyä. On normaalia, että mansetti tuntuu hyvin tiukalta. Täytön aikana näytön vasemmassa reunassa näkyy paineen palkki-indikaattori.

Paina **START**

Kaikki näytön alueet näkyvissä

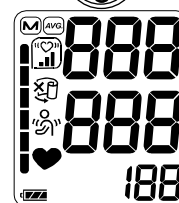

Huom.: Täytön voi keskeyttää milloin tahansa painamalla uudelleen **START**-painiketta.

Nolla-näyttö
Täyttö aloitetaan

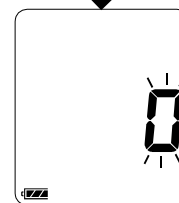

3. Kun mansetti on täytetty, se alkaa tyhjentyä automaattisesti ja ♥ (sydänmerkki) vilkkuu ilmoittaen, että mittaus on käynnissä. Kun pulssi löytyy, merkki vilkkuu jokaisella sykkeellä.

Paineistus



Huom.: Jos riittävää painetta ei saavuteta, mansetti alkaa täyttyä uudelleen automaattisesti.
Jos haluat estää uudelleen täyttymisen, katso seuraavalta sivulta "Mittaus halutulla systolisella paineella".



4. Kun mittaus on valmis, systolisen ja diastolisen paineen lukemat sekä sydämen lyöntitiheys tulevat näyttöön. Mansettiin jäänyt ilma poistetaan ja se tyhjenee täysin.

Mittaus
käynnissä



5. Sammuta laite painamalla **START**-painiketta. Laitte sammuu automaattisesti, jos sitä ei käytetä minuutin kuluessa.

Systolinen paine

Diastolinen paine

WHO:n luokitus

Sydämen lyöntitiheys

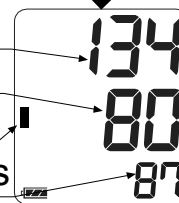

Huom.: Odota vähintään kolme minuuttia ennen mittauksen tekemistä samalle henkilölle.

Poistaa jäljelle jääneen ilman automaattisesti

Mittaukset

Mittaus halutulla systolisella paineella

UA-767S-W on suunniteltu etsimään pulssi ja täyttämään mansetti systolisen paineen tasolle automaattisesti.

Käytä tätä menetelmää, jos mansetti täyttyy toistuvasti uudelleen tai jos tuloksia ei näytetä, vaikka paine laskee arvoon 20 mmHg tai alhaisemmaksi.

1. Laita mansetti käsivarteen sydämen tasolle (mieluiten vasempaan).

Sydämen tasolla

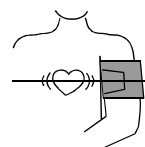

2. Paina **START**-painiketta.

Paina **START**-painiketta



3. Kun nolla vilkkuu, paina **START**-painiketta ja pidä se painettuna, kunnes näkyviin tulee lukema, joka on noin 30–40 mmHg korkeampi kuin odotettu systolinen paine.

Vapauta painike halutun systolisen paineen kohdalla

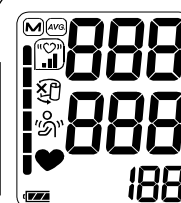

4. Kun haluttu numero saavutetaan, vapauta **START**-painike mittauksen aloittamiseksi. Jatka verenpaineen mittausta edellisellä sivulla kuvatulla tavalla.

Paina ja pidä painettuna painike

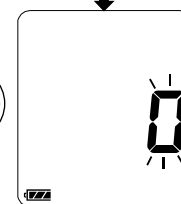

Katso mittauksen tiedot edelliseltä sivulta

Tarkkaa mittausta koskevia huomautuksia

- Istu alas mukavaan asentoon. Laita käsivarsi pöydälle niin, että kämmen on ylöspäin ja mansetti on sydämen tasolla.
- Rentoudu viidestä kymmeneen minuuttia ennen mittauksen tekemistä. Jos olet kiihtynyt tai henkisesti rasittunut, tämä näkyy mittauksessa: mitattu verenpaine on normaalia korkeampi (tai matalampi) ja pulssi on yleensä tavallista nopeampi.
- Yksilön verenpaine vaihtelee jatkuvasti riippuen siitä, mitä hän tekee tai mitä hän on syönyt. Juomilla voi olla voimakas ja nopea vaikutus verenpaineeseen.
- Laitteen tekemät mittaukset pohjautuvat sydämen sykkeeseen. Jos syke on erittäin heikko tai epäsäännöllinen, laitteen voi olla vaikea mitata verenpainetta.
- Jos laite huomaa epänormaali olosuhteet, se keskeyttää mittauksen ja näyttää virhesymbolin. Katso sivulta 7 symboleiden kuvaus.

- Tämä laite on tarkoitettu aikuisten käyttöön. Kysy ohjeita lääkäriltä ennen laitteen käyttöä lapsen verenpaineen mittaamiseen. Lapset eivät saa käyttää tätä laitetta ilman valvontaa.
- Liian korkeat lämpötilat tai suuri kosteus tai korkeus voivat vaikuttaa automaattisen verenpainemonitorin toimintakykyyn.

Tietojen hakeminen muistista

Huom.: Tämä laite tallentaa muistiin 60 viimeisintä mittausta.

1. Kun mitään ei näy, paina ja pidä painettuna **START** -painike tallennettujen tietojen hakemiseksi.
2. Vapauta painike, kun näkyviin tulevat keskiarvotiedot.
3. Tietojen numero ja tallennetut tiedot näytetään automaattisesti järjestyksessä viimeisestä mittauksesta alkaen.
4. Näyttö sammuu automaattisesti, kun kaikki tiedot on näytetty.

Paina ja pidä painettuna  -painike

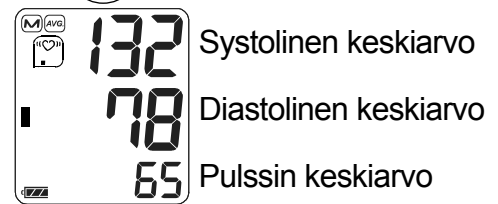

Kaikkien tietojen keskiarvo

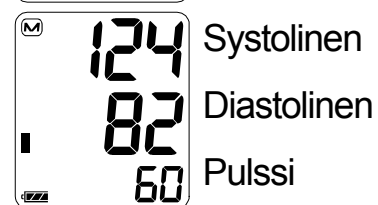
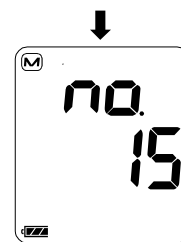

Viimeisimmät tiedot

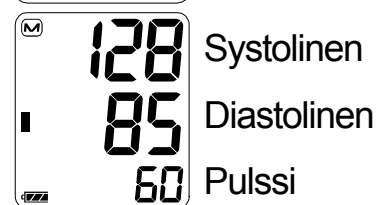
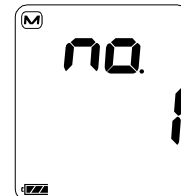
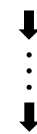

Viimeinen tieto (vanhin)

Huom.: Jos painat **START** -painiketta tietojen haun aikana, laite sammuu.

Mikä on IHB/AFib-indikaattori?

Jos monitori havaitsee epäsäännöllisen rytmin mittausten aikana, IHB/AFib-indikaattori tulee näyttöön mittausarvojen kanssa.

Huom.: Kehotamme ottamaan yhteyttä lääkäriin, jos «♡» IHB/AFib-indikaattori näytetään toistuvasti.

Mikä on AFib?

Sydän supistuu sydämessä esiintyvien sähköisten signaalien vuoksi ja se lähettää verta kaikkialle kehoon. Eteisvärinä (AFib) syntyy, kun sähköinen signaali muuttuu eteisessä epäselväksi saaden aikaan häiriöitä pulssirytmissä. AFib voi muodostaa sydämeen verihyytymiä. Nämä voivat helposti synnyttää verisuonitukoksia, jotka puolestaan voivat aiheuttaa aivohalvauksen ja sydänkohtauksen.

%IHB/AFib

%IHB/AFib on havaittujen IHB/AFib-havaintojen taajuus. IHB/AFib voi havaita kohinan, esim. fyysisten liikkeiden lisäksi myös epäsäännöllisen sydämen sykkeen. Siksi suosittelemme ottamaan yhteyttä lääkäriin, jos %IHB/AFib-taso on korkea.

$$\%IHB/AFib = \frac{\left[\begin{array}{l} \text{Muistissa olevien} \\ \text{IHB/AFib-havaintojen määrä} \end{array} \right]}{\left[\begin{array}{l} \text{Määrä yhteensä} \end{array} \right]} \times 100 \text{ [%]}$$

Arvon %IHB/AFib näyttö: %IHB/AFib näytetään, kun näytetään keskiarvoja. (Katso "2. Tietojen hakeminen" kohdasta "Toimintatila")
%IHB/AFib-lukemaa ei näytetä, jos määrä muistissa on kuusi tai vähemmän.

Keskiarvon näyttö

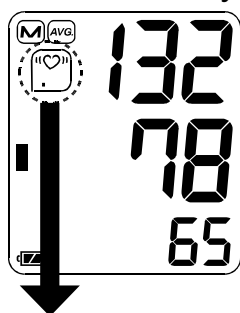

Taso 0	Taso 1	Taso 2	Taso 3
%IHB/AFib=0	%IHB/AFib=1 - 9	%IHB/AFib=10 - 24	%IHB/AFib=25 - 100
Ei näytetä	«♡» ■	«♡» ■ ■	«♡» ■ ■ ■

Paineen palkki-indikaattori

Indikaattori seuraa paineen muuttumista mittauksen aikana.

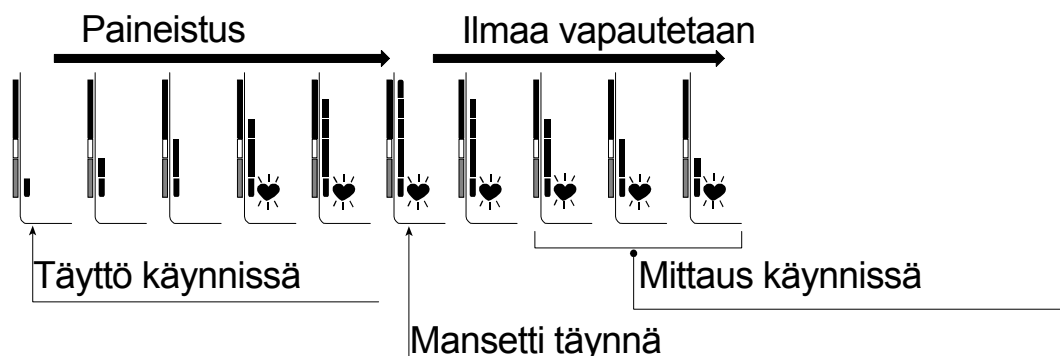

WHO-luokitusindikaattori

Jokainen palkki-indikaattorin alue vastaa WHO:n verenpaineluokitusta, joka on kuvattu seuraavalla sivulla.

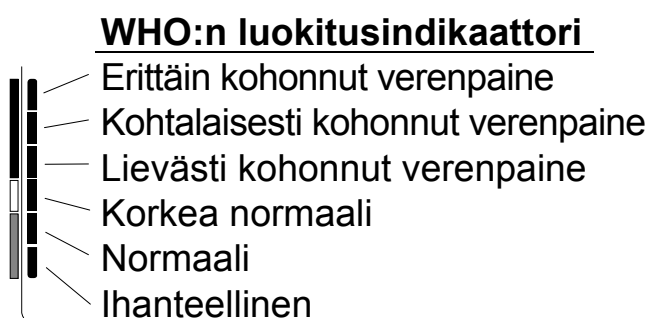

■ : Indikaattori näyttää, nykyisiin tietoihin perustuen, alueen, joka vastaa WHO:n luokitusta.

Esimerkki:



Tietoja verenpaineesta

Mikä on verenpaine?

Verenpaine on voima, jolla veri painaa valtimoiden seinämää. Systolinen paine syntyy, kun sydän supistuu. Diastolinen paine syntyy, kun sydän laajenee. Verenpaine mitataan elohopeamillimetreinä (mmHg). Yksilön luonnollista verenpainetta edustaa peruspaine, joka mitataan heti aamulla, kun henkilö on vielä levossa, ennen aamiaista.

Mitä kohonnut verenpaine tarkoittaa ja kuinka sitä hoidetaan?

Kohonnut verenpaine tarkoittaa epätavallisen korkeaa valtimoverenpainetta, joka hoitamattomana voi aiheuttaa monia terveysongelmia, mukaan lukien aivohalvauksen tai sydänkohtauksen. Kohonnutta verenpainetta voi hoitaa elämäntapamuutoksella, stressiä välttämällä sekä lääkkeillä lääkärin valvonnassa.

Kohonneen verenpaineen ehkäiseminen tai hoitaminen:

- Älä tupakoi
- Vähennä suolaa ja rasvaa
- Ylläpidä hyvää painoaindeksiä
- Harrasta säännöllistä liikuntaa
- Tarkista fyysinen kunto säännöllisesti

Miksi verenpainetta kannattaa mitata kotona?

Verenpaineen mittaaminen sairaalassa tai lääkärin vastaanotolla voi aiheuttaa hermostuneisuutta ja johtaa lukemiin, jotka ovat 25–30 mmHg korkeammat kuin kotona mitatut. Kotona tehdyt mittaukset minimoivat verenpainelukemiin vaikuttavat ulkoiset tekijät, täydentävät lääkäreiden tekemiä mittauksia ja antavat tarkemman ja kattavamman kuvan verenpaineen muutoksista ajan kuluessa.

WHO:n verenpaineluokitus

Maailman terveysjärjestö (WHO) on määrittänyt standardit korkean verenpaineen arvioinnille, ikään katsomatta, kaaviossa kuvatun mukaisesti.

Verenpaineen vaihtelut

Yksilön verenpaine vaihtelee huomattavasti päivittäin ja kausittain. Paine voi vaihdella 30–50 mmHg

päivän eri tilanteissa. Henkilöillä, joilla on kohonnut verenpaine, vaihtelut voivat olla jopa suurempia. Normaalisti verenpaine kohoaa työntöön tai leikkimisen aikana, ja se laskee alimmilleen henkilön nukkuessa. Tämän vuoksi yhdestä mittaustuloksesta ei kannata huolestua liikaa.

Voit selvittää normaalin verenpaineesi tekemällä mittauksen joka päivä samaan kellon aikaan tässä oppaassa kuvattuja menetelmiä noudattaen. Säännöllisesti tehdyt mittaukset antavat kattavamman kuvan verenpaineen muutoksista ajan kuluessa. Muista merkitä ylös verenpainemittauksen päivämäärä ja kellonaika. Pyydä lääkäriä tulkitsemaan verenpainetietoja.

Lähde: Journal of Hypertension 1999, Vol 17 No.2

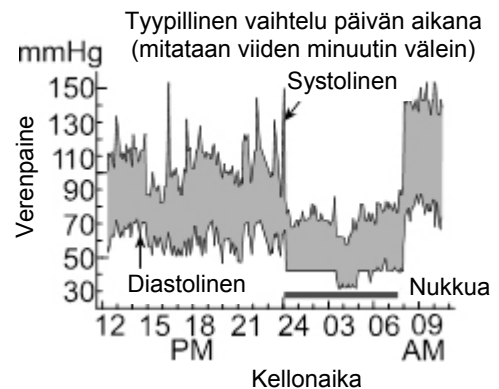
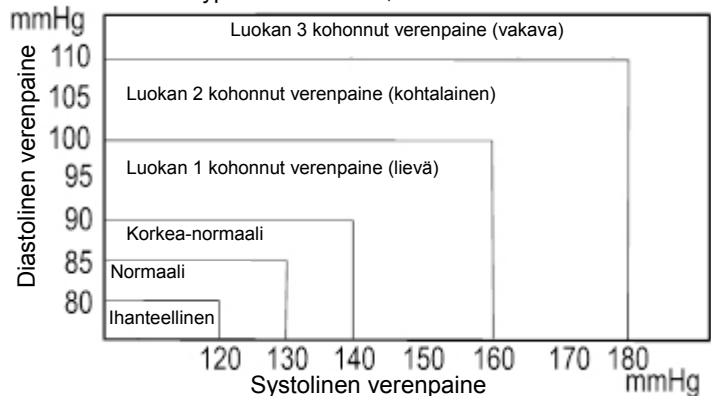

Vianmääritys

Ongelma	Mahdollinen syy	Suosittelut toimet
Näytössä ei näy mitään, vaikka laite on päällä.	Paristot ovat tyhjä.	Vaihda kaikki paristot uusiin.
	Pariston navat eivät ole oikeilla paikoilla.	Asenna paristot uudelleen niin, että negatiiviset ja positiiviset navat on asetettu paristolokerossa ilmoitetun mukaisesti.
Mansetti ei täyty.	Pariston jännite on liian alhainen. 🔋 (LOW BATTERY -merkki) vilkkuu. Jos paristot ovat tyhjentyneet täysin, merkki ei tule näkyviin.	Vaihda kaikki paristot uusiin.
Laitte ei mittaa. Lukemat ovat liian korkeita tai liian alhaisia.	Mansettia ei ole asetettu oikein.	Laita mansetti oikein.
	Käsivartta tai vartaloa on liikuttettu mittauksen aikana.	Varmista, että potilas pysyy paikallaan ja puhumatta mittauksen ajan.
	Mansetti on väärässä kohdassa.	Istu mukavasti ja liikkumatta. Laita käsivarsi pöydälle niin, että kämmen on ylöspäin ja mansetti on sydämen tasolla.
	_____	Jos syke on erittäin heikko tai epäsäännöllinen, laitteen voi olla vaikea mitata verenpainetta.
Muu	Arvo poikkeaa sairaalassa tai lääkärin vastaanotolla mitatusta arvosta.	Katso "Miksi verenpainetta kannattaa mitata kotona?".
	_____	Poista paristot. Laita ne oikein takaisin ja yritä mitata uudelleen.

Huom.: Jos yllä kuvatut toiminnot eivät ratkaise ongelmaa, ota yhteyttä jälleenmyyjään. Älä yritä avata tai korjata tuotetta; se voisi mitätöidä takuun.

Huolto

Älä avaa laitetta. Laitteessa on hienoja sähkökomponentteja ja monimutkainen ilmayksikkö, jotka voisivat vahingoittua. Jos ongelmaa ei voida ratkaista vianmääritysohjeita noudattamalla, ota yhteyttä alueesi valtuutettuun jälleenmyyjään tai asiakaspalveluosastoomme. A&D:n asiakaspalvelu toimittaa valtuutetuille jälleenmyyjille teknisiä tietoja, varaosia ja yksiköitä.

Laite on suunniteltu ja valmistettu niin, että sen käyttöikä on pitkä. Laite on kuitenkin hyvä tarkistaa 2 vuoden välein sen asianmukaisen toiminnan ja tarkkuuden varmistamiseksi. Ota yhteyttä alueesi valtuutettuun jälleenmyyjään tai A&D:hen huollon tekemiseksi.

Tekniset tiedot

Tyyppi	UA-767S-W
Mittausmenetelmä	Oskillometrinen mittaus
Mittausalue	Paine: 0 - 299 mmHg Systolinen paine: 60 - 279 mmHg Diastolinen paine: 40 - 200 mmHg Pulssi: 40 - 180 sykettä/minuutti
Mittaustarkkuus	Verenpaine: ± 3 mmHg Pulssi: ± 5 %
Virtalähde	4 x 1,5 V paristot (R6P, LR6 tai AA) tai vaihtovirtasovitin (TB-233C) (ei sisälly)
Mittausten määrä	Noin 700 kertaaLR6 (alkaliparistot) Noin 200 kertaaR6P (mangaaniparistot) Kun verenpaine on 180 mmHg, huoneen lämpötila 23 °C.
Luokitus	Sähköinen lääkinällinen laite sisäisellä virtalähteellä (paristot) / Luokka II (sovitin) Jatkuva toimintatila
Kliininen testi	Noudattaen standardia ISO81060-2 : 2013 Kliinisessä validointitutkimuksessa K5:ttä käytettiin 85 koehenkilön diastolisen verenpaineen mittaamiseen.
EMD	IEC 60601-1-2: 2014
Muisti	60 viimeistä mittausta
Toimintaolosuhteet	10 – 40°C / 15 – 85% suht. kosteus / 800 – 1060hPa
Kuljetus-/säilytysolosuhteet	-20 – 60°C / 10 – 95% suht. kosteus / 700 – 1060hPa
Mitat	Noin 140 [L] x 60 [K] x 105 [S] mm
Paino	Noin 245 g, ilman paristoja

Kotelointiluokka

Laite: IP20

Liitäntäosa

Mansetti Tyyppi BF 

Käyttöikä

Laite: 5 vuotta (kun käytetään kuusi kertaa päivässä)

Mansetti: 2 vuotta (kun käytetään kuusi kertaa päivässä)

Vaihtovirtasovitin: 5 vuotta (kun käytetään kuusi kertaa päivässä)







Lisävaruste vaihtovirtasovitin

Sovittimella laite kytketään kodin virtalähteeseen. Sovittimen voi hankkia ottamalla yhteyttä paikalliseen A&D-jälleenmyyjään. Vaihtovirtasovitin pitää tarkistaa tai vaihtaa säännöllisesti.

TB-233C

Sovittimen voi hankkia ottamalla yhteyttä paikalliseen A&D-jälleenmyyjään. Vaihtovirtasovitin pitää tarkistaa tai vaihtaa säännöllisesti.

Vaihtovirtasovittimeen merkityt symbolit

Symbolit	Toiminta/Tarkoitus
	Vain sisäkäyttöön
	Luokan II laite
	Lämpösulake
	Sulake
	EU-direktiivin mukaisen laitteen merkintä
	EAC-sertifioidun laitteen merkintä
	Vaihtovirtasovittimen pistokkeen napaisuus

Lisävarusteet myydään erikseen

Mansetti	Kataloginnumero	Mansetin koko	Käsivarren koko
	CUF-F-LA	Suuri aikuisten mansetti	31 cm–45 cm
	CUF-I	Laajan kokoalueen mansetti	22 cm–42 cm
	CUF-F-A	Aikuisten mansetti	22 cm–32 cm

Käsivarren koko: Ympärysmitta hauiksen kohdalla.

Vaihtovirtasovitin

Kataloginnumero	Pistoke (pistorasian tyyppi)
TB-233C	Tyyppi C

Huom.: Teknisiä tietoja voidaan muuttaa ilman ennakoilmoitusta.

IP-luokitus on koteloiden antama suojausluokka standardin IEC 60529 mukaisesti. Laite on suojattu sellaisia vieraita esineitä vastaan, joiden halkaisija on 12 mm tai suurempi, esim. sormet. Laitetta ei ole suojattu vedeltä.

İçindekiler

Değerli Müşterilerimiz	2
Başlangıç Açıklamaları	2
Önlemler	2
Parçaların Tanımı	5
Semboller.....	6
Çalışma Modu.....	8
1. Normal Ölçüm	8
2. Verileri Geri Çağırma	8
3. Bellekte Depolanan Tüm Verileri Silme.....	8
4. İstenen Sistolik Basınçla Ölçüm	8
Monitörü Kullanma.....	9
Pilleri Takma / Değiştirme	9
Hava Hortumunu Bağlama	10
AC Adaptörünü Bağlama	10
Doğru Kolluk Boyutunu Seçme	11
Kolluğu Takma	11
Doğru Ölçümleri Yapma	13
Ölçüm	13
Ölçümden Sonra	13
Ölçümler	14
Normal Ölçüm	14
İstenen Sistolik Basınçla Ölçüm.....	15
Doğru Ölçümle İlgili Notlar	15
Bellek Verilerini Geri Çağırma	16
IHB/AFib Göstergesi Nedir?	17
AFib Nedir?.....	17
%IHB/AFib.....	17
Basınç Çubuğu Göstergesi.....	18
WHO Sınıflandırma Göstergesi	18
Tansiyon Hakkında	18
Tansiyon Nedir?	18
Hipertansiyon Nedir ve Nasıl Kontrol Edilir?	19
Tansiyon Evde Neden Ölçülmelidir?	19
WHO Tansiyon Sınıflandırması.....	19
Tansiyon Değişimleri.....	19
Sorun giderme	20
Bakım.....	21
Teknik Veriler.....	21

Değerli Müşterilerimiz

Günümüzdeki en gelişmiş monitörlerden biri olan modern A&D tansiyon monitörünü satın aldığınız için sizi tebrik ederiz. Kullanım kolaylığı ve doğruluk için tasarlanmış bu aygıt, günlük tansiyon yönetiminizi kolaylaştıracaktır.

Aygıtı ilk kez kullanmadan önce bu el kitabını dikkatli bir şekilde iyice okumanızı öneririz.

Başlangıç Açıklamaları

- ❑ Bu aygıt, Tıbbi Ürünler için Avrupa Direktifi 93/42 EEC'ye uygundur. Bu, **CE**₀₁₂₃ uyumluluk işareti ile belirtilmiştir. (0123: Kapsanan yetkili kuruluşlara referans numarası)
- ❑ Aygıt, yenidoğanlarda veya bebeklerde değil, yetişkinlerde kullanım için tasarlanmıştır.
- ❑ Kullanım ortamı. Aygıtı, evde sağlık bakımı yapılan bir ortamda kendi başınıza kullanabilirsiniz.
- ❑ Bu aygıt, tanılanacak kişinin tansiyonunu ve nabız hızını ölçmek için tasarlanmıştır.

Önlemler

- ❑ Bu aygıt yapılırken hassas bileşenler kullanılmıştır. Aşırı sıcaklık, nem, doğrudan güneş ışığı, darbe veya tozdan kaçınılmalıdır.
- ❑ Aygıtı ve koluğu kuru, yumuşak bir bezle veya su ve yumuşak deterjanla nemlendirilmiş bir bezle temizleyin. Aygıtı veya koluğu temizlemek için kesinlikle alkol, benzen, tiner veya başka sert kimyasallar kullanmayın.
- ❑ Koluğu sıkıca katlamaktan veya hortumu uzun süre sıkı bir şekilde bükülü tutmaktan kaçının, bu tür davranışlar bileşenlerin ömrünü kısaltabilir.
- ❑ Hortum ve kablonun kazayla bebekleri veya küçük çocukları boğmamasına dikkat edin.
- ❑ Ölçüm sırasında hava hortumunu bükmeyin. Bu, sürekli kolluk basıncı nedeniyle yaralanmaya neden olabilir.
- ❑ Aygıt ve kolluk suya dayanıklı değildir. Yağmur, ter ve suyun aygıtı ve hortumu kirletmesine izin vermeyin.
- ❑ Aygıt televizyonlara, mikrodalga fırınlara, cep telefonlarına, X-ışını veya güçlü elektrik alanına sahip diğer aygıtlara yakın kullanılırsa ölçümler bozulabilir.
- ❑ Ev ağ aygıtları, cep telefonları, kablosuz telefonlar ve baz istasyonları, telsizler gibi kablosuz iletişim aygıtları bu tansiyon monitörünü etkileyebilir.

Bu yüzden, bu tür aygıtlarla arada minimum 30 cm bir mesafe korunmalıdır.

- ❑ Aygıt yeniden kullanılırken, aygıtın temiz olduğunu onaylayın.
- ❑ Kullanılmış ekipman, parçalar ve piller normal ev atıkları olarak değerlendirilmez ve uygun yerel düzenlemelere göre atılmalıdır.
- ❑ AC adaptörü kullanılırken, AC adaptörünün gerektiğinde hemen elektrik prizinden çıkarılabileceğinden emin olun.
- ❑ Aygıtı değiştirmeyin. Kazalara veya aygıtın hasar görmesine neden olabilir.
- ❑ Tansiyonu ölçmek için kol, arterden kan akışını geçici olarak durduracak şekilde kolluk tarafından yeterince sıkılmalıdır. Bu kolda acıya, uyuşmaya veya geçici kırmızı izlere neden olabilir. Bu durum özellikle ölçüm art arda tekrarlandığında görünür. Acı, uyuşma veya kırmızı izler zamanla kaybolur.
- ❑ Tansiyonu çok sık ölçmek kan akışını etkilediğinden zarara neden olabilir. Aygıtı tekrar tekrar kullanırken aygıtın çalışmasının kan dolaşımını uzun süre bozmadığını kontrol edin.
- ❑ Mastektomi olduysanız aygıtı kullanmadan önce doktora danışın.
- ❑ Çocukların aygıtı kendi başlarına kullanmasına izin vermeyin ve aygıtı küçük çocukların erişebileceği yerlerde kullanmayın. Kazalara veya hasara neden olabilir.
- ❑ Küçük çocukların yanlışlıkla yutması durumunda boğulma tehlikesine neden olabilen küçük parçalar bulunur.
- ❑ Ölçüm sırasında kullanılmadığında AC adaptörünü prizden çekin.
- ❑ Bu kılavuzda belirtilmeyen aksesuarların kullanımı güvenliği tehlikeye sokabilir.
- ❑ Pil kısa devre yaparsa ısınabilir ve yanıklara neden olabilir.
- ❑ Kullanmadan önce aygıtın çevre ortamına adapte olmasına izin verin (yaklaşık bir saat).
- ❑ Yeni doğan bebeklerde ve hamile kadınlarda klinik test yapılmamıştır. Yenidoğan bebeklerde veya hamile kadınlarda kullanmayın.
- ❑ Pillere, DC jakına ve hastaya aynı anda dokunmayın. Bu, elektrik çarpmasıyla sonuçlanabilir.
- ❑ Kolluğu üst kol çevresine sarmadan şişirmeyin.

Kontrendikasyonlar

Aşağıda aygıtın uygun kullanımı ile ilgili önlemler bulunmaktadır.

- ❑ Kolluğu, başka bir elektrikli tıbbi ekipmanın takılı olduğu kola takmayın. Ekipman yanlış çalışabilir.
- ❑ Kolunda ciddi dolaşım bozukluğu olan hastalar, tıbbi sorunlarla karşılaşmamak için aygıtı kullanmadan önce bir doktora başvurmalıdır.
- ❑ Ölçüm sonuçları üzerinden kendi kendinize teşhis koymayın ve tedaviye başlamayın. İşlemin sonuçlarının değerlendirilmesi ve tedavi için her zaman bir doktora başvurun.
- ❑ İyileşmemiş yarası olan bir kola kolluğu takmayın.

- ❑ İntrevenöz damlama veya kan nakli alan kola kolluđu takmayın. Yaralanmaya veya kazaya neden olabilir.
- ❑ Aygıtı anestezi gazları gibi yanıcı gazların bulunduđu yerlerde kullanmayın. Patlamaya neden olabilir.
- ❑ Aygıtı, yüksek basınçlı oksijen odası veya oksijen çadırı gibi fazla konsantre oksijenli ortamlarda kullanmayın. Yangına veya patlamaya neden olabilir.

Parçaların Tanımı

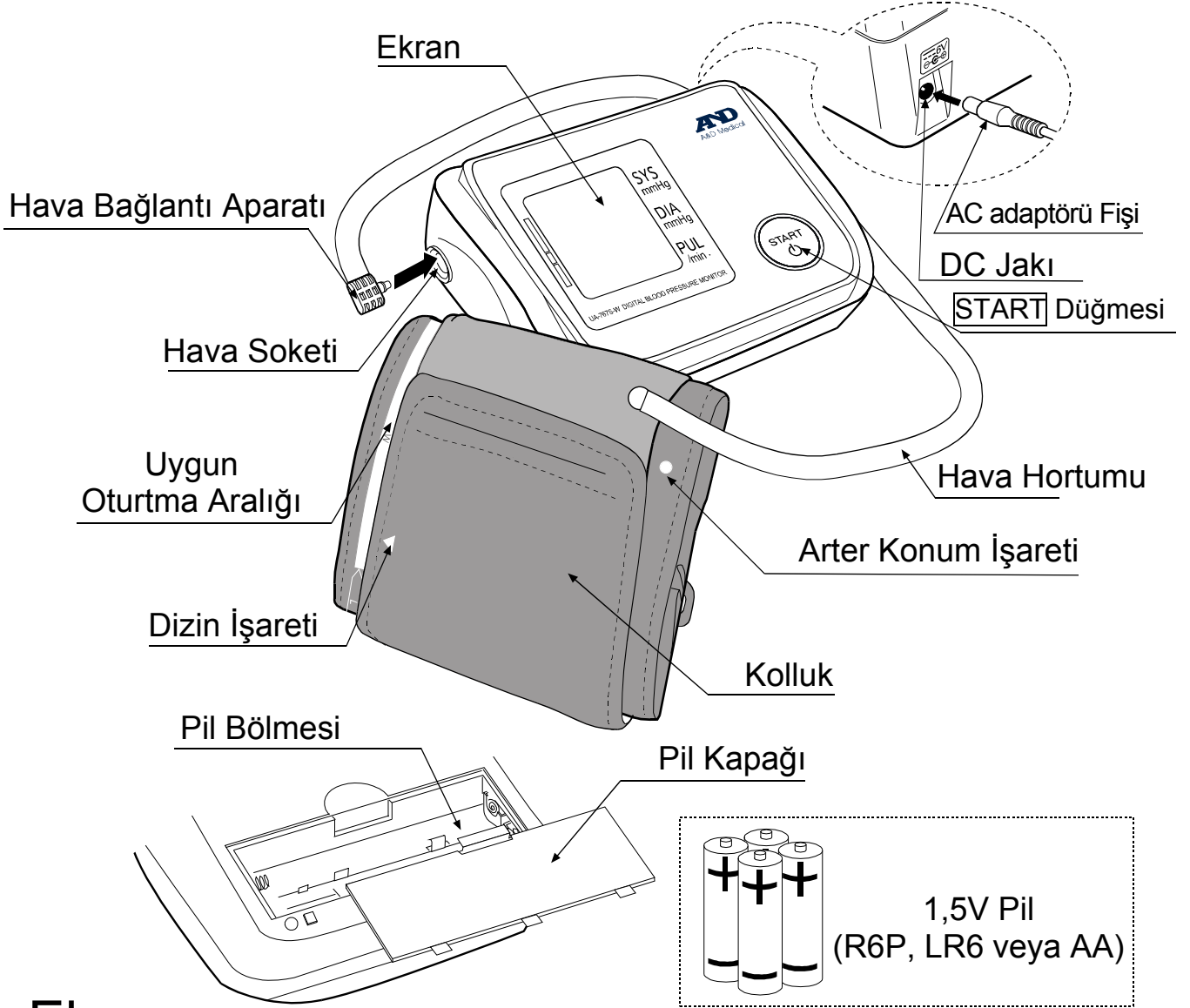



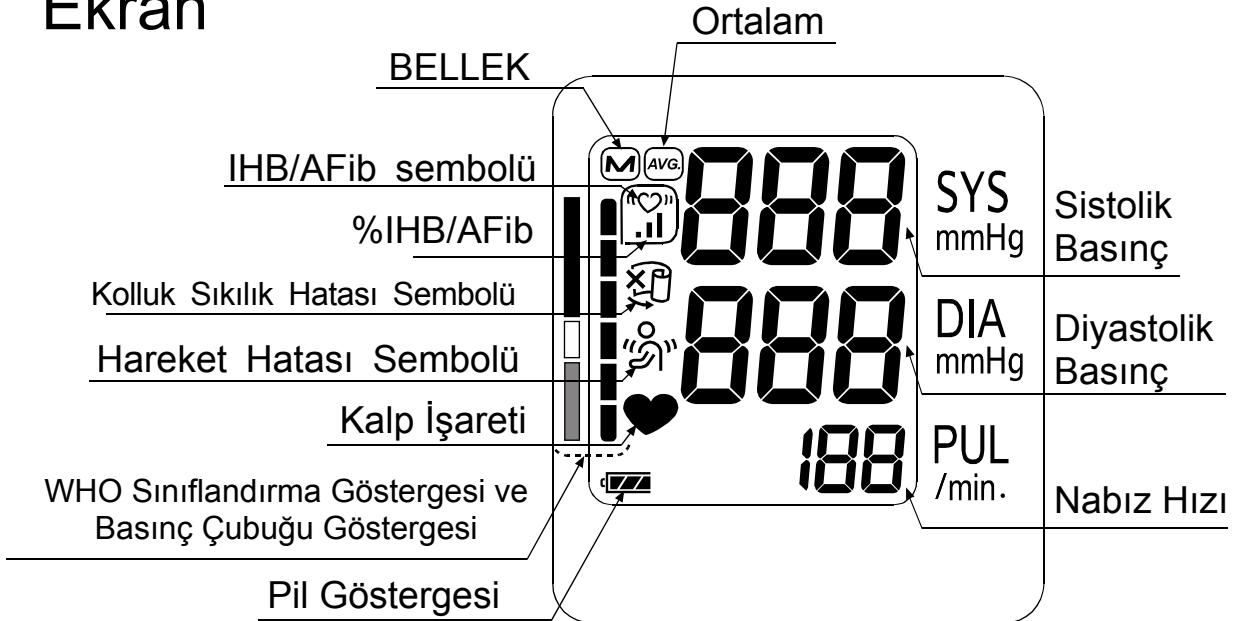



Ekran

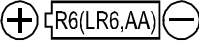

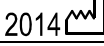

Semboller







Aygıt kasası üzerine basılmış semboller

Semboller	Fonksiyonu / Anlamı
	Aygıtı bekleme durumuna alma ve aygıtı açma.
SYS	mmHg cinsinden sistolik tansiyon
DIA	mmHg cinsinden diyastolik tansiyon
PUL	Dakikadaki nabız
	Pil takma kılavuzu
	Doğru akım
	Tip BF: Aygıt, kolluk ve boru, elektrik çarpmalarına karşı özel koruma sağlamak için tasarlanmıştır.
	EC yönergesi tıbbi aygıt etiketi
	AB temsilcisi
	Üretici
	Üretim tarihi
IP	Uluslararası koruma sembolü
	WEEE etiketi
SN	Seri numarası
	Talimat kılavuzuna / kitapçığa bakın
	DC jakı polaritesi
	Kuru tutun

Ekranda görünen semboller

Semboller	Fonksiyonu / Anlamı	Önerilen Eylem
	Ölçüm devam ederken görünür. Nabız algılandığında yanıp söner.	Ölçüm sürüyor. Mümkün olduğunca hareketsiz kalın.
	IHB/AFib sembolü Düzensiz kalp ritmi algılandığında görünür. Ürperme veya sendeleme gibi çok az titreşim algılandığında yanabilir.	—
	Bir vücut veya kol hareketi algılandığında görünür.	Okuma yanlış değer verebilir. Yeniden ölçmeyi deneyin. Ölçüm sırasında hareketsiz kalın.

Semboller

Semboller	Fonksiyonu / Anlamı	Önerilen Eylem
	Kolluk gevşek takıldığında ölçüm sırasında görünür	Okuma yanlış değer verebilir. Kolluğu doğru takın ve yeniden ölçmeyi deneyin.
	Hafızadaki IHB/AFib algılama oranı $\%IHB/AFib = \frac{\left(\begin{array}{c} \text{Hafızada algılanan} \\ \text{IHB/AFib sayısı} \end{array} \right)}{\left(\begin{array}{c} \text{Toplam sayı} \end{array} \right)} \times 100 [\%]$	_____
	BELLEKTE depolanan önceki ölçümler.	_____
	Ortalama veri	_____
	DOLU PİL Ölçüm sırasında pil gücü göstergesi.	_____
	DÜŞÜK PİL Yanıp söndüğünde pil azalmıştır.	İşaret yanıp söndüğünde tüm pilleri yenileriyle değiştirin.
E_{rr}	Ölçüm sırasında hareket nedeniyle stabil olmayan tansiyon.	Yeniden ölçmeyi deneyin. Ölçüm sırasında çok hareketsiz kalın.
	Sistolik ve diyastolik değerler her birinin 10 mmHg'si içindedir.	Kolluğu doğru takın ve yeniden ölçmeyi deneyin.
	Şişme sırasında basınç değeri artmadı.	
E_{rr} E_{UF}	Kolluk düzgün takılmamıştır.	Pilleri çıkarın ve START düğmesine basın ve sonra pilleri yeniden takın. Hata iletisi gözükmeye devam ediyorsa bayiye başvurun.
E	NABIZ GÖRÜNTÜLEME HATASI Nabız düzgün algılanmadı.	
E_{rr} E	Tansiyon monitörü dahili hatası	
E_{rr} g		

Çalışma Modu

1. Normal Ölçüm

START düğmesine basın. Tansiyon ölçülür ve veri bellekte depolanır. Bu aygıt, son 60 ölçümü bellekte tutabilir.

2. Verileri Geri Çağırma

Ekranda hiçbir şey görüntülenmediğinde **START** düğmesini basılı tutun.

Ortalama veri görüntülenirken düğmeyi bırakın.

Veri sayısı ve depolanan veriler son ölçümden itibaren otomatik olarak görüntülenir.

Verileri geri çağırma hakkında ayrıntılar için bkz. "Bellek Verilerini Geri Çağırma".

Aygıt bekleme durumunda, düğmesini basılı tutun



düğmesini →

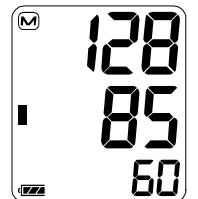
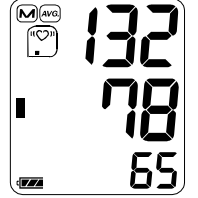

3. Bellekte Depolanan Tüm Verileri Silme

Aygıtı kapatırken, **START** düğmesini " [Lr no]" görüntülenene kadar basılı tutun.

Verileri temizlemek için "[Lr YES]" ögesini seçin.

M işareti yanıp söndüğünde veriler temizlenir.

Aygıt otomatik olarak kapanır.

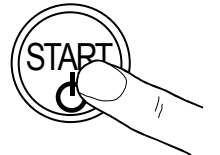

4. İstenen Sistolik Basınçla Ölçüm

İstenen sistolik basınçla ölçüm için sayfa 15'e bakın.



Monitörü Kullanma

Pilleri Takma / Deęiřtirme

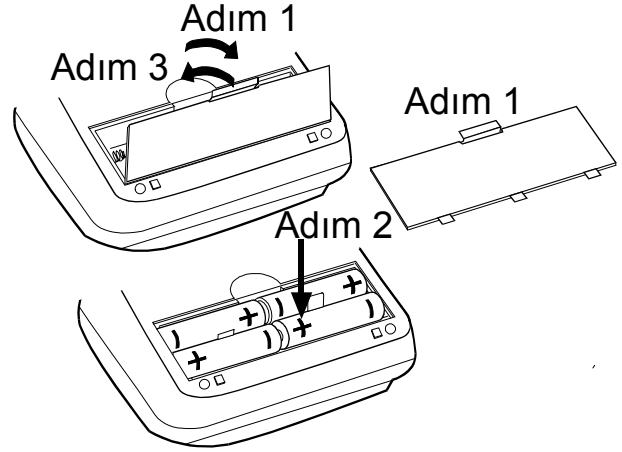
1. Pil kapaęını ıkarın.
2. Kullanılmıř pilleri ıkarın ve yeni pilleri polaritelerin (+ ve -) doęru olmasına dikkat ederek gsterildięi gibi pil blmesine takın. Yalnızca R6P, LR6 veya AA pilleri kullanın.
3. Pil kapaęını takın.



DİKKAT

- ❑ Pilleri gsterildięi gibi pil blmesine takın. Yanlıř takılırsa aygıt alıřmaz.
- ❑ Ekranda  (DÜŐÜK PİL iřareti) yanıp sndüğünde, tüm pilleri yenileriyle deęiřtirin. Eski ve yeni pilleri karıřtırmayın. Pil mrünü azaltabilir veya aygıtın arızalanmasına neden olabilir. Pilleri aygıt kapatıldıktan iki veya daha ok saniye sonra deęiřtirin. Piller deęiřtirildikten sonra bile  (DÜŐÜK PİL iřareti) grnürse bir tansiyon lümü yapın. Bylece aygıt yeni pilleri tanıyabilir.
- ❑  Piller bittięinde (DÜŐÜK PİL iřareti) grnmez.
- ❑ Pil mrü ortam sıcaklıęına gre deęiřebilir ve dřük sıcaklıklarda kısalabilir. Genel olarak, drt adet yeni LR6 pil, her gn iki kez lüm iin kullanıldıęında yaklařık bir yıl dayanır.
- ❑ Yalnızca belirtilen pilleri kullanın. Aygıtla saęlanan piller monitr performansını test etmek iindir ve sınırlı mrü vardır.
- ❑ Aygıt uzun sre kullanılmayacaksa pilleri ıkarın. Piller sızabilir ve arızaya neden olabilir.

Monitörü Kullanma

Hava Hortumunu Bağlama

Hava bağlantı aparatını hava soketine sıkıca takın.

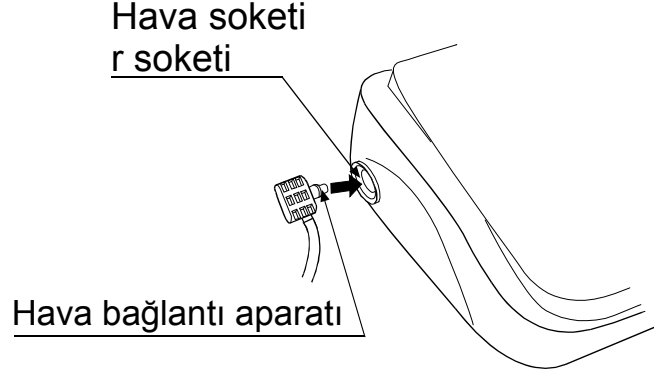

AC Adaptörünü Bağlama

AC adaptörü fişini DC jakına takın.
Sonra, AC adaptörünü elektrik prizine bağlayın.

- ❑ Belirtilen AC adaptörünü kullanın. (Bkz. sayfa 22.)
- ❑ AC adaptörünü elektrik prizinden çıkarırken, AC adaptörü gövdesinden tutup çekerek prizden çıkarın.
- ❑ AC adaptörü fişini tansiyon monitöründen çıkarırken, AC adaptörü fişini tutup monitörden çıkarın.

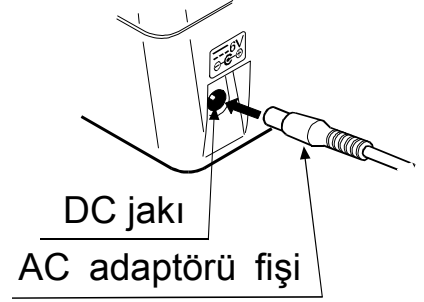

Monitörü Kullanma

Doğru Kolluk Boyutunu Seçme

Doğru kolluk boyutunu kullanmak, doğru okuma için önemlidir. Kolluk düzgün boyutta değilse okuma yanlış tansiyon değeri ölçülebilir.

- ❑ Kol boyutu her kolluğun üzerine basılmıştır.
- ❑ Kolluk üzerindeki dizin ▲ ve uygun oturtma aralığı, doğru kolluğu takıp takmadığınızı size belirtir. (Sonraki sayfada yer alan “Kolluk üzerinde yazılı semboller” konusuna bakın)
- ❑ Dizin, ▲ aralığın dışını gösteriyorsa yedek kolluğu satın almak için yerel bayinize başvurun.
- ❑ Kolluk, bir sarf malzemesidir. Yıpranırsa yenisini satın alın.

Kol Boyutu	Önerilen Kolluk Boyutu	Katalog Numarası
31 cm - 45 cm	Geniş Yetişkin Kolluğu	CUF-F-LA
22 cm - 42 cm	Geniş Aralıklı Kolluk	CUF-I
22 cm - 32 cm	Yetişkin Kolluğu	CUF-F-A

Kol boyutu: Pazı çevresi.

Not: UA-767S-W modeli, küçük kollukla kullanılmak için tasarlanmamıştır.

Kolluğu Takma

1. Kolluğu üst kol çevresine, dirsek içinin yaklaşık 1 - 2 cm üstünden gösterildiği gibi sarın. Kıyafetle ölçüm, belirsiz nabza ve dolayısıyla ölçümün hatayla sonuçlanmasına neden olabileceğinden kolluğu, doğrudan cildin üzerine yerleştirin.
2. Giysi kolunu sıkıca yukarı kıvrımadan kaynaklanan üst koldaki daralma doğru okumayı önleyebilir.
3. Dizinin ▲ uygun oturtma aralığı içini gösterdiğini onaylayın.

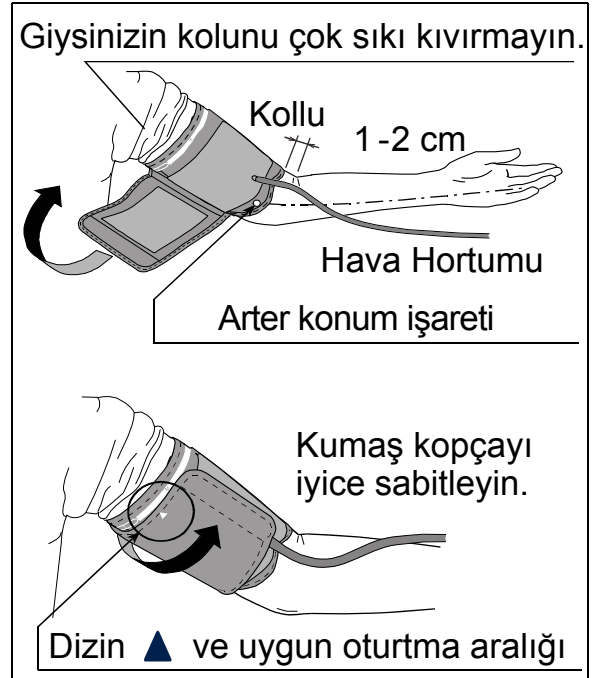

Monitörü Kullanma

Kolluk üzerine basılmış semboller

Semboller	Fonksiyonu / Anlamı	Önerilen Eylem
●	Arter Konum İşareti	Üst kolun arterinde veya kolun iç tarafında yüzük parmağıyla hizalı olarak ● işaretini ayarlayın.
▲	Dizin	_____
REF	Katalog numarası	_____
A	Yetişkin koluğu için uygun oturtma aralığı. Yetişkin koluğu üzerine basılıdır.	_____
L	Aralık üstü uyarısı, yetişkin koluğu ve geniş aralıklı kolluk üzerine basılıdır.	Yetişkin koluğu veya geniş aralıklı kolluk yerine geniş yetişkin koluğunu kullanın.
W	Geniş aralıklı kolluk için uygun oturtma aralığı. Geniş aralıklı kolluk üzerine basılıdır.	_____
L	Geniş yetişkin koluğu için uygun oturtma aralığı. Geniş yetişkin koluğu üzerine basılıdır.	_____
S	Aralık altı uyarısı, yetişkin koluğu ve geniş aralıklı kolluk üzerine basılıdır.	_____
A	Aralık altı uyarısı, geniş yetişkin koluğu üzerine basılıdır.	Geniş yetişkin koluğu yerine yetişkin koluğunu kullanın.
LOT	Parti numarası	_____

Geniş yetişkin koluğu

Uygun oturtma aralığı



Geniş aralıklı kolluk



Yetişkin koluğu



Monitörü Kullanma

Dođru Ölçümleri Yapma

En dođru tansiyon ölçümü için:

- Bir sandalye üzerine rahat bir şekilde oturun. Kolunuzu masa üzerinde dinlendirin. Bacak bacak üzerine atmayın. Ayaklarınızı zeminde düz tutun ve sırtınızı düzleştirin.
- Ölçümden önce beş ila on dakika kadar dinlenin.
- Kolluđun ortasını kalbinizle aynı düzeye yerleřtirin.
- Ölçüm sırasında hareketsiz durun ve sessiz kalın.
- Fiziki egzersizden veya banyodan hemen sonra ölçüm yapmayın. Ölçüme başlamadan önce yirmi veya otuz dakika dinlenin.
- Tansiyonunuzu her gün aynı saatte ölçmeye çalışın.

Ölçüm

Ölçüm sırasında, kolluđun çok sıkı hissetmesi normaldir. (Paniklemeyin).

Ölçümden Sonra

Ölçümden sonra, aygıtı kapatmak için **START** düğmesine basın. Kolluđu çıkarın ve verilerinizi kaydedin.

Not: Aygıtta, aygıtı ölçümden yaklaşık bir dakika sonra kapatan otomatik güç kapatma fonksiyonu vardır. Aynı kişinin tansiyonunu ölçerken ölçümler arasında en az üç dakika bekleyin.

Ölçümler

Ölçüme başlamadan önce, bir sonraki sayfada yer alan “Doğru Ölçümle İlgili Notlar” konusuna bakın.

Normal Ölçüm

1. Kolluğu kol üzerine yerleştirin (tercihen sol kol). Ölçüm sırasında sessizce oturun.
2. **START** düğmesine basın. Tüm ekran segmentleri görüntülenir. Kısa bir süreliğine sıfır (0) yanıp sönen bir şekilde görüntülenir. Ölçüm başladığında sağdaki şekilde gösterildiği gibi ekran değişir. Kolluk şişmeye başlar. Kolluğun çok sıkı hissettirmesi normaldir. Şişme sırasında ekranın sol kenarında bir basınç çubuğu göstergesi görüntülenir.
Not: Şişmeyi durdurmak istediğinizde, **START** düğmesine yeniden basın.
3. Şişme tamamlandığında, sönme otomatik olarak başlar ve ♥ (kalp işareti) ölçümün sürdüğünü göstermek için yanıp söner. Nabız algılandığında, her nabız atışında işaret yanıp söner.
Not: Uygun bir basınç sağlanmazsa aygıt otomatik olarak yeniden şişmeye başlar. Yeniden şişmeyi önlemek için bir sonraki sayfada yer alan “İstenen Sistolik Basınçla Ölçüm” konusuna bakın.
4. Ölçüm tamamlandığında, sistolik ve diyastolik basınç okumaları ve nabız hızı görüntülenir. Kolluk, kalan havayı boşaltır ve tamamen söner.
5. Aygıtı kapatmak için **START** düğmesine basın. Hiç işlem yapılmadan geçen bir dakikadan sonra aygıt otomatik olarak kapanır.

Not: Aynı kişiyi ölçerken ölçümler arasında en az üç dakika bekleyin.

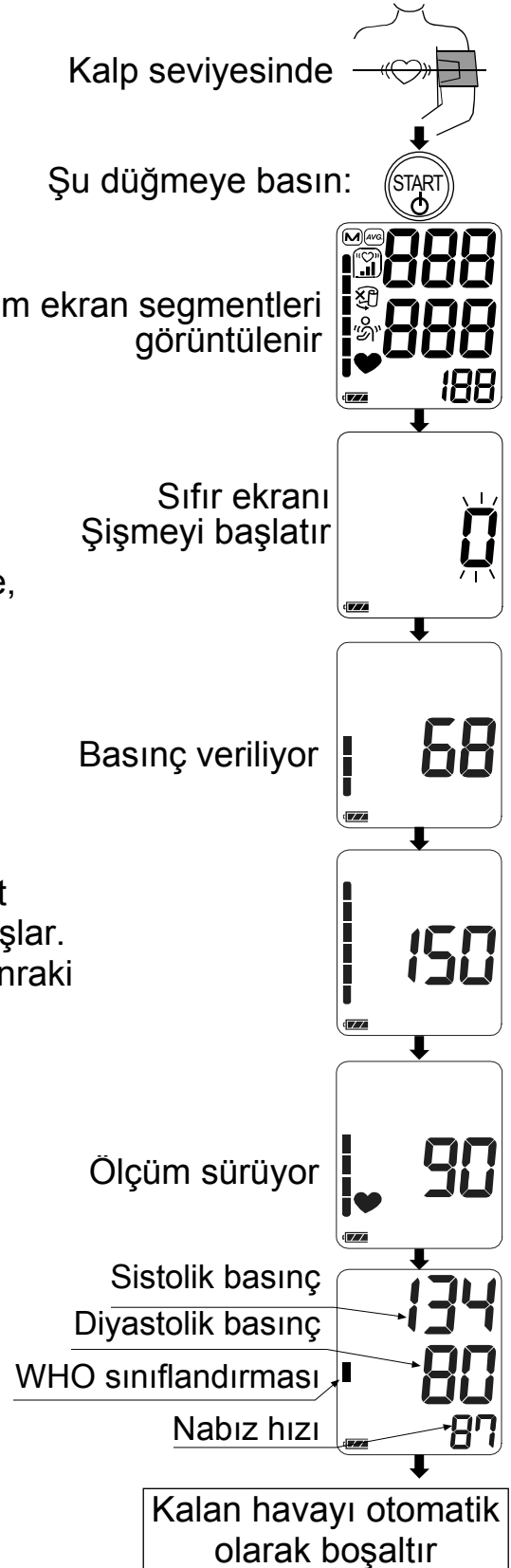

Ölçümler

İstenen Sistolik Basınçla Ölçüm

UA-767S-W nabızı algılamak ve kolları sistolik basınç düzeyine otomatik olarak şişirmek üzere tasarlanmıştır.

Bu yöntemi, tekrar tekrar yeniden şişme gerçekleştiğinde veya basıncın 20 mmHg veya daha az bir seviyeye düşmesine rağmen sonuçlar görüntülenmediğinde kullanın.

1. Kolları kol üzerine, kalp seviyesinde yerleştirin (tercihen sol kol).
2. **START** düğmesine basın.
3. Sıfır yanıp söndüğünde, beklediğiniz sistolik basınçtan yaklaşık 30 – 40 mmHg yüksek bir sayı görünene kadar **START** düğmesini basılı tutun.
4. İsteddiğiniz sayıya erişildiğinde, ölçümü başlatmak için **START** düğmesini bırakın. Önceki sayfada açıklandığı gibi tansiyonunuzu ölçmeye devam edin.

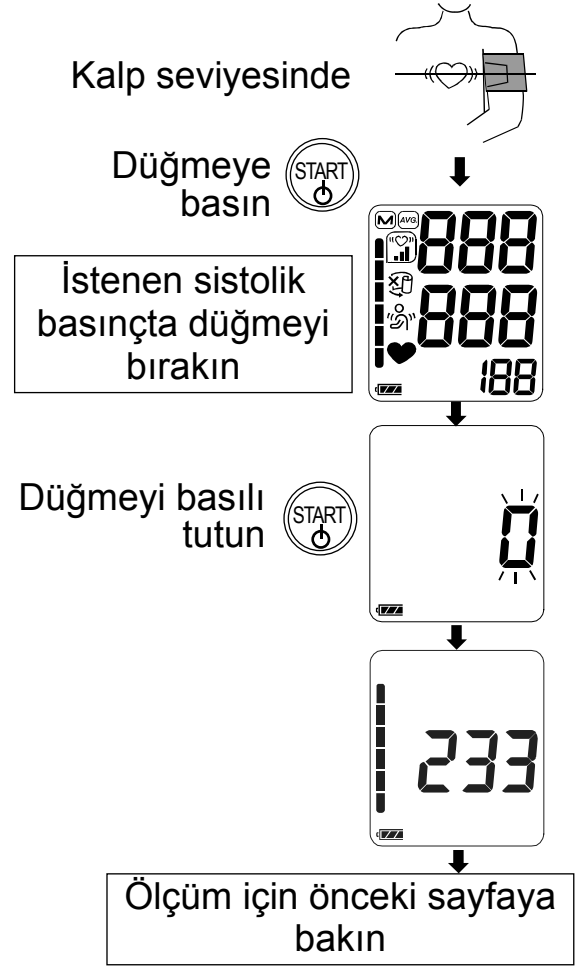

Doğru Ölçümle İlgili Notlar

- ❑ Rahat bir konumda oturun. Avuç içiniz yukarı bakacak şekilde ve kolları kalbinizle aynı düzeyde tutarak kolunuzu masa üzerine yerleştirin.
- ❑ Ölçüme başlamadan önce beş ila on dakika kadar dinlenin. Duygusal stresle heyecanlandıysanız veya üzülüyseniz bu stres, ölçüme yansiyarak normal tansiyon okumasından daha yüksek (veya daha düşük) bir sonuç çıkmasına neden olabilir ve nabız okuma genellikle normalden hızlı olur.
- ❑ Tansiyonunuz yaptığınız işe ve yediğinize bağlı olarak sürekli değişir. İçtiğiniz şeyler, tansiyonunuzu çok güçlü ve hızlı bir şekilde etkileyebilir.
- ❑ Bu aygıt, ölçümlerini kalp ritmine göre yapar. Çok zayıf veya düzensiz bir kalp ritminiz varsa aygıt, tansiyonunuzu ölçmede zorlanabilir.
- ❑ Aygıt anormal bir durum algıladığında, ölçmeyi durdurur ve bir hata sembolü görüntüler. Sembollerin açıklaması için bkz. sayfa 7.

- Bu aygıt, yetişkinlerin kullanması için tasarlanmıştır. Bu aygıtı çocuklar için kullanmadan önce doktorunuza danışın. Çocuklar, bu aygıtı gözetimsiz kullanmamalıdır.
- Otomatik tansiyon monitörünün performansı, aşırı sıcaklık veya nemden ya da rakımdan etkilenebilir.

Bellek Verilerini Geri Çağırma

Not: Bu aygıt son 60 ölçümü bellekte depolar.

1. Hiçbir şey görüntülenmediğinde, depolanan verileri geri çağırmak için **[START]** düğmesini basılı tutun.
2. Ortalama veri görüntülenirken düğmeyi bırakın.
3. Veri sayısı ve depolanan veriler son ölçümden itibaren otomatik olarak görüntülenir.
4. Tüm veriler görüntüledikten sonra ekran otomatik olarak kapanır.

Not: Verileri geri çağırırken **[START]** düğmesine basarsanız aygıt kapanır.

Basılı tutun  düğmesi

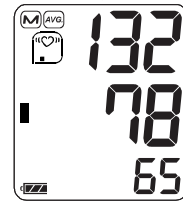

Ortalama sistolik

Ortalama diyastolik

Ortalama nabız

Tüm verilerin ortalaması

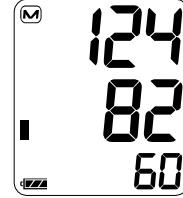
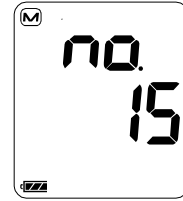

Sistolik

Diyastolik

Nabız

En yeni veriler

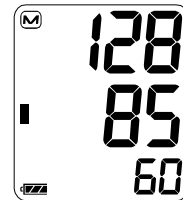
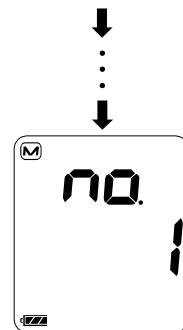

Sistolik

Diyastolik

Nabız

Son veri (En eski)

IHB/AFib Göstergesi Nedir?

Monitör, ölçümler sırasında düzensiz ritim algıladığında IHB/AFib göstergesi, ölçüm değerleriyle birlikte ekranda görüntülenir.

Not: Bu "♥" IHB/AFib göstergesini sık sık görüyorsanız doktorunuza başvurmanızı öneririz.

AFib Nedir?

Kalp, oluşan elektrik sinyalleri nedeniyle kasılır ve tüm gövdeye kan gönderir. Atriyumdaki elektrik sinyali karışırsa ve nabız aralıklarında bozukluğa neden olursa atriyal fibrilasyon (AFib) oluşur. AFib, kanın kalpte birikmesine neden olarak felç ve kalp krizini tetikleyen kan pıhtılarına yol açar.

%IHB/AFib

%IHB/AFib algılanan IHB/AFib'in Oranı olarak görüntülenir. IHB/AFib yalnızca fiziki hareket gibi gürültüleri değil aynı zamanda düzensiz kalp ritmini de algılayabilir. Bu yüzden, %IHB/AFib düzeyi yüksekse doktorunuza başvurmanızı öneririz.

$$\%IHB/AFib = \frac{\left[\begin{array}{c} \text{Bellekteki algılanan} \\ \text{IHB/AFib sayısı} \end{array} \right]}{\left[\begin{array}{c} \text{Toplam sayı} \end{array} \right]} \times 100 [\%]$$

%IHB/AFib ekranı: %IHB/AFib, ortalama değerlerle birlikte görüntülenir. (Bkz. "Çalışma Modu" içindeki "2. Verileri Geri Çağırma") Bellek numarası altı veya daha azsa %IHB/AFib görüntülenmez.

Ortalama değer ekranı

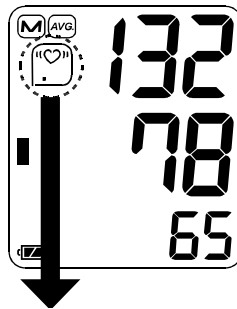

Düzy 0 %IHB/AFib=0	Düzy 1 %IHB/AFib=1 - 9	Düzy 2 %IHB/AFib=10 - 24	Düzy 3 %IHB/AFib=25 - 100
Görüntülenmez			

Basınç Çubuğu Göstergesi

Gösterge ölçüm sırasında basıncın ilerleyişini izler.

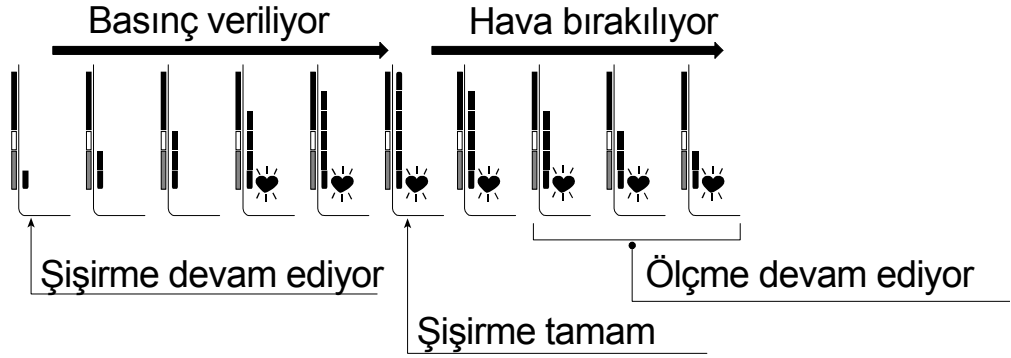

WHO Sınıflandırma Göstergesi

Çubuk göstergesinin her bir segmenti, sonraki sayfada tanımlanan WHO tansiyon sınıflandırmasına karşılık gelir.

WHO Sınıflandırma Göstergesi

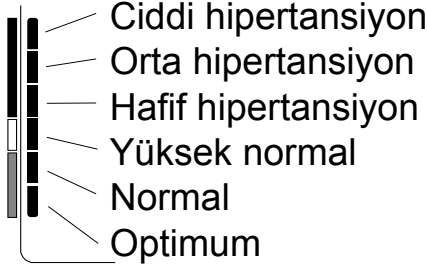

- : Gösterge geçerli verilere göre WHO sınıflandırmasına karşılık gelen bir segment görüntüleri.

Örnek:



Orta hipertansiyon



Hafif hipertansiyon

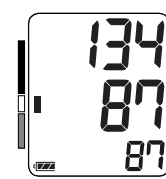

Yüksek normal

Tansiyon Hakkında

Tansiyon Nedir?

Tansiyon, arter duvarlarına kan tarafından uygulanan baskı gücüdür. Sistolik basınç kalp kasıldığında oluşur. Diyastolik basınç kalp genişlediğinde oluşur. Tansiyon, milimetre cıva cinsinden ölçülür (mmHg). Kişinin doğal tansiyonu, kişi hâlâ dinlenirken ve yemek yemeden önce sabah ilk iş olarak ölçülen temel basınç olarak sunulur.

Hipertansiyon Nedir ve Nasıl Kontrol Edilir?

Hipertansiyon, anormal şekilde yüksek arter tansiyonudur, ilgilenilmezse felç ve kalp krizi dahil birçok sağlık sorununa neden olabilir. Hipertansiyon, yaşam tarzı değiştirilerek, stresten uzak durularak ve doktor kontrolünde ilaç tedavisiyle kontrol edilebilir.

Hipertansiyonu önlemek veya kontrol altında tutmak için:

- Sigara içmeyin
- Düzenli egzersiz yapın
- Tuz ve yağ alımınızı azaltın
- Düzenli fiziki check-up yaptırın
- Uygun ağırlığınızı koruyun

Tansiyon Evde Neden Ölçülmelidir?

Klinikte veya doktorun ofisinde yapılan tansiyon ölçümü korkuya neden olabilir ve okumalar evde ölçülenden 25 - 30 mmHg daha yüksek çıkabilir. Evde ölçüm, tansiyon okumalarındaki dış etkileri azaltır, doktorun okumalarını destekler ve daha doğru, tam bir tansiyon geçmişi sağlar.

WHO Tansiyon Sınıflandırması

Dünya Sağlık Örgütü (WHO) tarafından belirlenmiş, çizelgede gösterildiği gibi yaşa bakılmaksızın yüksek tansiyonu değerlendiren standartlardır.

Referans Malzeme; Journal of Hypertension 1999, Vol 17 No.2

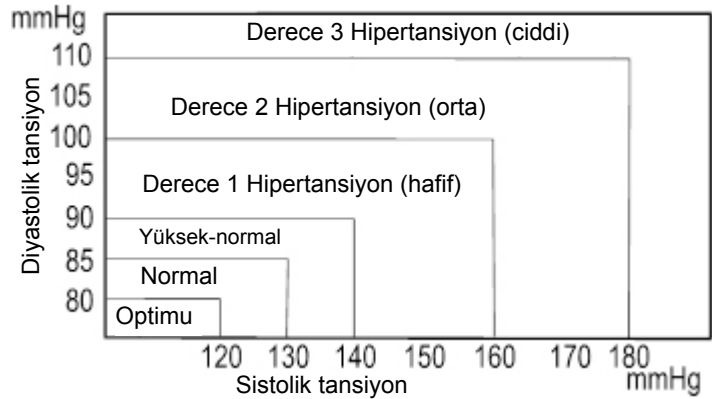

Tansiyon Değişimleri

Kişinin tansiyonu günlük ve mevsimsel olarak büyük

ölçüde değişir. Gün boyunca çeşitli koşullara bağlı olarak 30 ila 50 mmHg arasında değişebilir. Tansiyonu yüksek kişilerde değişimler daha da fazla olabilir. Tansiyon, genellikle çalışırken veya oynarken yükselir ve uyku sırasında en düşük düzeyine düşer. Bu yüzden, tek bir ölçümün sonucu üzerine çok fazla endişelenmeyin.

Normal tansiyonunuzu öğrenmek için bu kılavuzda açıklanan prosedürü kullanarak her gün aynı saatte ölçüm yapın. Düzenli okumalar, daha kapsamlı tansiyon geçmişi sağlar. Tansiyonunuzu kaydederken tarih ve saati not ettiğinizden emin olun. Tansiyon verilerinizi yorumlamak için doktorunuza danışın.

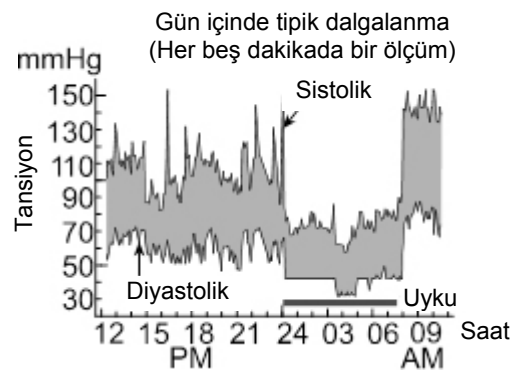

Sorun giderme

Sorun	Olası Neden	Önerilen Eylem
Aygıt açık olsa bile ekranda hiçbir şey görünmüyor.	Piller bitmiştir.	Tüm pilleri yenileriyle değiştirin.
	Pil uçları doğru konumda değildir.	Pilleri, negatif ve pozitif uçları pil bölmesinde gösterilen şekillerle eşleşecek şekilde yeniden takın.
Kolluk şişmiyor.	Pil voltajı çok düşüktür.  (DÜŞÜK PİL işareti) yanıp sönüyor. Piller tamamen bittiyse işaret görünmez.	Tüm pilleri yenileriyle değiştirin.
Aygıt ölçmüyor. Okumalar çok yüksek veya çok düşük.	Kolluk düzgün şekilde takılmamıştır.	Kolluğu düzgün takın.
	Ölçüm sırasında kolunuzu veya gövdenizi hareket ettirmişsinizdir.	Ölçüm sırasında hareketsiz ve sessiz kaldığınızdan emin olun.
	Kolluk konumu doğru değil.	Rahat ve hareketsiz oturun. Avuç içiniz yukarı bakacak şekilde ve kolluğu kalbinizle aynı düzeyde tutarak kolunuzu masa üzerine yerleştirin.
	_____	Çok zayıf veya düzensiz bir kalp ritminiz varsa, aygıt tansiyonunuzu ölçmede zorlanabilir.
Diğer	Değer, klinikte veya doktorun ofisinde ölçülenden farklı.	Bkz. "Tansiyon Evde Neden Ölçülmelidir?".
	_____	Pilleri çıkarın. Yerine geri takın ve yeniden ölçmeyi deneyin.

Not: Yukarıda açıklanan eylemler sorunu çözmezse bayiye başvurun. Bu ürünü açmaya veya onarmaya çalışmayın, bunu yapmaya kalkarsanız garantiniz geçersiz olur.

Bakım

Aygıtı açmayın. Hassas elektrikli bileşenler ve hasar görebilecek karmaşık bir hava ünitesi kullanır. Sorun giderme talimatlarını kullanarak sorunu gideremezseniz, bölgenizdeki yetkili bayiye veya müşteri hizmetleri departmanımıza başvurun. A&D müşteri hizmetleri, yetkili bayilere teknik bilgi, yedek parça ve üniteler sağlar. Aygıt uzun servis ömrü için tasarlanmış ve üretilmiştir. Ancak, aygıtın düzgün ve doğru çalışması için genellikle 2 yılda bir incelenmesi önerilir. Lütfen bakım için bölgenizdeki veya A&D'deki yetkili bayiye başvurun.

Teknik Veriler

Tür	UA-767S-W
Ölçüm yöntemi	Osilometrik ölçüm
Ölçüm aralığı	Basınç: 0 - 299 mmHg Sistolik basınç: 60 - 279 mmHg Diyastolik basınç: 40 - 200 mmHg Nabız: 40 - 180 atış / dakika
Ölçüm doğruluğu	Basınç: ± 3 mmHg Nabız: $\% \pm 5$
Güç kaynağı	4 x 1,5V pil (R6P, LR6 veya AA) ya da AC adaptörü (TB-233C) (Birlikte verilmez)
Ölçüm sayısı	Yaklaşık 700 kez LR6 (alkalin piller) Yaklaşık 200 kez R6P (manganez piller) 180 mmHg basınç değeri, 23 °C oda sıcaklığı ile.
Sınıflandırma	Dahili güçle çalışan ME ekipmanı (Pillerle sağlanmıştır) / Sınıf II (Adaptörle sağlanmıştır) Sürekli çalışma modu
Klinik test	ISO81060-2 : 2013'e göre Klinik doğrulama çalışmasında, K5 diyastolik tansiyonun tespit edilmesi için 85 gönüllü üzerinde kullanılmıştır.
EMD	IEC 60601-1-2: 2014
Bellek	Son 60 ölçüm
Çalışma koşulları	+10 ila +40 °C / %15 ila 85 RH / 800 ila 1.060 hPa
Nakliye / Depolama koşulları	-20 ila +60 °C / %10 ila 95 RH / 700 ila 1.060 hPa
Boyutlar	Yaklaşık 140 [G] x 60 [Y] x 105 [D] mm
Ağırlık	Piller hariç yaklaşık 245 g
Giriş koruması	Aygıt: IP20

Takılan bölüm
Kullanım ömrü

Kolluk Tür BF 
Aygıt: 5 yıl (günde altı kez kullanıldığında)
Kolluk: 2 yıl (günde altı kez kullanıldığında)
AC adaptörü: 5 yıl (günde altı kez kullanıldığında)

Aksesuar AC adaptörü







Adaptör aygıtı evdeki bir güç kaynağına bağlar. Satın almak için lütfen yerel A&D bayinize başvurun. AC adaptörünün periyodik olarak incelenmesi ve değiştirilmesi gerekir.

TB-233C

Satın almak için lütfen yerel A&D bayinize başvurun.

AC adaptörünün periyodik olarak incelenmesi ve değiştirilmesi gerekir.

AC adaptörü üzerine basılmış semboller

Semboller	Fonksiyonu / Anlamı
	Yalnızca iç mekanda kullanım içindir
	Sınıf II aygıtı
	Termal sigorta
	Sigorta
	EC yönergesi aygıtı etiketi
	EAC sertifika aygıtı etiketi
	AC adaptörü fişinin polaritesi

Aksesuarlar ayrıca satılır

Kolluk

Katalog Numarası	Kolluk Boyutu	Kol Boyutu
CUF-F-LA	Geniş yetişkin kolları	31 cm - 45 cm
CUF-I	Geniş aralıklı kolluk	22 cm - 42 cm
CUF-F-A	Yetişkin kolları	22 cm - 32 cm

Kol boyutu: Pazı çevresi.

AC adaptörü

Katalog Numarası	Fiş (Priz türü)
TB-233C	Tür C

Not: Teknik özellikler önceden haber verilmeksizin değiştirilebilir. IP sınıflandırması, IEC 60529'a uygun kapaklar tarafından sağlanan koruma derecesidir. Aygıt, parmaklar gibi 12 mm ve üstü çaptaki katı yabancı nesnelere karşı korunur. Bu aygıt, suya karşı dayanıklı değildir.

المحتويات

2	العملاء الأجزاء
2	ملاحظات أولية
2	التدابير الاحتياطية
4	التعريف بأجزاء الجهاز
5	الرموز
7	وضع التشغيل
7	1. القياس العادي
7	2. كيفية مراجعة بيانات الذاكرة
7	3. حذف جميع البيانات المخزنة في الذاكرة
7	4. إجراء القياس مع اختيار الضغط الانقباضي المرغوب فيه
8	استخدام جهاز القياس
8	تركيب / تغيير البطاريات
9	توصيل خرطوم الهواء
9	توصيل محوّل التيار المتردد
10	اختيار مقاس رباط الذراع الصحيح
10	كيفية وضع رباط الذراع
12	كيفية إجراء عمليات قياس دقيقة
12	القياس
12	بعد القياس
13	عمليات القياس
13	القياس العادي
14	إجراء القياس مع اختيار الضغط الانقباضي المرغوب فيه
14	ملاحظات بالنسبة للقياس الدقيق
15	استدعاء البيانات من الذاكرة
16	ما المقصود بمؤشر IHB/AFib (عدم انتظام ضربات القلب/الرجفان الأذيني)؟
16	ما المقصود بالرجفان الأذيني (AFib)؟
16	%IHB/AFib
17	مؤشر شريط الضغط
17	مؤشر تصنيف منظمة الصحة العالمية
17	نُبذة عن ضغط الدم
17	ما المقصود بضغط الدم؟
18	ما المقصود بارتفاع ضغط الدم وكيف يمكن التحكم فيه؟
18	ما فائدة قياس ضغط الدم في المنزل؟
18	تصنيف منظمة الصحة العالمية لمستوى ضغط الدم
18	حالات الاختلاف في مستوى ضغط الدم
19	استكشاف الأخطاء وإصلاحها
20	الصيانة
20	البيانات الفنية

العملاء الأعزاء

تهانينا لكم على شراء جهاز قياس مستوى ضغط الدم المتميّز من A&D، أحد الأجهزة الأكثر تطوّراً في الوقت الحالي. صُمّم الجهاز ليوفر سهولة في الاستخدام ودقّة في القياس، حيث يسهّل عليك القياس اليومي لمستوى ضغط الدم. نُوصيك بقراءة هذا الدليل بعناية قبل استخدام الجهاز للمرة الأولى.

ملاحظات أوليّة

- يتطابق هذا الجهاز مع المواصفات الأوروبية EEC 93/42 الخاصة بالأجهزة الطبية. وتشير علامة CE0123 على دقة التطابق. (الرقم المرجعي للهيئة المعنية)
- صُمّم الجهاز لاستخدامه من قبل البالغين فقط، وليس على الرضع وحديثي الولادة.
- مكان الاستخدام: هذا الجهاز مُخصّص للاستعمال لأغراض الرعاية الصحية المنزلية.
- صُمّم هذا الجهاز لقياس مستوى ضغط الدم ومعدل ضربات القلب للإنسان لأغراض التشخيص.

التدابير الاحتياطية

- صنّع هذا الجهاز من مُكوّنات دقيقة؛ لذا تجنّب مطلقاً تعريضه لدرجات الحرارة والرطوبة المرتفعة وأشعة الشمس المباشرة والصدمات والغبار.
- نظّف الجهاز والرباط باستخدام قطعة قماش جافة وناعمة أو قطعة قماش مبللة بالماء ومنظف معتدل. تجنب مطلقاً استخدام الكحول أو البنزين أو الثنر أو غيرها من المواد الكيميائية القاسية من أجل تنظيف الجهاز أو الرباط.
- تجنب طيّ الرباط بشدة أو تخزين الخرطوم بثنيه بشدة لفترات طويلة؛ يؤدي هذا التصرف إلى قصر مدة استخدام تلك المكوّنات.
- يجب اتخاذ الحيطة والحذر لكي لا يتسبب الخرطوم والكابل في خنق الأطفال عن طريق الخطأ.
- لا تقم بثني خرطوم الهواء أثناء إجراء عملية القياس. يمكن أن يتسبب ذلك في التعرض لإصابة نظراً للضغط المستمر في الرباط.
- الجهاز والرباط غير مقاومين للماء. تجنّب تعرّض الجهاز والرباط للبلل بفعل الأمطار والعرق والمياه.
- يمكن أن تتعرض عمليات القياس للتشويش إذا جرى استخدام الجهاز بجوار أجهزة التلفزيون أو الميكروويف أو الهواتف المحمولة أو الأجهزة التي ينبعث منها الأشعة السينية أو الأخرى ذات المجالات الكهربائية القوية.
- أجهزة الاتصالات اللاسلكية، مثل أجهزة الاتصال الشبكي المنزلية، والهواتف المحمولة، والهواتف اللاسلكية والمحطات القاعدية لها، والأجهزة اللاسلكية التي تعمل بموجات الراديو، جميعها يمكن أن تؤثر على جهاز قياس مستوى ضغط الدم.
- ولذلك، يجب الحفاظ على مسافة لا تقل عن 30 سم بين الجهاز وتلك الأجهزة.
- عند إعادة استخدام الجهاز، تأكد من أنه نظيف.
- الأجهزة والأجزاء والبطاريات المستعملة لا تُعامل معاملة النفايات المنزلية العادية، ويجب التخلص منها وفقاً للوائح المحلية المعمول بها.
- عند استخدام محوّل التيار المتردد، تأكد من سهولة إمكانية إزالة المحوّل من المأخذ الكهربائي عند الضرورة.

- لا تعدّل في الجهاز. يمكن أن يتسبب ذلك في وقوع حوادث أو تلف الجهاز.
- يتطلب قياس مستوى ضغط الدم، الضغط على الذراع من خلال الرباط بقوة تكفي لإيقاف تدفق الدم مؤقتًا في شريان الذراع. يمكن أن يُسبب ذلك في الشعور بالألم أو تنميل أو ظهور علامة حمراء مؤقتة بالذراع. تظهر هذه العلامات لا سيما عند تكرار عملية القياس بشكل متتابع. سيختفي أي ألم أو تنميل أو علامات حمراء بمرور الوقت.
- يمكن أن يتسبب تكرار عمليات قياس مستوى ضغط الدم بشكل متتابع، في حدوث مشكلة صحية بسبب تكرار الضغط على تدفق الدم. تحقق من أن هذا التكرار لا يؤدي إلى أضرار طويلة الأمد بالدورة الدموية.
- إذا كنت قد أجريت عملية استئصال الثدي، فاستشيرى الطبيب قبل استخدام الجهاز.
- لا تسمح للأطفال باستخدام الجهاز من تلقاء أنفسهم وحافظ على استخدام الجهاز في مكان بعيد عن متناول الأطفال. يمكن أن يتسبب ذلك في وقوع حوادث أو تلف.
- ثمة أجزاء صغيرة في الجهاز يمكن أن تسبب الاختناق للأطفال في حال ابتلاعها عن طريق الخطأ.
- افصل محوّل التيار المتردد عند عدم استخدامه أثناء القياس.
- قد يعرّض استخدام ملحقات لا ترد تفصيلياً في هذا الدليل سلامتك للخطر.
- إذا تسببت البطارية في حدوث دائرة قصر، فيمكن أن تصبح ساخنة وتتسبب في حروق بالجلد.
- اترك الجهاز يتكثف على البيئة المحيطة قبل الاستخدام (مدة ساعة واحدة تقريباً).
- لم تُجر اختبارات سريرية على الأطفال حديثي الولادة والنساء الحوامل. لا تستخدم الجهاز على الأطفال حديثي الولادة أو النساء الحوامل.
- لا تلمس البطاريات ومقبس التيار المستمر والمريض سويًا في الوقت نفسه. قد يؤدي ذلك إلى التعرّض لصدمة كهربائية.
- لا تبدأ في نفخ الهواء دون لف الرباط حول العضد.

موانع الاستعمال

- فيما يلي استعراض للتدابير الاحتياطية من أجل استخدام ملائم للجهاز.
- لا تلف الرباط حول الذراع الذي يتصل به جهاز طبي كهربائي آخر. قد لا يعمل الجهاز بطريقة صحيحة.
- يجب على الأشخاص الذين يعانون من نقص شديد في الدورة الدموية في الذراع استشارة الطبيب قبل استخدام الجهاز لتفادي التعرّض للمشكلات الطبية.
- لا تشخّص بنفسك نتائج القياس وتبدأ في تناول العلاج من تلقاء نفسك. استشر الطبيب دائماً من أجل تقييم النتائج والعلاج.
- لا تلف الرباط حول الذراع الذي به جرح لم يلتئم بعد.
- لا تلف الرباط حول الذراع الذي يتلقى التنقيط الوريدي أو نقل الدم. يمكن أن يتسبب ذلك في التعرّض للإصابة أو الضرر.
- لا تستخدم الجهاز في أماكن وجود الغازات القابلة للاشتعال، مثل غازات التخدير. يمكن أن يتسبب ذلك في حدوث انفجار.
- لا تستخدم الجهاز في أماكن تركيز الأوكسجين فيها مرتفع، مثل غرفة الأكسجين عالية الضغط أو خيمة الأكسجين. يمكن أن يتسبب ذلك في اندلاع حريق أو حدوث انفجار.

التعريف بأجزاء الجهاز

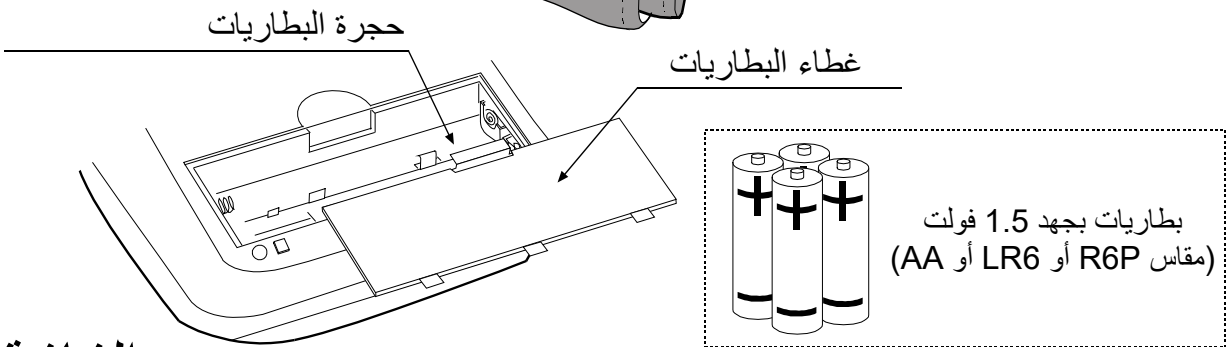

الشاشة

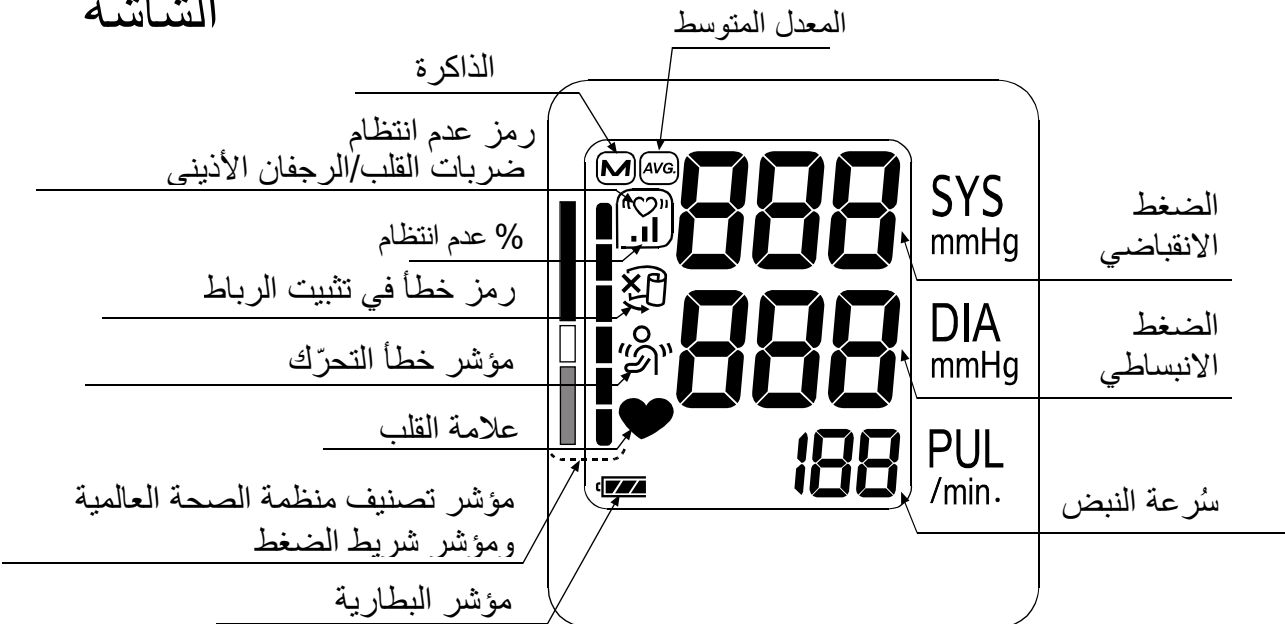



الرموز

الرموز التي يمكن طباعتها على علبة الجهاز

الرموز	الوظيفة / المعنى
	وضع الاستعداد وتشغيل الجهاز.
SYS	ضغط الدم الانقباضي بالمليمتر الزئبقي
DIA	ضغط الدم الانبساطي بالمليمتر الزئبقي
PUL	عدد النبض في الدقيقة
	دليل تركيب البطاريات
	تيار مستمر
	النوع BF: صُمم الجهاز والرباط والأنبوب من أجل توفير حماية خاصة ضد التعرّض للصدّات الكهربائية.
	ملصق التوجيه EC للأجهزة الطبية
	ممثّل الاتحاد الأوروبي
	الجهة المصنّعة
	تاريخ التصنيع
IP	رمز الحماية الدولية
	رمز الدليل التوجيهي لنفايات المعدات الكهربائية والإلكترونية
SN	الرقم التسلسلي
	راجع دليل/كتيّب الإرشادات
	قطبية مقبس التيار المستمر
	حافظ عليه جافاً

الرموز التي تظهر على الشاشة

الرموز	الوظيفة / المعنى	الإجراء الموصى به
	يظهر حينما يكون إجراء القياس قيد التنفيذ. يومض عند الكشف عن النبض.	إجراء القياس قيد التنفيذ. يظل ثابتاً قدر المستطاع.
	رمز IHB/AFib (عدم انتظام ضربات القلب/الرجفان الأذيني) يظهر عند الكشف عن عدم انتظام في ضربات القلب. يمكن أن يُضيء عند الكشف عن وجود اهتزاز بسيط للغاية، مثل الاهتزاز أو الارتعاش.	_____
	يظهر عند تحرك الجسم أو الذراع أثناء القياس.	يمكن أن يؤدي إلى إظهار قيمة خاطئة. حاول إعادة إجراء القياس مرة أخرى. كُن ثابتاً أثناء إجراء القياس.

الرموز

الرموز	الوظيفة / المعنى	الإجراء الموصى به
	يظهر أثناء إجراء القياس في حال عدم لف الرباط بإحكام حول الذراع	يمكن أن يؤدي إلى إظهار قيمة خاطئة. لف الرباط بطريقة صحيحة، وحاول إعادة إجراء القياس مرة أخرى.
	مؤشر إلى معدل عدم انتظام ضربات القلب/الرجفان الأذيني المُكتشف في الذاكرة	_____
	$\% \text{IHB} / \text{AFib} = \frac{\left(\begin{array}{c} \text{عدد حالات IHB/AFib المكتشفة} \\ \text{في الذاكرة} \end{array} \right)}{\left(\begin{array}{c} \text{الرقم الكلي} \end{array} \right)} \times 100 [\%]$	_____
	عمليات القياس السابقة المُخزنة في الذاكرة.	_____
	متوسط البيانات (متوسط عدد القياسات المخزنة)	_____
	بطارية كاملة الشحن مؤشر طاقة البطارية أثناء القياس.	_____
	بطارية قليلة الشحن تكون طاقة البطارية منخفضة عندما يومض الرمز.	استبدل جميع البطاريات بأخرى جديدة عندما يومض الرمز.
	ضغط الدم غير مستقر نظراً للتحرك أثناء إجراء القياس.	حاول إعادة إجراء القياس مرة أخرى. كُن ثابتاً تماماً أثناء إجراء القياس.
E_{rr}	قيم الضغط الانقباضي والانبساطي ضمن نطاق 10 ملليمتر زئبقي من كليهما. قيمة الضغط لا ترتفع أثناء نفخ الهواء.	لف الرباط بطريقة صحيحة، وحاول إعادة إجراء القياس مرة أخرى.
E_{rr} E_{UF}	لم يُلف الرباط بطريقة صحيحة.	
E	خطأ في عرض سرعة النبض في الدقيقة لم يتم الكشف عن النبض بطريقة صحيحة.	
E_{rr} E	خطأ داخلي في جهاز قياس مستوى ضغط الدم	انزع البطاريات واضغط على الزر START ، ثم أعد تركيب البطاريات مرة أخرى. اتصل بالوكيل إذا استمر ظهور الخطأ.
E_{rr} g		

وضع التشغيل

1. القياس العادي

اضغط على الزر [START]. تبدأ عملية قياس مستوى ضغط الدم وتُسجّل البيانات في الذاكرة. سعة الذاكرة لهذا الجهاز تسمح بتخزين آخر 60 عملية قياس.

في وضع الاستعداد،
اضغط باستمرار على



الزر →

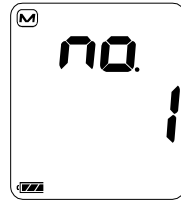
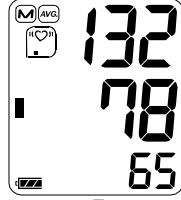

2. كيفية مراجعة بيانات الذاكرة

عند عدم ظهور شيء، اضغط باستمرار على الزر [START].

حرّر الزر عند ظهور متوسط القياسات السابقة المخزنة.

تُعرض قراءات القياسات والقياسات المُخزنة تلقائيًا بالترتيب وذلك من آخر مرة قياس.

للحصول على تفاصيل كيفية الاطلاع على البيانات، راجع "استدعاء البيانات من الذاكرة".

3. حذف جميع البيانات المخزنة في الذاكرة

عند إغلاق الجهاز، اضغط على الزر

[START] بشكل مستمر حتى يظهر الرمز "LLr no"

على الشاشة.

حدد "LLr YES" لمسح البيانات.

يتم مسح البيانات عندما يومض الرمز [M].

ينطق الجهاز تلقائيًا.



4. إجراء القياس مع اختيار الضغط الانقباضي المرغوب فيه

راجع الصفحة رقم 14 للتعرف على إجراء القياس مع الضغط الانقباضي المطلوب.

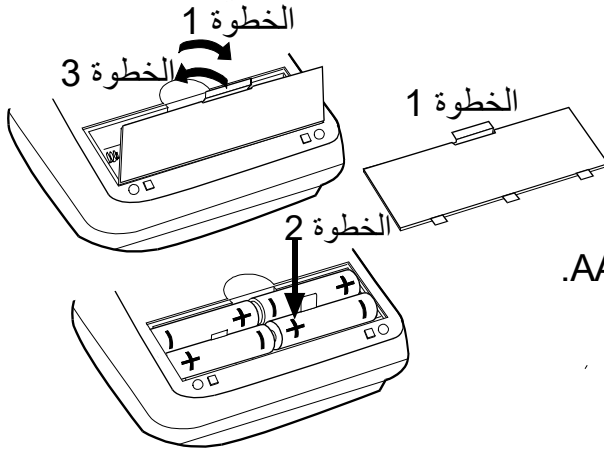

استخدام جهاز القياس



تركيب / تغيير البطاريات

1. انزع غطاء البطاريات.
2. انزع البطاريات المستخدمة وأدخل الأخرى الجديدة في حجرة البطاريات كما هو موضَّح، مع مراعاة الاتجاه الصحيح لعلامتي القطبية (+ و -).
3. لا تستخدم سوى بطاريات مقاس R6P أو LR6 أو AA. ركب غطاء البطاريات.

تنبيه

- أدخل البطاريات الجديدة كما هو موضَّح في حجرة البطاريات. ولن يعمل الجهاز في حالة تركيبها بطريقة غير صحيحة.
- عندما يومض  (رمز البطارية منخفضة) على الشاشة، استبدل جميع البطاريات بأخرى جديدة. لا تستخدم بطاريات جديدة مع أخرى قديمة. قد يتسبب ذلك في تقصير فترة استخدام البطاريات، أو في تعرّض الجهاز للتعطل.
- استبدل البطاريات بعد إيقاف تشغيل الجهاز بثانيتين أو أكثر.
- إذا ظهر  (رمز البطارية منخفضة) حتى بعد استبدال البطاريات، فأجر قياس مستوى ضغط الدم. يمكن أن يتعرّف الجهاز بعدئذٍ على البطاريات الجديدة.
-  لا يظهر (رمز البطارية منخفضة) عند نفاذ طاقة البطاريات.
- تتباين فترة تشغيل البطاريات حسب درجة الحرارة المحيطة، وقد تكون فترة تشغيلها أقصر عند درجات الحرارة المنخفضة. وبشكل عام، ستدوم البطاريات الأربعة الجديدة مقاس LR6 مدة عام واحد تقريبًا عند استخدام الجهاز للقياس مرتين كل يوم.
- لا تستخدم سوى البطاريات المحددة فقط. وتكون البطاريات المرفقة مع الجهاز لأغراض اختبار أداء جهاز القياس، ويمكن أن تكون ذات فترة تشغيل محدودة.
- انزع البطاريات في حالة عدم استخدام الجهاز لفترة طويلة. يمكن أن تتعرّض البطاريات للتسريب مما يتسبب في تعطل الجهاز.

استخدام جهاز القياس

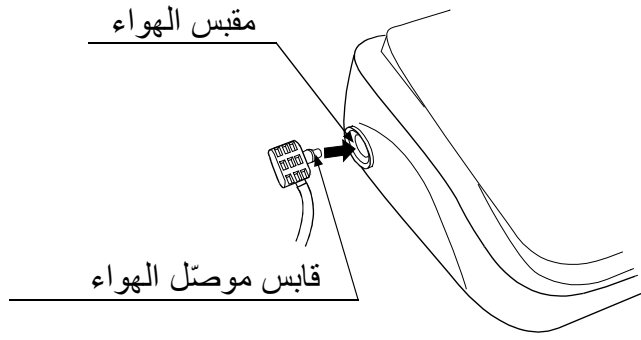

توصيل خرطوم الهواء

أدخل قابس موصل الهواء في مقبس الهواء بإحكام.

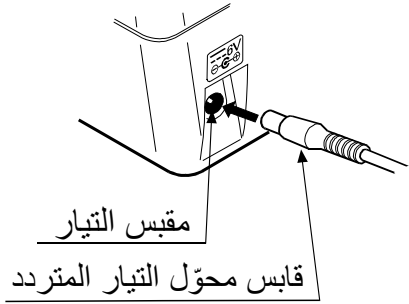

توصيل محوّل التيار المتردد

أدخل قابس محوّل التيار المتردد في مقبس التيار المستمر. بعد ذلك، صلّ محوّل التيار المتردد بمأخذ التيار الكهربائي.

□ استخدم محوّل التيار المتردد المحدد.
(راجع الصفحة 21).

□ عند فصل محوّل التيار المتردد من مأخذ التيار الكهربائي، أمسك هيكل محوّل التيار المتردد واسحبه خارج المأخذ.

□ عند فصل محوّل التيار المتردد من جهاز قياس مستوى ضغط الدم، أمسك محوّل التيار المتردد واسحبه خارج الجهاز.

استخدام جهاز القياس

اختيار مقاس رباط الذراع الصحيح

إن استعمال المقاس الصحيح لرباط الذراع هام جداً في دقة قياس ضغط الدم. وإذا لم يكن مقاس الرباط صحيحاً، فقياس ضغط الدم سيظهر قيمة غير صحيحة لمستوى ضغط الدم.

- يكون مقاس محيط الذراع مطبوعاً على كل رباط.
- يساعد كلٌّ من المؤشر ▲ والنطاق المناسب، المطبوعان على الرباط، على أنك تستخدم المقاس الصحيح. (راجع "الرموز المطبوعة على الرباط" في الصفحة التالية)
- إذا كان المؤشر ▲ يشير إلى خارج النطاق المناسب، فاتصل بالوكيل المحلي لشراء رباط بديل.
- رباط الذراع هو أحد المواد المستهلكة. في حال أصبح الرباط بالياً فاستبدله فوراً بأخر جديد.

رقم الكatalog	حجم الرباط الموصى به	حجم الذراع
CUF-F-LA	رباط البالغين الكبير	31 سم إلى 45 سم
CUF-I	الرباط ذو النطاق العريض	22 سم إلى 42 سم
CUF-F-A	رباط البالغين	22 سم إلى 32 سم

حجم الذراع: المحيط عند عضلة الذراع.
ملاحظة: لم يُصمم الجهاز UA-767S-W لغرض استخدام مقاس رباط ذراع صغير.

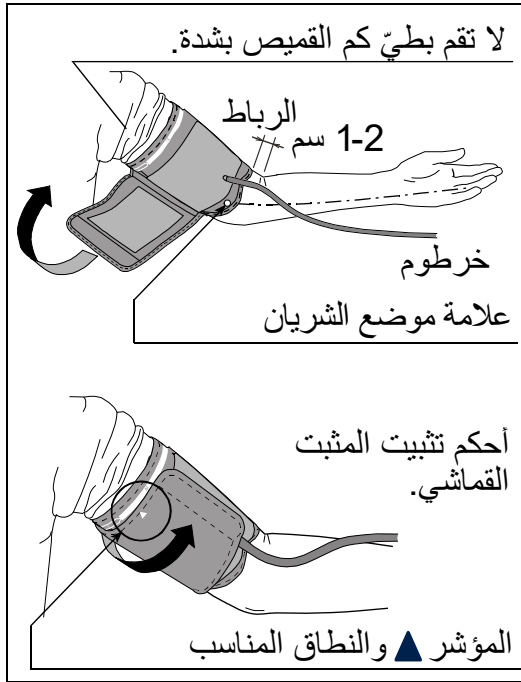

كيفية وضع رباط الذراع

1. لف الرباط حول العضد (أعلى الذراع)، فوق الجزء الداخلي من المرفق بمقدار 1-2 سم تقريباً، كما هو موضَّح في الشكل. يجب وضع الرباط على الجلد مباشرة، وليس على الملابس مباشرة لأنها تتسبب بقياس نبضات ضعيفة، مما يؤدي إلى خطأ في القياس.
2. يمكن أن يمنع التضيق الشديد على العضد، بسبب طي كم القميص بشدة، الحصول على قراءات دقيقة.
3. تأكد من وجود نقاط المؤشر ▲ ضمن النطاق المناسب.

استخدام جهاز القياس

الرموز المطبوعة على الرباط

الرموز	الوظيفة / المعنى	الإجراء الموصى به
●	علامة موضع الشريان	اضبط العلامة ● بحيث تكون عند شريان العضد أو في محاذاة مع إصبع البنصر عند الجزء الداخلي من الذراع.
▲	المؤشر	_____
REF	رقم الكتالوج	_____
A	النطاق المناسب بالنسبة لرباط البالغين. يكون مطبوعاً على رباط البالغين.	_____
L	تجاوز النطاق المطبوع على رباط البالغين والرباط ذي النطاق العريض.	استخدم رباط البالغين الكبير بدلاً من رباط البالغين أو الرباط ذي النطاق العريض.
W	النطاق المناسب بالنسبة للرباط ذي النطق العريض. يكون مطبوعاً على الرباط ذي النطق العريض.	_____
L	النطاق المناسب بالنسبة لرباط البالغين الكبير. يكون مطبوعاً على رباط البالغين الكبير.	_____
S	أدنى النطاق المطبوع على رباط البالغين والرباط ذي النطاق العريض.	_____
A	أدنى النطاق المطبوع على رباط البالغين الكبير.	استخدم رباط البالغين بدلاً من رباط البالغين الكبير.
LOT	رقم التشغيل	_____

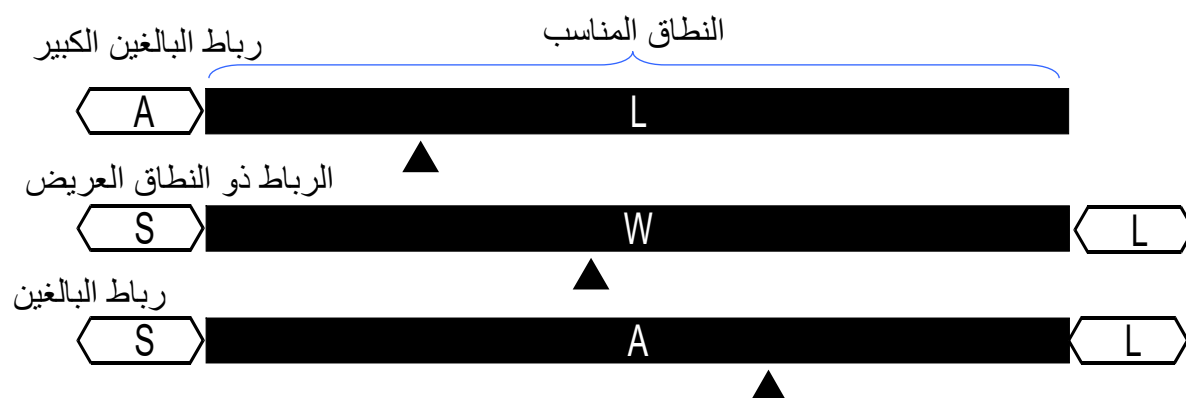

استخدام جهاز القياس

كيفية إجراء عمليات قياس دقيقة

للحصول على قياس دقيق تمامًا لمستوى ضغط الدم:

- اجلس مستريحًا على كرسي. أرخ ذراعك على الطاولة. لا تضع قدمًا فوق الأخرى. أبق قدميك مستويتين على الأرض واجعل ظهرك مستقيمًا.
- استرخ لمدة تتراوح بين خمس إلى عشر دقائق قبل إجراء عملية القياس.
- اجعل منتصف الرباط عند المستوى نفسه للقلب.
- ابق ثابتًا وحافظ على هدوءك أثناء القياس.
- لا تقس مستوى ضغط الدم فور الانتهاء من ممارسة التمرينات البدنية أو الاستحمام. استرخ لمدة تتراوح بين عشرين وثلاثين دقيقة قبل إجراء عملية القياس.
- حاول قياس مستوى ضغط الدم في الوقت نفسه كل يوم.

القياس

أثناء القياس، من الطبيعي أن تشعر أن الرباط مشدود للغاية. (لا تلتفت لذلك.)

بعد القياس

بعد القياس، اضغط على الزر **START** لإيقاف تشغيل الجهاز. انزع الرباط وسجل بياناتك.

ملاحظة: يتميز الجهاز بوظيفة إيقاف التشغيل التلقائي، حيث ينطفئ الجهاز بعد مُضيّ دقيقة واحد تقريبًا من الانتهاء من عملية القياس.

اجعل المدة الزمنية الفارقة بين عمليات القياس لنفس الشخص ثلاث دقائق على الأقل.

عمليات القياس

قبل إجراء عملية القياس، راجع "ملاحظات بالنسبة للقياس الدقيق" في الصفحة التالية.



القياس العادي

- لف الرباط حول الذراع (يفضل الذراع الأيسر).
اجلس هادئًا أثناء إجراء عملية القياس.
 - اضغط على الزر **START**.
يتم عرض جميع شرائح الشاشة.
يومض الصفر (0) على الشاشة لفترة وجيزة.
تتغير الشاشة، كما هو موضح في الشكل على اليمين، حيث تبدأ عملية القياس. يبدأ الرباط في الانتفاخ. من الطبيعي أن تشعر أن الرباط مشدود للغاية. يُعرض مؤشر شريط الضغط، على الحافة اليسرى من الشاشة، أثناء نفخ الهواء.
ملاحظة: إذا رغبت في إيقاف نفخ الهواء في أي وقت، فاضغط على الزر **START** مرة أخرى.
 - عند اكتمال نفخ الهواء، تبدأ عملية تفريغ الهواء تلقائيًا ويومض **♥** (رمز القلب)، ما يشير إلى أن عملية القياس قيد التنفيذ. ويومض رمز القلب، فور اكتشاف وجود النبض، مع كل نبضة.
ملاحظة: في حالة عدم الحصول على ضغط ملائم، يبدأ الجهاز في نفخ الهواء مرة أخرى تلقائيًا. ولتفادي إعادة النفخ، راجع "إجراء القياس مع اختيار الضغط الانقباضي المرغوب فيه" في الصفحة التالية.
 - عند اكتمال إجراء عملية القياس، تُعرض قراءات الضغط الانقباضي والانبساطي وسرعة النبض. يفرغ الرباط الهواء المتبقي تمامًا.
 - اضغط على الزر **START** لإيقاف تشغيل الجهاز. ينطفئ الجهاز تلقائيًا بعد مُضي دقيقة واحدة من حالة عدم التشغيل.
- ملاحظة: اجعل المدة الزمنية الفارقة بين عمليات القياس لنفس الشخص ثلاث دقائق على الأقل.

عمليات القياس

إجراء القياس مع اختيار الضغط الانقباضي المرغوب فيه

صُمم الجهاز UA-767S-W لاكتشاف النبض ونفخ الرباط بالهواء عند مستوى الضغط الانقباضي تلقائياً.

استخدم هذه الطريقة عند تكرار نفخ الهواء أو عند عدم عرض النتائج حتى عند انخفاض مستوى الضغط إلى 20 ملليمتر زئبقي أو أقل.



ملاحظات بالنسبة للقياس الدقيق

- اجلس في وضع مريح. ضع ذراعك على طاولة بحيث تكون راحة يدك مواجهة لأعلى والرباط عند مستوى القلب.
- استرخ لمدة تتراوح بين خمس إلى عشر دقائق قبل إجراء عملية القياس. إذا كانت تعتريك فرحة عارمة أو تمر بحالة اكتئاب نتيجة للضغوطات العاطفية، فسينعكس ذلك منتجاً قراءة أعلى (أو أقل) من القراءة الطبيعية لمستوى ضغط الدم، وستكون قراءة سرعة النبض أسرع من المعدل الطبيعي.
- يتباين مستوى ضغط الدم للفرد باستمرار تبعاً للعمل الذي تقوم به والطعام الذي تتناوله. ويكون للمشروبات التي تتناولها أيضاً تأثيراً كبيراً للغاية وسريعاً على مستوى ضغط الدم.
- يعتمد هذا الجهاز في عمليات القياس التي يُجريها على ضربات القلب. فإذا كان معدل ضربات القلب لديك ضعيفاً جداً أو غير منتظم، فقد يجد الجهاز صعوبة في تحديد مستوى ضغط الدم لديك.
- إذا اكتشف الجهاز حالة غير طبيعية، فسوقوف عملية القياس ويُظهر رمز الخطأ. راجع الصفحة رقم 6 للاطلاع على وصف الرموز.

- هذا الجهاز مُخصص للاستخدام من قِبَل البالغين. استشر طبيبك قبل استخدام هذا الجهاز مع أحد الأطفال.
- يجب عدم استخدام الأطفال الجهاز دون إشراف.
- يمكن أن يتأثر أداء جهاز قياس مستوى ضغط الدم التلقائي بسبب الزيادة البالغة في درجة الحرارة أو الرطوبة أو الارتفاع عن سطح البحر.

استدعاء البيانات من الذاكرة

ملاحظة: يخزن هذا الجهاز آخر 60 عملية قياس في الذاكرة. الزر  اضغط باستمرار على الزر



المعدل المتوسط
لجميع البيانات

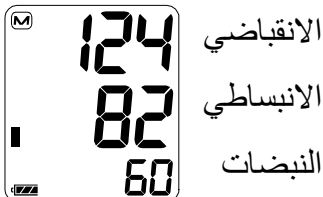

أحدث البيانات

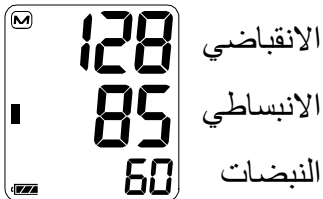
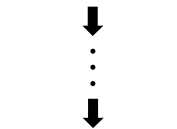

البيانات القديمة
(الأخيرة)

1. عند عدم عرض شيء، اضغط باستمرار على الزر **START** لاستدعاء البيانات المخزنة.
2. حرّر الزر عند ظهور متوسط القياسات السابقة المخزنة.
3. تُعرض قراءات القياسات والقياسات المُخزنة تلقائيًا بالترتيب وذلك من آخر مرة قياس.
4. ستنتطفئ الشاشة تلقائيًا بعد عرض جميع البيانات.

ملاحظة: إذا ضغطت على الزر **START** أثناء استدعاء البيانات، فسينطفئ الجهاز.

ما المقصود بمؤشر IHB/AFib (عدم انتظام ضربات القلب/الرجفان الأذيني)؟

عند اكتشاف جهاز القياس وجود نظم غير منتظم أثناء عمليات القياس، سيظهر المؤشر IHB/AFib على الشاشة مع قيم القياس. ملاحظة: نحن نوصي بالاتصال بالطبيب إذا ظهر لك مؤشر «♥» IHB/AFib هذا بصورة متكررة.

ما المقصود بالرجفان الأذيني (AFib)؟

ينقبض القلب نظرًا للإشارات الكهربائية الواقعة في القلب وينشر الدم في جميع أنحاء الجسم. يحدث الرجفان الأذيني (AFib) عندما تُصبح الإشارة الكهربائية في الأذين مشوشة، ما يؤدي إلى اضطرابات في الفواصل الزمنية بين الضربات. ويمكن أن يسبب الرجفان الأذيني (AFib) ركود الدم في القلب، ما يشكل بسهولة جلطات دموية تتسبب لاحقًا في التعرض لنوبة قلبية.

%IHB/AFib

يظهر الرمز %IHB/AFib على الشاشة عند تكرار اكتشاف وجود ضربات قلب غير منتظمة أو رجفان أذيني. يمكن أن يظهر رمز IHB/AFib ليس فقط عند اكتشاف دقات قلب غير منتظمة فحسب بل أيضاً عند حدوث ضوضاء كحركة الجسم أثناء القياس. لذلك، فحن نوصي الاتصال بالطبيب إذا كان معدل %IHB/AFib مرتفعًا.

$$\%IHB/AFib = \frac{\left[\begin{array}{c} \text{عدد حالات IHB/AFib} \\ \text{المكتشفة في الذاكرة} \end{array} \right]}{\left[\begin{array}{c} \text{الرقم الكلي} \end{array} \right]} \times 100 [\%]$$

عرض %IHB/AFib: يتم عرض %IHB/AFib على الشاشة عند عرض القيم المتوسطة. (راجع "2. كيفية مراجعة بيانات الذاكرة" في "وضع التشغيل") لا يتم عرض %IHB/AFib عندما يكون رقم الذاكرة ستة أو أقل. عرض القيم المتوسطة

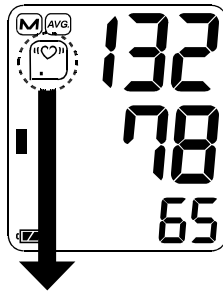

المستوى 3	المستوى 2	المستوى 1	المستوى 0
%IHB/AFib=25 - 100	%IHB/AFib=10 - 24	%IHB/AFib=1 - 9	%IHB/AFib=0
			لا يُعرض شيء

مؤشر شريط الضغط

يراقب المؤشر مدى التقدم في عملية قياس الضغط.

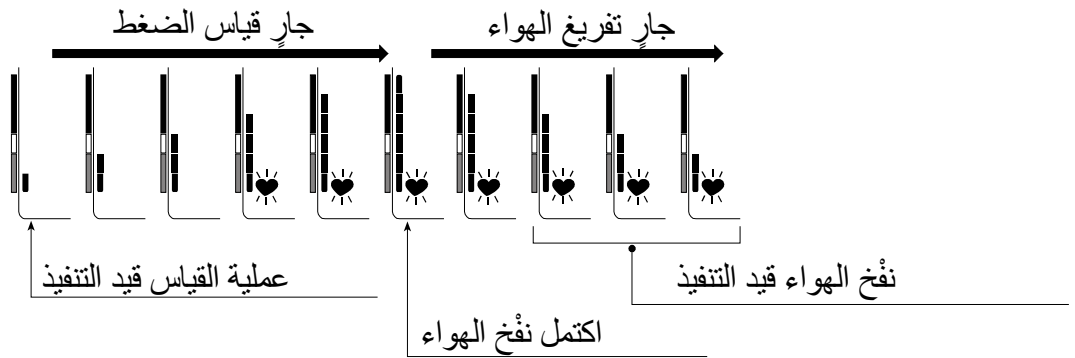

مؤشر تصنيف منظمة الصحة العالمية

تتوافق كل شريحة من شرائح مؤشر الشريط مع تصنيف منظمة الصحة العالمية لمستوى ضغط الدم الموضح في الصفحة التالية.

مؤشر تصنيف منظمة الصحة العالمية

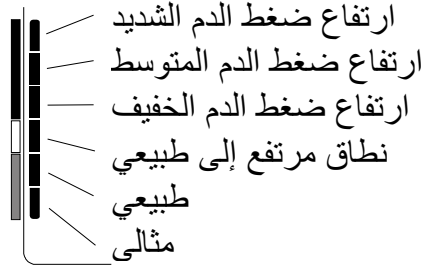

يعرض المؤشر شريحة تبعاً للبيانات الحالية وبما يتوافق :
مع تصنيف منظمة الصحة العالمية.

مثال:



ارتفاع ضغط الدم المتوسط



ارتفاع ضغط الدم الخفيف



نطاق مرتفع إلى طبيعي

نُبذة عن ضغط الدم

ما المقصود بضغط الدم؟

ضغط الدم هو قوة دفع الدم لجدران الشرايين. وعندما ينقبض الدم، يحدث الضغط الانقباضي. وعندما ينبسط الدم، يحدث الضغط الانبساطي. ويكون المليمتر الزئبقي (mmHg) هو وحدة قياس ضغط الدم. ويُمثل الضغط الأساسي مقياس ضغط الدم الطبيعي للفرد، وهو أول ما يُقاس في الصباح حيث يكون الفرد مسترخياً وقبل تناوله الطعام.

ما المقصود بارتفاع ضغط الدم وكيف يمكن التحكم فيه؟

ارتفاع ضغط الدم هو حالة من ضغط الدم الشرياني المرتفع غير الطبيعي، الذي يمكن أن يتسبب، في حالة عدم التحكم فيه، في التعرّض لمشكلات صحية، من بينها النوبة القلبية. ويمكن التحكم في ارتفاع ضغط الدم عن طريق تغيير نمط الحياة، وتفادي حالات الإجهاد، وبتناول العلاج تحت الإشراف الطبي. للوقاية من ارتفاع ضغط الدم أو التحكم فيه:

- تجنب التدخين
- قلّل من تناول الأملاح والدهون
- حافظ على وزنك المثالي
- مارس الرياضة بانتظام
- اخضع لفحوصات طبية منتظمة

ما فائدة قياس ضغط الدم في المنزل؟

إن قياس ضغط الدم في عيادة أو عند الطبيب يمكن أن يثير المخاوف ويُعطي قراءة مرتفعة، بمقدار 25 إلى 30 ملليمتر زئبقي أعلى من القياس في المنزل. يقلل القياس في المنزل من التأثيرات الخارجية على قراءات مستوى ضغط الدم، ويمثل إضافة إلى قراءات الطبيب، ويقدم سجلاً من القراءات الكاملة والأكثر دقة بالنسبة لمستوى ضغط الدم.

المادة المرجعية؛ Journal of Hypertension 1999, Vol 17 No.2

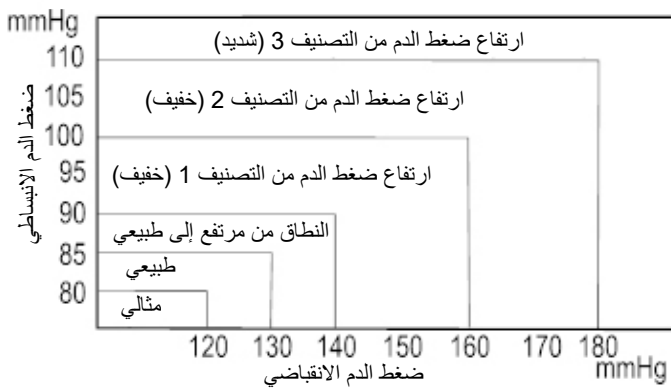

تصنيف منظمة الصحة العالمية لمستوى ضغط الدم

وضعت منظمة الصحة العالمية معايير لتقييم مستوى ضغط الدم المرتفع، دون النظر إلى العمر، كما يتضح ذلك في الرسم التخطيطي.

حالات الاختلاف في مستوى ضغط الدم

يختلف مستوى ضغط الدم للفرد اختلافاً

كبيراً على مدار اليوم والموسم. ويمكن أن يتراوح مقدار الاختلاف بين 30 و50 ملليمتر زئبقي نظراً للظروف المختلفة طوال اليوم. ويمكن أن تكون الاختلافات لدى الأفراد الذين يعانون من ارتفاع ضغط الدم ملحوظة بقدر أكبر. وعادة ما يرتفع مستوى ضغط الدم أثناء العمل أو اللعب، وينخفض إلى أدنى مستوياته أثناء النوم. لذلك، لا تقلق كثيراً حيال النتائج التي

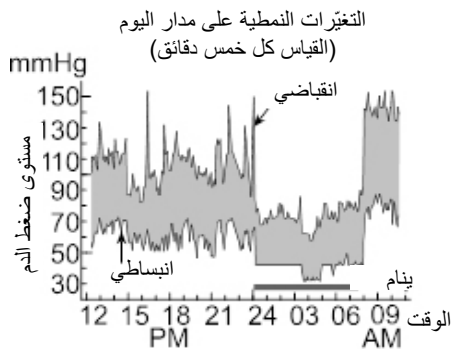

تظهر من عملية قياس واحدة.

أجر عمليات القياس في الوقت نفسه كل يوم باتباع الإجراء الموضّح في هذا الدليل لمعرفة المعدل الطبيعي لمستوى ضغط الدم لديك. وتقدّم القراءات المنتظمة سجلاً أكثر شمولية لمستوى ضغط الدم. احرص على توضيح الوقت والتاريخ عند تسجيل مستوى ضغط الدم لديك. استشر الطبيب ليفسّر لك بيانات مستوى ضغط الدم.

استكشاف الأخطاء وإصلاحها

المشكلة	السبب المحتمل	الإجراء الموصى به
لا يظهر شيء على الشاشة، حتى عند تشغيل الجهاز.	نفدت طاقة البطاريات.	استبدل جميع البطاريات بأخرى جديدة.
	أطراف البطاريات ليست في مواضعها الصحيحة.	أعد تركيب البطاريات بحيث تكون الأطراف السالبة والموجبة متطابقة مع تلك الموضحة في حجرة البطاريات.
لا ينتفخ الرباط بالهواء.	جهد البطارية منخفض للغاية. [] يومض (رمز البطارية منخفضة). إذا نفدت طاقة البطاريات بالكامل، فلا يظهر الرمز.	استبدل جميع البطاريات بأخرى جديدة.
الجهاز لا يقيس القراءات مرتفعة أو منخفضة للغاية.	لم يُلف الرباط بطريقة ملائمة.	لف الرباط بطريقة صحيحة.
	حرّكت ذراعك أو جسدك أثناء القياس.	احرص على أن تظل ثابتًا وهادئًا أثناء القياس.
	موضع الرباط غير صحيح.	اجلس في حالة ثبات وهدوء. ضع ذراعك على طاولة بحيث تكون راحة يدك مواجهة لأعلى والرباط عند مستوى القلب.
	_____	إذا كان معدل ضربات القلب لديك ضعيفًا جدًا أو غير منتظم، فقد يجد الجهاز صعوبة في تحديد مستوى ضغط الدم لديك.
أخرى	القيمة مختلفة عن القياس في العيادة أو لدى الطبيب.	راجع "ما فائدة قياس ضغط الدم في المنزل؟".
	_____	انزع البطاريات. ركبها بطريقة صحيحة، وحاول إعادة إجراء القياس مرة أخرى.

ملاحظة: إذا لم تُحل المشكلات باتباع الإجراءات الموضحة أعلاه، فاتصل بالوكيل. لا تحاول فتح أو إصلاح هذا المنتج، نظرًا لأن أي محاولة للقيام بذلك ستؤدي إلى إلغاء الضمان.

الصيانة

لا تفتح الجهاز. تُستخدم مكوّنات كهربائية شديدة الحساسية ووحدة هواء معقدة يمكن أن تتلف. وإذا تعدّر عليك حل المشكلة باتباع إرشادات استكشاف الأخطاء وإصلاحها، فاتصل بالوكيل المعتمد في منطقتك أو قسم خدمة العملاء. سيزوّد قسم خدمة العملاء التابع لشركة A&D المعلومات الفنية وقطع الغيار والوحدات للوكلاء المعتمدين.

صُمم الجهاز وصُنّع ليتمتع بفترة تشغيل طويلة. ومع ذلك، فإنه يوصى بشكل عام بفحص الجهاز كل عامين لضمان التشغيل الصحيح له ودقة أدائه. يُرجى الاتصال بالوكيل المعتمد في منطقتك أو شركة A&D لإجراء الصيانة.

البيانات الفنية

النوع	UA-767S-W
طريقة القياس	القياس بالذبذبات
نطاق القياس	الضغط: 0 - 299 ملليمتر زئبقي الضغط الانقباضي: 60 - 279 ملليمتر زئبقي الضغط الانبساطي: 40 - 200 ملليمتر زئبقي النبض: 40 - 180 ضربة / الدقيقة
دقة القياس	الضغط: ± 3 ملليمتر زئبقي النبضات: $\pm 5\%$
مصدر الطاقة	4 بطاريات بجهد 1.5 فولت (مقاس R6P أو LR6 أو AA) أو محوّل التيار المتردد (TB-233C) (غير مرفق)
عدد مرات القياس	700 مرة قياس تقريباً البطارية مقاس LR6 (بطاريات قلووية) 200 مرة قياس تقريباً البطارية مقاس R6P (بطاريات منجنيز) عند قيمة ضغط 180 ملليمتر زئبقي، ودرجة حرارة الغرفة 23 درجة مئوية.
التصنيف	جهاز طبي كهربائي بمصدر طاقة داخلي (يعمل ببطاريات) / الفئة II (يعمل بمحوّل التيار) وضع التشغيل المستمر
الاختبار السريري	وفقاً لشهادة 2013 : ISO81060-2 تم استخدام K5 في 85 موضوعاً؛ لتحديد مستوى ضغط الدم الانبساطي في دراسة تحقّق سريرية.
التوافق الكهرومغناطيسي	التوجيه 2014 : IEC 60601-1-2
الذاكرة	آخر 60 عملية قياس
ظروف التشغيل	+10 إلى +40 درجة مئوية / 15 إلى 85% الرطوبة النسبية / 800 إلى 1,060 هكتوباسكال
ظروف النقل / التخزين	-20 إلى +60 درجة مئوية / 10 إلى 95% الرطوبة النسبية / 700 إلى 1,060 هكتوباسكال
الأبعاد	140 [عرض] × 60 [ارتفاع] × 105 [عمق] مم تقريباً
الوزن	245 جرام تقريباً، بدون البطاريات
الحماية من المواد الدخيلة	الجهاز: IP20



النوع BF

الرباط

الجزء الملفوف

مدة الصلاحية
الجهاز: 5 سنوات (باستخدامه ست مرات في اليوم)
الرباط: سنتان (باستخدامه ست مرات في اليوم)
محوّل التيار المتردد: 5 سنوات (باستخدامه ست مرات في اليوم)

ملحق محوّل التيار المتردد

يتصل المحوّل بالجهاز ليكون مصدرًا للإمداد بالطاقة في المنزل. يُرجى الاتصال بوكيل A&D المحلي لشرائه. يكون ضروريًا فحص محوّل التيار المتردد أو استبداله بشكل دوري.

يُرجى الاتصال بوكيل A&D المحلي لشرائه. يكون ضروريًا فحص محوّل التيار المتردد أو استبداله بشكل دوري.

TB-233C

الرموز المطبوعة على محوّل التيار المتردد

الرموز	الوظيفة / المعنى
	للاستخدام المنزلي فقط
	الجهاز من الفئة II
	المصهر الحراري
	المصهر
	ملصق التوجيه EC للأجهزة
	ملصق شهادة EAC للأجهزة
	القطبية لقابس محوّل التيار المتردد

الملحقات تُباع بشكل منفصل

رقم الكتالوج	حجم الرباط	حجم الذراع	ا لرباط
CUF-F-LA	رباط البالغين الكبير	31 سم إلى 45 سم	
CUF-I	الرباط ذو النطاق العريض	22 سم إلى 42 سم	
CUF-F-A	رباط البالغين	22 سم إلى 32 سم	

حجم الذراع: المحيط عند عضلة الذراع.

رقم الكتالوج	القابس (نوع المأخذ)	محوّل التيار المتردد
TB-233C	النوع C	

ملاحظة: تخضع المواصفات للتغيير دون إشعار مسبق.

تصنيف IP هو درجات الحماية التي يتمتع بها الجهاز وفقًا للتوجيه IEC 60529. هذا الجهاز محمي ضد المواد الغريبة الصلبة التي يبلغ قطرها 12 مم أو أكبر، مثل الأصابع. هذا الجهاز غير محمي ضد الماء.

فهرست مندرجات

2	مشتریان گرامی
2	تذکرات اولیه
2	اقدامات احتیاطی
5	معرفی قطعات
6	نمادها
8	حالت عملیات
8	1. اندازه‌گیری نرمال
8	2. فراخوانی اطلاعات
8	3. حذف کلیه اطلاعات ذخیره‌شده در حافظه
8	4. اندازه‌گیری با فشار سیستولی مطلوب
9	استفاده از دستگاه پایش
9	نصب / تعویض باتری‌ها
10	متصل کردن شیلنگ هوا
10	متصل کردن آداپتور AC
11	انتخاب سایز مناسب بازوبند
11	استفاده از بازوبند
13	نحوه انجام اندازه‌گیری دقیق
13	اندازه‌گیری
13	پس از اندازه‌گیری
14	اندازه‌گیری
14	اندازه‌گیری نرمال
15	اندازه‌گیری با فشار سیستولی مطلوب
15	نکاتی برای اندازه‌گیری دقیق
16	فراخوانی اطلاعات حافظه
17	شاخص IHB/AFib چیست؟
17	AFib چیست؟
17	%IHB/AFib
18	شاخص بار فشار
18	شاخص طبقه‌بندی سازمان بهداشت جهانی (WHO)
18	در مورد فشار خون
18	فشار خون چیست؟
19	فشار خون بالا چیست و چگونه کنترل می‌شود؟
19	چرا فشار خون را در خانه اندازه‌گیری کنیم؟
19	طبقه‌بندی فشار خون WHO
19	نوسانات فشار خون
20	عیب‌یابی
21	نگهداری
21	اطلاعات فنی

مشتریان گرامی

بابت خرید جدیدترین دستگاه پایش فشار خون A&D که یکی از پیشرفته‌ترین دستگاه‌های پایش موجود در بازار است، به شما تبریک می‌گوییم. این دستگاه که برای استفاده آسان و در عین حال دقیق طراحی شده است، بررسی روزانه فشار خونتان را تسهیل می‌کند. توصیه می‌شود پیش از آنکه برای اولین بار از این دستگاه استفاده کنید، کتابچه راهنما را به‌دقت مطالعه کنید.

تذکرات اولیه

- این دستگاه با دستورالعمل EEC 93/42 برای محصولات پزشکی در اروپا مطابقت دارد. نشان انطباق CE0123 شاهدهی بر این مدعی است. (شماره ارجاع به بخش اعلام شده مربوطه)
- این دستگاه برای استفاده بزرگسالان طراحی شده است، نه نوزادان یا اطفال.
- محیط کاربرد. این دستگاه به‌گونه‌ای طراحی شده است که شما بتوانید در محیط منزلتان شخصاً از آن استفاده کنید.
- این دستگاه برای اندازه‌گیری فشار خون و ضربان قلب افراد برای تشخیص بیماری طراحی شده است.

اقدامات احتیاطی

- در ساخت این دستگاه از اجزای دقیق استفاده شده است. دما و رطوبت شدید، نور مستقیم خورشید، ضربه یا گرد و خاک می‌تواند به آن آسیب برساند.
- بازوبند و دستگاه را با یک پارچه نرم و خشک یا پارچه نمدار شده با آب یا شوینده خنثی تمیز کنید. هرگز از الکل، بنزین، تینر یا دیگر مواد شیمیایی خورنده برای تمیز کردن بازوبند یا دستگاه استفاده نکنید.
- از خم کردن زیاد بازوبند یا پیچاندن شیلنگ برای مدت طولانی اجتناب کنید، زیرا این کار موجب کوتاه شدن عمر اجزای دستگاه می‌شود.
- مراقب باشید که شیلنگ و کابل دستگاه به دور گردن کودکان یا نوزادان نیچد، زیرا می‌تواند موجب خفگی آنها شود.
- مراقب باشید که در حین استفاده از دستگاه، شیلنگ هوا دچار پیچ‌خوردگی نشود. این امر می‌تواند بر اثر فشار پیوسته بازوبند باعث ایجاد آسیب شود.
- دستگاه و بازوبند در برابر آب مقاوم نیستند. مراقب باشید که آب، باران و عرق روی دستگاه و بازوبند لکه ایجاد نکنند.
- اگر از دستگاه در نزدیکی تلویزیون، فر مایکروویو، تلفن همراه، اشعه ایکس یا در نزدیکی دیگر ابزارهایی استفاده کنید که میدان الکتریکی قوی دارند، ممکن است در اندازه‌گیری اختلال ایجاد شود.
- ابزارهای ارتباطی بی‌سیم مانند دستگاه‌های شبکه خانگی و تلفن‌های همراه، تلفن‌های بی‌سیم و ایستگاه‌های پایه آنها، و تلفن‌های سیار می‌توانند بر این دستگاه پایش فشار خون تأثیر بگذارند. لذا لازم است که حداقل 30 سانتی‌متر از این ابزارها فاصله داشته باشید.

- هنگامی که می‌خواهید مجدداً از دستگاه استفاده کنید، از تمیز بودن دستگاه مطمئن شوید.
- تجهیزات، قطعات و باتری‌هایی که استفاده شده‌اند، نباید به‌عنوان ضایعات عادی خانگی قلمداد شوند، و باید بر اساس مقررات محلی دور انداخته شوند.
- وقتی از آداپتور AC استفاده می‌کنید، مطمئن شوید که آداپتور AC می‌تواند در صورت لزوم به سهولت از پریز برق خارج شود.
- تغییری در دستگاه ایجاد نکنید. این کار می‌تواند باعث ایجاد حادثه یا آسیب به دستگاه شود.
- به‌منظور اندازه‌گیری فشار خون، بازو باید توسط بازو بند به‌قدری فشرده شود که موقتاً جریان خون از میان سرخرگ را متوقف کند. این کار می‌تواند باعث ایجاد درد، کمرختی یا قرمزی موقت بازو شود. چنین شرایطی به‌ویژه زمانی ایجاد می‌شود که اندازه‌گیری را چند مرتبه پشت سر هم انجام می‌دهید. هرگونه درد، کمرختی یا قرمزی با گذشت زمان از بین می‌رود.
- اگر اندازه‌گیری فشار خون چندین مرتبه تکرار شود، می‌تواند به دلیل تداخلی که در جریان خون ایجاد می‌کند، به فرد آسیب بزند. این موضوع را بررسی کنید که در صورت تکرار اندازه‌گیری فشار خون، عملیات دستگاه موجب اختلال طولانی مدت در جریان خون نشود.
- اگر عمل ماستکتومی داشته‌اید و سینتان تخلیه شده است، پیش از استفاده از دستگاه، با پزشکتان مشورت کنید.
- اجازه ندهید که کودکان از دستگاه استفاده کنند و در جایی که در دسترس اطفال است از این دستگاه استفاده نکنید. عدم توجه به این موضوع می‌تواند باعث حادثه یا آسیب شود.
- اجزای کوچکی در این دستگاه وجود دارد که در صورت بلعیده شدن توسط اطفال می‌تواند باعث خفگی آنها شود.
- هنگامی که دیگر نمی‌خواهید از دستگاه استفاده کنید، آداپتور AC را خارج کنید.
- استفاده از لوازم جانبی که در این راهنما به آنها اشاره شده است می‌تواند باعث آسیب به فرد و دستگاه شود.
- از آنجایی که باتری دارای مدار کوتاه است، می‌تواند داغ شده و باعث ایجاد سوختگی شود.
- پیش از شروع کار، اجازه دهید که دستگاه خودش را با محیط اطراف سازگار کند (حدود یک ساعت).
- آزمایش بالینی روی نوزادان و زنان باردار انجام شده است. لذا از این دستگاه برای نوزادان و زنان باردار استفاده نکنید.
- باتری‌ها، فیش DC و خود بیمار را همزمان لمس نکنید. این کار می‌تواند باعث ایجاد برق‌گرفتگی شود.
- از باد کردن دستگاه بدون پیچاندن آن به دور بازو اجتناب کنید.

موارد منع استفاده

- در این بخش موارد احتیاطی برای استفاده صحیح از دستگاه ذکر شده است.
- بازو بند دستگاه فشار خون را روی بازویی که تجهیزات الکتریکی پزشکی دیگری روی آن متصل است، به کار نبرید. در چنین شرایطی ممکن است دستگاه به‌خوبی کار نکند.
 - افرادی که دچار نقص شدید گردش خون در بازوهایشان هستند باید پیش از استفاده از این دستگاه با پزشکتان مشورت کنند تا از ایجاد مشکلات پزشکی اجتناب شود.
 - از تشخیص خودسرانه بر اساس نتایج اندازه‌گیری بپرهیزید و از هرگونه خوددرمانی اجتناب کنید. همیشه برای ارزیابی نتیجه و تجویز درمان مناسب با پزشکتان مشورت کنید.
 - بازو بند دستگاه فشار خون را روی بازویی که زخم درمان نشده دارد قرار ندهید.

- بازوبند دستگاه فشار خون را روی بازویی که تحت تزریق وریدی یا انتقال خون است، قرار ندهید. این کار می‌تواند باعث حادثه یا آسیب شود.
- در جایی که گازهای اشتعال‌پذیر مانند گازهای بی‌هوشی وجود دارد نباید از این دستگاه استفاده شود. این کار می‌تواند باعث انفجار شود.
- در محیط‌هایی مانند اتاقک اکسیژن فشار بالا یا چادر اکسیژن که اکسیژن بسیار متراکم دارند، نباید از این دستگاه استفاده شود. این کار می‌تواند باعث آتش‌سوزی یا انفجار شود.

معرفی قطعات

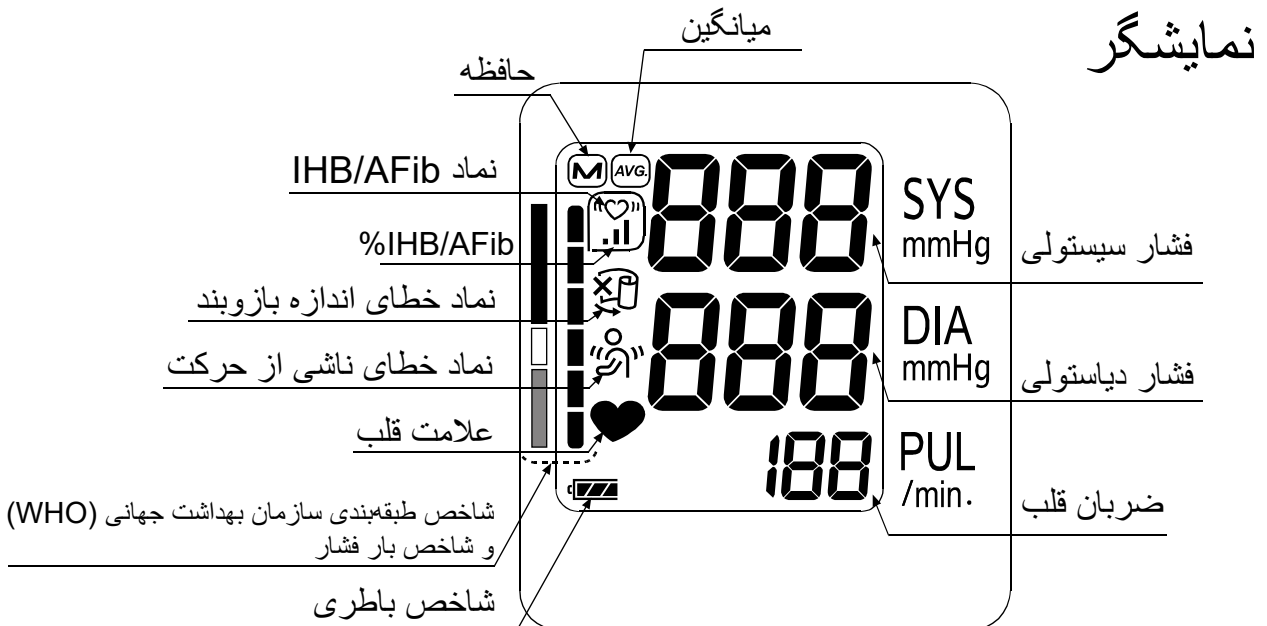
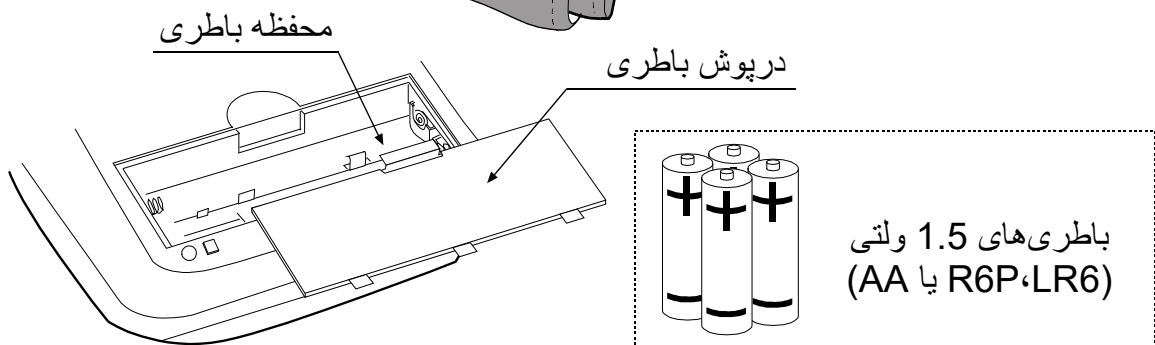
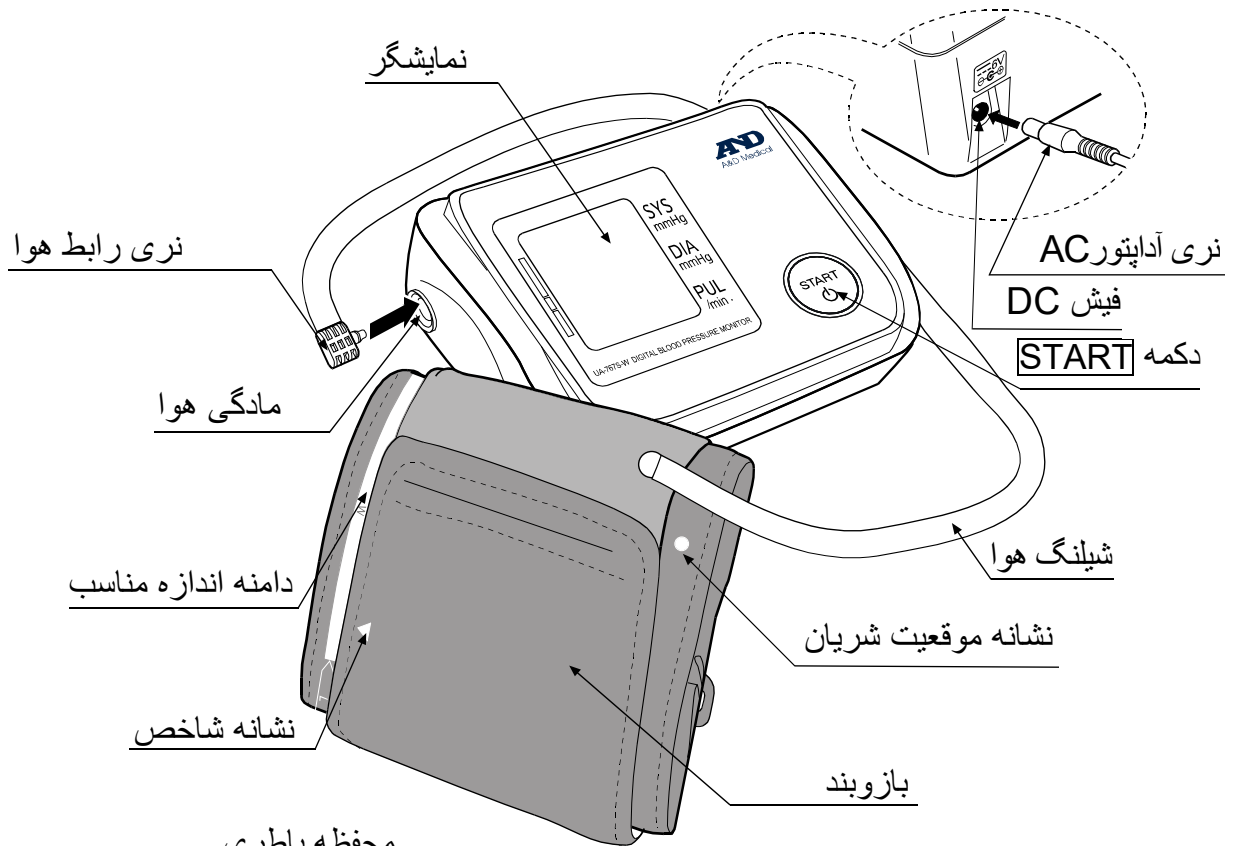



نمادها

نمادهایی که روی جعبه دستگاه چاپ شده‌اند

نمادها	کارکرد / معنی
	حالت انتظار و روشن کردن دستگاه.
SYS	فشار خون سیستولی بر حسب میلی‌متر جیوه
DIA	فشار خون دیاستولی بر حسب میلی‌متر جیوه
PUL	ضربان قلب در هر دقیقه
	راهنمای نصب باتری
	جریان مستقیم
	نوع BF: ابزار، بازوبند و لوله‌ها به‌گونه‌ای طراحی شده‌اند که از بروز برق‌گرفتگی جلوگیری شود.
	برچسب دستور EC ابزار پزشکی
	نماینده EU
	تولیدکننده
	تاریخ تولید
IP	نماد حفاظت بین‌المللی
	برچسب WEEE
SN	شماره سریال
	به کتابچه/دفترچه راهنما مراجعه کنید
	قطبیت فیش DC
	در جای خشک نگاه دارید

نمادهایی که روی نمایشگر ظاهر می‌شوند

نمادها	کارکرد / معنی	عملیات توصیه شده
	زمانی ظاهر می‌شود که اندازه‌گیری در حال انجام است. هنگامی که نبض شناسایی شد، چشمک می‌زند.	اندازه‌گیری در حال انجام است. تا جایی که می‌توانید بی‌حرکت بمانید.
	نماد IHB/AFib زمانی ظاهر می‌شود که ضربان قلب نامنظم شناسایی شود. این نماد زمانی روشن می‌شود که تکان‌های بسیار آرامی مانند لرزش شناسایی شود.	_____
	زمانی ظاهراً می‌شود که حرکتی در بدن یا بازو شناسایی شود.	ممکن است دستگاه عدد نادرستی را نشان دهد. اندازه‌گیری را تکرار کنید. در طول اندازه‌گیری بی‌حرکت بمانید.

نمادها

عملیات توصیه شده	کارکرد / معنی	نمادها
ممکن است دستگاه عدد نادرستی را نشان دهد. بازوبند را به درستی ببندید، و اندازه‌گیری را تکرار کنید.	زمانی آشکار می‌شود که در حین اندازه‌گیری بازوبند شل باشد	
_____	سرعت شناسایی شده IHB/AFib در حافظه $\%IHB / AFib = \frac{\left(\begin{array}{c} \text{تعداد IHB/AFibs شناسایی شده} \\ \text{در حافظه} \end{array} \right)}{\left(\begin{array}{c} \text{تعداد کل} \end{array} \right)} \times 100 \text{ [%]}$	
_____	اندازه‌گیری‌های قبلی که در حافظه ذخیره شده است.	
_____	میانگین اطلاعات	
_____	FULL BATTERY (باطری پر) نشانگر توان باطری در طول اندازه‌گیری.	
هنگامی که این نشانه چشمک می‌زند، همه باطری‌ها را تعویض کنید.	LOW BATTERY (باطری کم) هنگامی که باطری کم شود، چشمک می‌زند.	
اندازه‌گیری را تکرار کنید. در طول اندازه‌گیری کاملاً بی‌حرکت بمانید.	فشار خون ناپایدار به دلیل تکان خوردن در طول اندازه‌گیری.	Err
بازوبند را به درستی ببندید، و اندازه‌گیری را تکرار کنید.	مقادیر سیستولی و دیاستولی درون ۱۰ میلی‌متر جیوه از همدیگر هستند. مقدار فشار در طول باد کردن افزایش نیافت.	Err
	بازوبند به درستی قرار نگرفته است.	Err LUF
	PUL DISPLAY ERROR (خطای نمایش) پالس به درستی شناسایی نشده است.	E
باطری‌ها را خارج کرده و دکمه START را بزنید، و بار دیگر باطری‌ها را نصب کنید. اگر نشانه خطا همچنان ظاهر شد، با فروشنده تماس بگیرید.	خطای داخلی دستگاه پایش فشار خون	Err E
		Err g

حالت عملیات

1. اندازه‌گیری نرمال

دکمه **START** را فشار دهید. فشار خون اندازه‌گیری شده و اطلاعات در حافظه ذخیره می‌شود. این دستگاه می‌تواند ۶۰ اندازه‌گیری آخر را در حافظه‌اش ذخیره کند.

2. فراخوانی اطلاعات

اگر هیچ چیز نمایش داده نشد، **START** را فشار داده و نگاه دارید.

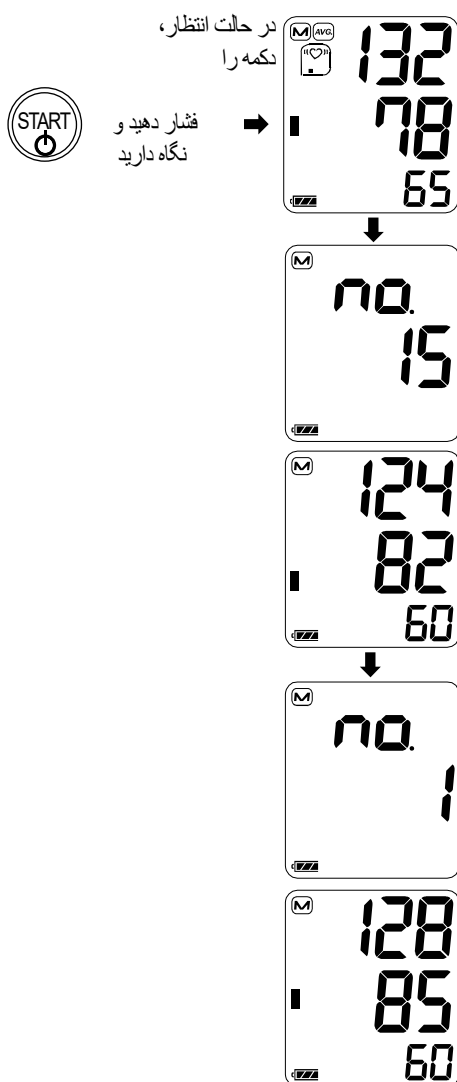

هنگامی که میانگین اطلاعات نشان داده شد، دکمه را رها کنید.

شماره اطلاعات و اطلاعات ذخیره شده به صورت خودکار و به ترتیب از آخرین اندازه‌گیری نشان داده می‌شوند.

برای مشاهده جزئیات بیشتر در مورد فراخوانی اطلاعات، به "فراخوانی اطلاعات حافظه" مراجعه کنید.

3. حذف کلیه اطلاعات ذخیره‌شده در حافظه

هنگامی که دستگاه را خاموش کردید، دکمه **START** را فشار داده و نگاه دارید تا زمانی که "no." ظاهر شود. "no." را انتخاب کنید تا اطلاعات پاک شود. چشمک زدن نشانه **M** به معنای پاک شدن اطلاعات است. دستگاه به صورت خودکار خاموش می‌شود.

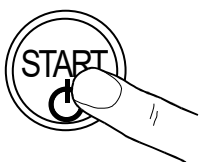

4. اندازه‌گیری با فشار سیستولی مطلوب

به صفحه ۱۵ مراجعه کنید تا اطلاعات بیشتری در مورد اندازه‌گیری با فشار سیستولی مطلوب بیابید.

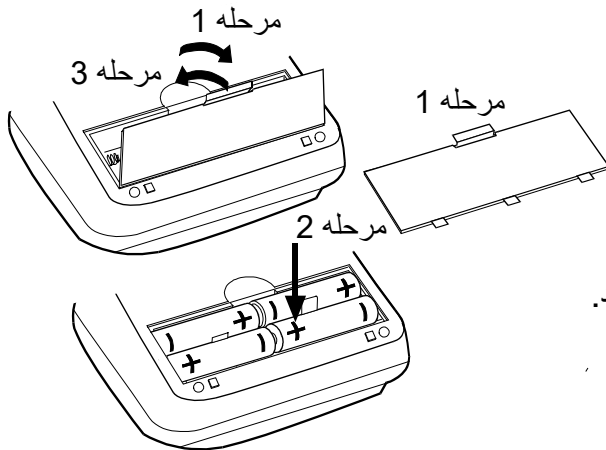

استفاده از دستگاه پایش



نصب / تعویض باتری‌ها

1. درپوش باتری را بردارید.
2. باتری‌های کهنه را بردارید و همان‌طور که نشان داده شده است، باتری‌های نو را در محفظه باتری قرار دهید. مراقب باشید که قطب‌های باتری (+ و -) در جای صحیح قرار گیرند. صرفاً از باتری‌های LR6، R6P، یا AA استفاده کنید.
3. درپوش باتری را بگذارید.

احتیاط

- باتری‌ها را همان‌گونه که در تصویر نشان داده شده است در محفظه باتری قرار دهید. اگر باتری‌ها به شکل نادرستی قرار گیرند، دستگاه کار نخواهد کرد.
- وقتی علامت  (LOW BATTERY) شروع به چشمک زدن کرد، همه باتری‌ها را با باتری‌های نو تعویض کنید. باتری‌های کهنه و نو را با هم در دستگاه قرار ندهید. این کار می‌تواند موجب کوتاه شدن عمر باتری یا نقص در کارکرد دستگاه شود.
- باتری‌ها را دو یا چند دقیقه بعد از خاموش کردن دستگاه تعویض کنید.
- اگر علامت  (LOW BATTERY) حتی پس از تعویض باتری‌ها ظاهر شد، یکبار اندازه‌گیری فشار خون را انجام دهید. آنگاه دستگاه می‌تواند باتری‌های جدید را شناسایی کند.
- هنگامی که باتری خالی کرده باشد، علامت (LOW BATTERY) ظاهر نمی‌شود.
- عمر باتری بسته به دمای پیرامونی می‌تواند متغیر باشد و در دمای کم ممکن است عمر باتری کمتر شود. به‌طور کلی، چهار باتری نوی LR6 در دستگاهی که دو بار در روز استفاده می‌شود، حدوداً یک سال عمر می‌کند.
- صرفاً از باتری‌های تعیین‌شده استفاده کنید. باتری‌هایی که همراه با دستگاه به شما داده می‌شوند، برای آزمایش عملکرد دستگاه هستند و لذا ممکن است عمر محدودی داشته باشند.
- اگر قرار است که از دستگاه برای مدت طولانی استفاده نکنید، باتری‌هایش را خارج کنید. ممکن است باتری نشت کند و باعث اختلال در کارکرد دستگاه شود.

استفاده از دستگاه پایش

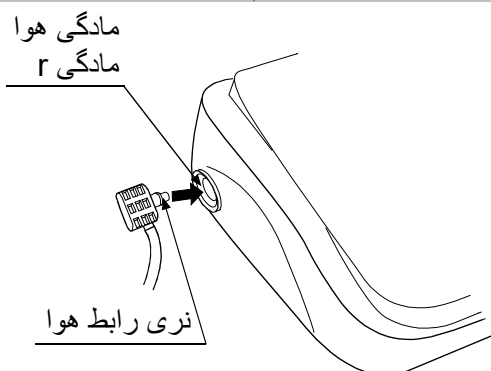

متصل کردن شینگ هوا

نری رابط هوا را محکم به داخل مادگی هوا وارد کنید.



متصل کردن آداپتور AC

نری آداپتور AC را به فیش DC وارد کنید. سپس، آداپتور AC را به پریز برق متصل کنید.

□ از آداپتور AC مشخص شده استفاده کنید. (به صفحه 22 مراجعه کنید)

□ هنگامی که می‌خواهید آداپتور AC را از پریز برق جدا کنید، بدنه آداپتور AC را بگیرید و بکشید.

□ هنگامی که می‌خواهید نری آداپتور AC را از دستگاه پایش فشار خون جدا کنید، نری آداپتور AC را گرفته و از دستگاه بیرون بکشید.

استفاده از دستگاه پایش

انتخاب سایز مناسب بازوبند

استفاده از بازوبندی با اندازه مناسب نقش مهمی در قرائت صحیح دستگاه دارد. اگر بازوبند اندازه مناسب نداشته باشد، ممکن است قرائت دستگاه اشتباه شود.

- اندازه بازو روی هر بازوبند چاپ شده است.
- شاخص ▲ و دامنه اندازه مناسب روی بازوبند به شما می‌گوید که آیا از بازوبند صحیحی استفاده می‌کنید یا خیر. (به بخش "نمادهای چاپ‌شده روی بازوبند" در صفحه بعد مراجعه کنید)
- اگر شاخص ▲ خارج از دامنه را نشان داد، با فروشنده محلی‌تان تماس بگیرید تا بازوبند دیگری به شما بدهد.
- بازوبند به‌عنوان یک کالای مصرفی قلمداد می‌شود. اگر بازوبند پاره شد، یکی دیگر بخرید.

اندازه بازو	اندازه توصیه شده بازوبند	شماره کاتالوگ
31 سانتی‌متر تا 45 سانتی‌متر	بازوبند بزرگ بزرگسالان	CUF-F-LA
22 سانتی‌متر تا 42 سانتی‌متر	بازوبند عریض	CUF-I
22 سانتی‌متر تا 32 سانتی‌متر	بازوبند بزرگسالان	CUF-F-A

اندازه بازو: محیط بازو در بخش عضله دو سر.
 نکته: UA-767S-W برای استفاده از بازوبند کوچک طراحی نشده است.

استفاده از بازوبند

1. همان‌طور که در تصویر مشاهده می‌کنید، بازوبند را دور بازو، یعنی 1 تا 2 سانتی‌متر بالاتر از گودی آرنج ببندید. بازوبند را مستقیماً روی پوست قرار دهید، زیرا لباس می‌تواند باعث ایجاد ضربان ضعیف شود و در قرائت خطا ایجاد کند.
2. تنگ شدن بازو بر اثر بالا زدن زیاد آستین می‌تواند باعث ایجاد خطا در قرائت دستگاه شود.
3. مطمئن شوید که شاخص ▲ در دامنه اندازه مناسبی قرار دارد.

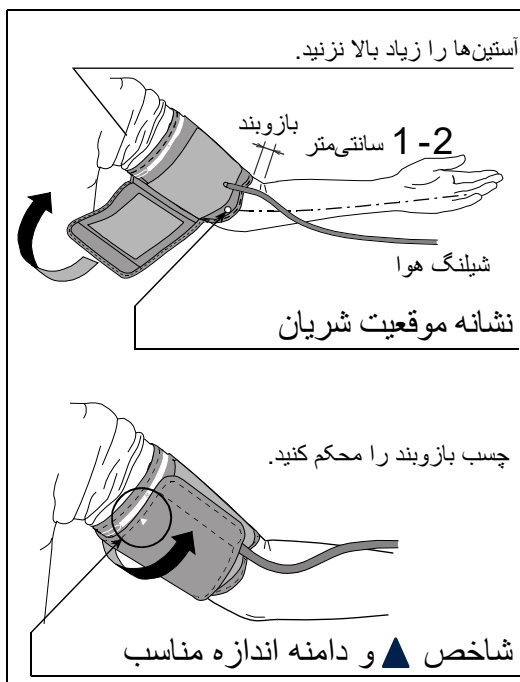

استفاده از دستگاه پایش

نمادهای چاپ شده روی بازوبند

عملیات توصیه شده	کارکرد / معنی	نمادها
نشانه ● را روی شریان بازو یا همراستا با انگشت حلقه در داخل بازو تنظیم کنید.	نشانه موقعیت شریان	●
_____	شاخص	▲
_____	شماره کاتالوگ	REF
_____	دامنه اندازه مناسب برای بازوبند بزرگسالان. روی بازوبند بزرگسالان چاپ شده است.	A
از بازوبند بزرگ بزرگسالان به جای بازوبند بزرگسالان یا بازوبند عریض استفاده کنید.	خارج از دامنه که روی بازوبند بزرگسال و بازوبند عریض چاپ می شود.	L
_____	دامنه اندازه مناسب برای بازوبند عریض. روی بازوبند عریض چاپ شده است.	W
_____	دامنه اندازه مناسب برای بازوبند سایز بزرگ بزرگسالان. روی بازوبند سایز بزرگ بزرگسال چاپ شده است.	L
_____	زیر دامنه که روی بازوبند بزرگسالان و بازوبند عریض چاپ شده است.	S
از بازوبند بزرگسالان به جای بازوبند سایز بزرگ بزرگسالان استفاده کنید.	زیر دامنه که روی بازوبند سایز بزرگ بزرگسالان چاپ شده است.	A
_____	شماره دسته	LOT

بازوبند سایز بزرگ بزرگسالان

دامنه اندازه مناسب



بازوبند عریض



بازوبند بزرگسالان



استفاده از دستگاه پایش

نحوه انجام اندازه‌گیری دقیق

بهمنظور انجام دقیق‌ترین اندازه‌گیری فشار خون:

- آرام روی صندلی بنشینید. دست‌هایتان را روی میز بگذارید. پاهایتان را روی هم نیندازید. پاهایتان را صاف روی زمین بگذارید و کمرتان را صاف کنید.
- به مدت پنج الی ده دقیقه آرام باشید و سپس اندازه‌گیری را انجام دهید.
- مرکز بازوبند را هم‌تراز با قلبتان قرار دهید.
- در طول اندازه‌گیری بی‌حرکت و آرام بمانید.
- اندازه‌گیری نباید بلافاصله پس از ورزش یا حمام کردن انجام شود. بیست الی سی دقیقه آرام بمانید و بعد اندازه‌گیری را انجام دهید.
- سعی کنید اندازه‌گیری فشار خون را هر روز در یک ساعت معین انجام دهید.

اندازه‌گیری

در طول اندازه‌گیری، طبیعی است که احساس کنید بازوبند خیلی محکم بسته شده است. (نترسید).

پس از اندازه‌گیری

پس از اندازه‌گیری، دکمه **START** را بزنید تا دستگاه خاموش شود. بازوبند را بردارید و اطلاعات را ثبت کنید.

نکته: این دستگاه دارای عملکرد خاموش کردن خودکار است که حدود یک دقیقه پس از اندازه‌گیری دستگاه را خاموش می‌کند. در صورت نیاز به تکرار اندازه‌گیری فشار خون یک فرد، حداقل سه دقیقه میان هر بار اندازه‌گیری فاصله بیندازید.

اندازه‌گیری

پیش از اندازه‌گیری، به "نکاتی برای اندازه‌گیری دقیق" در صفحه بعد مراجعه کنید.

اندازه‌گیری نرمال

1. بازوبند را دور بازو (ترجیحاً روی بازوی چپ) قرار دهید. در حین اندازه‌گیری آرام بمانید.

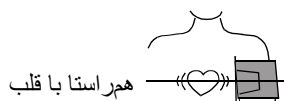

2. دکمه **START** را فشار دهید.

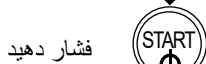

همه‌ی بخش‌های نمایشگر نمایان می‌شوند.

صفر (0) نمایان می‌شود که اندکی چشمک می‌زند.

هنگامی که اندازه‌گیری آغاز می‌شود، همان‌طور که در تصویر سمت راست نشان داده شده است، نمایشگر تغییر می‌کند. بازوبند شروع به باد شدن می‌کند. احساس سفتی بازوبند طبیعی است. شاخص بار فشار در لبه سمت چپ نمایشگر در طول باد کردن نمایان می‌شود.

کلید بخش‌های نمایشگر نمایان می‌شوند

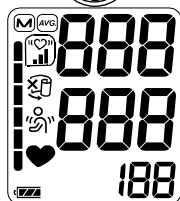

نکته: هر زمان خواستید باد کردن را متوقف کنید، دکمه **START** را مجدداً فشار دهید.

نمایش صفر شروع باد کردن

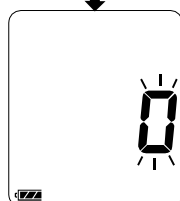

3. وقتی باد کردن تمام شد، خارج شدن باد به‌صورت خودکار آغاز شده و (علامت قلب) ❤️ شروع به چشمک زدن می‌کند، که نشان می‌دهد اندازه‌گیری در حال انجام است. هنگامی که ضربان قلب تشخیص داده شد، علامت قلب با هر ضربان چشمک می‌زند.

تنظیم فشار



نکته: اگر فشار مناسب به دست نیامد، دستگاه به‌طور خودکار مجدداً شروع به باد شدن می‌کند.

برای اجتناب از باد شدن مجدد، به "اندازه‌گیری با فشار سیستولی مطلوب" در صفحه بعد مراجعه کنید.

اندازه‌گیری در حال انجام است



4. وقتی اندازه‌گیری تمام شد، قرائت فشار سیستولی و دیاستولی و ضربان قلب نمایش داده می‌شوند. هوای باقی‌مانده از بازوبند خارج شده و باد آن به‌طور کامل خالی می‌شود.

فشار سیستولی

فشار دیاستولی

طبقه‌بندی سازمان بهداشت جهانی WHO

ضربان قلب



5. برای خاموش کردن دستگاه، دکمه **START** را فشار دهید. پس از یک دقیقه عدم استفاده از دستگاه، خودش به‌طور خودکار خاموش خواهد شد.

هوای باقی‌مانده را به‌صورت خودکار بیرون می‌دهد

نکته: اندازه‌گیری فشار خون یک فرد را با فاصله حداقل سه دقیقه انجام دهید.

اندازه‌گیری

اندازه‌گیری با فشار سیستولی مطلوب

UA-767S-W برای شناسایی ضربان قلب و باد کردن خودکار بازوبند تا رسیدن به سطح فشار سیستولی مشخص طراحی شده است. از این روش هنگامی استفاده کنید که باد کردن مجدد چندین بار تکرار می‌شود یا هنگامی که حتی با کاهش فشار به ۲۰ میلی‌لیتر جیوه یا کمتر، نتایج نشان داده نمی‌شوند.

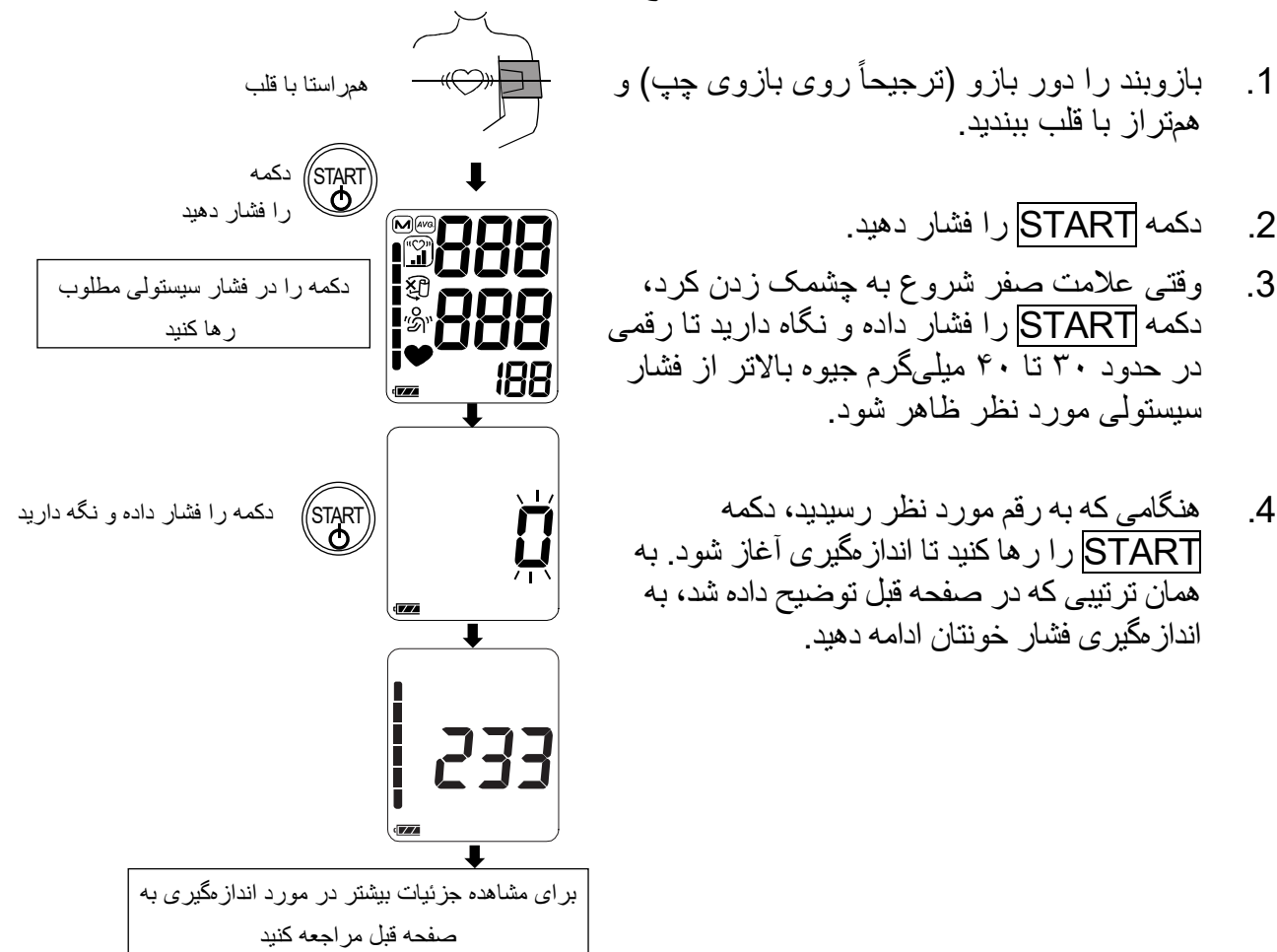

نکاتی برای اندازه‌گیری دقیق

- در موقعیت راحتی بنشینید. دست‌هایتان را روی میز قرار دهید به گونه‌ای که کف دست‌هایتان رو به بالا بوده و بازوبند و قلبتان هم‌تراز باشند.
- پیش از آغاز اندازه‌گیری، حدود پنج تا ده دقیقه آرام باشید. اگر به دلیل تنش‌های هیجانی دچار هیجان یا افسردگی هستید، فشار خونتان بالاتر (یا پایین‌تر) از فشار خون نرمال نشان داده خواهد شد، و ضربان قلب نیز معمولاً سریع‌تر از حالت نرمال می‌باشد.
- فشار خون یک فرد مرتباً در حال تغییر بوده و وابسته به کاری که انجام می‌دهد و غذایی که خورده می‌باشد. آنچه نوشیده‌اید می‌تواند تأثیر بسیار قوی و سریعی روی فشار خونتان داشته باشد.
- این دستگاه مبنای اندازه‌گیری‌هایش را روی ضربان قلب می‌گذارد. اگر ضربان قلب بسیار ضعیف یا نامنظمی داشته باشید، ممکن است دستگاه به‌سختی بتواند فشار خونتان را تشخیص دهد.
- اگر دستگاه وجود شرایطی را تشخیص دهد که غیر نرمال است، اندازه‌گیری را متوقف کرده و نماد خطا ظاهر می‌شود. برای مشاهده توضیح نمادها، به صفحه 7 مراجعه کنید.

- این دستگاه برای استفاده بزرگسالان طراحی شده است. اگر می‌خواهید از این دستگاه برای کودکان استفاده کنید، با پزشکتان مشورت کنید. کودکان نباید بدون کمک بزرگسالان از این دستگاه استفاده کنند.
- عملکرد خودکار دستگاه پایش فشار خون می‌تواند تحت تأثیر دما یا رطوبت شدید یا ارتفاع قرار گیرد.

فراخوانی اطلاعات حافظه

نکته: این دستگاه ۶۰ اندازه‌گیری آخر را در حافظه‌اش ذخیره می‌کند.

دکمه  فشار دهید و نگه دارید

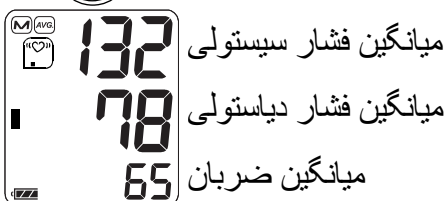

میانگین
همه اطلاعات



جدیدترین اطلاعات

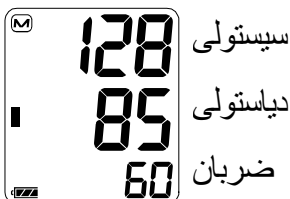
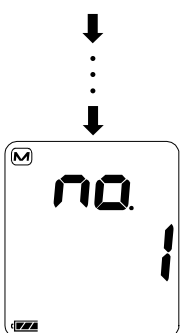

آخرین اطلاعات (قدیمی‌ترین)

1. هنگامی که هیچ چیزی نمایش داده نمی‌شود، دکمه **START** را فشار دهید تا اطلاعات ذخیره‌شده فراخوانده شود.
2. هنگامی که میانگین اطلاعات نشان داده شد، دکمه را رها کنید.
3. شماره اطلاعات و اطلاعات ذخیره شده به‌صورت خودکار و به ترتیب از آخرین اندازه‌گیری نشان داده می‌شوند.
4. پس از آن که تمامی اطلاعات نمایش داده شد، نمایشگر خاموش می‌شود.

نکته: اگر دکمه **START** را در زمان فراخوانی اطلاعات فشار دهید، دستگاه خاموش می‌شود.

شاخص IHB/AFib چیست؟

وقتی دستگاه ریتم نامنظمی را در طول اندازه‌گیری شناسایی کند، شاخص IHB/AFib روی نمایشگر با مقادیر اندازه‌گیری ظاهر می‌شود.

نکته: توصیه می‌شود که در صورت مشاهده این «♥» فرکانس شاخص IHB/AFib، با پزشکتان تماس بگیرید.

AFib چیست؟

انقباضات قلب به دلیل سیگنال‌های الکتریکی که در قلب روی داده و خون را به کل بدن می‌فرستند. فیبریلاسیون دهلیزی (AFib) زمانی روی می‌دهد که سیگنال الکتریکی در دهلیز قلب مغشوش شده و منجر به آشفتگی در فواصل ضربان می‌شود. AFib می‌تواند موجب شود که خون در قلب از حرکت باز ایستد که به‌سادگی می‌تواند باعث ایجاد لخته خون و به تبع آن موجب سکته و حمله قلبی شود.

%IHB/AFib

%IHB/AFib به‌صورت فرکانس IHB/AFib شناسایی شده نمایش داده می‌شود. IHB/AFib نه تنها می‌تواند نویزهایی مانند حرکت فیزیکی را تشخیص دهد، بلکه قادر است ضربان قلب نامنظم را نیز شناسایی نماید. در نتیجه، توصیه می‌کنیم که اگر میزان %IHB/AFib بالاست، با پزشکتان تماس بگیرید.

$$\%IHB/AFib = \frac{\left[\begin{array}{c} \text{تعداد IHB/AFibs} \\ \text{شناسایی شده در حافظه} \end{array} \right]}{\left[\begin{array}{c} \text{تعداد کل} \end{array} \right]} \times 100 [\%]$$

نمایش %IHB/AFib: نمایش %IHB/AFib زمانی ظاهر می‌شود که مقادیر میانگین نشان داده می‌شوند. (به "2" فراخوانی اطلاعات" در "حالت عملیات" مراجعه کنید)
%IHB/AFib زمانی که شماره حافظه شش یا کمتر است، نمایش داده نمی‌شود.

نمایش مقدار میانگین

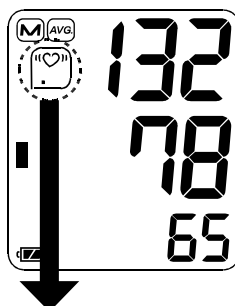

Level 3	Level 2	Level 1	Level 0
IHB/AFib=25 - 100%	IHB/AFib=10 - 24%	IHB/AFib=1 - 9%	IHB/AFib=0%
			عدم نمایش

شاخص بار فشار

این شاخص پیشروی فشار در طول اندازه‌گیری را پایش می‌کند.

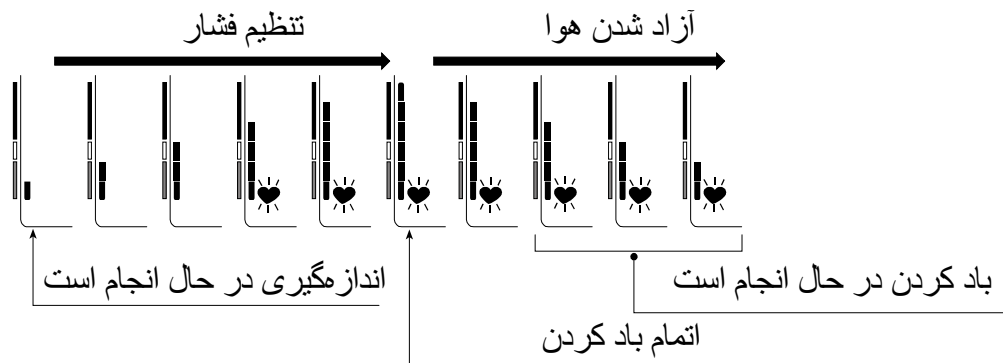

شاخص طبقه‌بندی سازمان بهداشت جهانی (WHO)

هر بخش شاخص بار متناسب با طبقه‌بندی فشار خون WHO است که در صفحه بعد توصیف می‌شود.

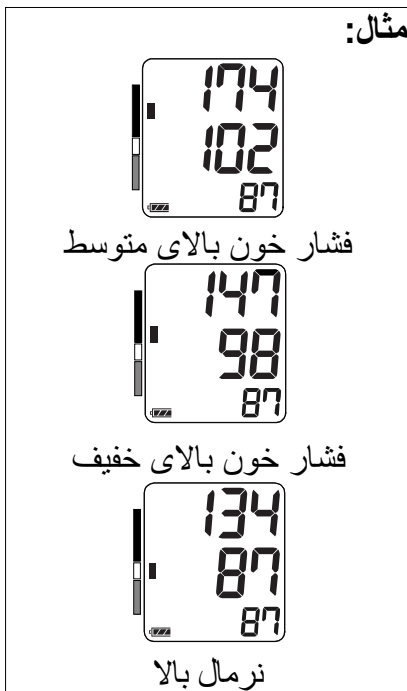

شاخص طبقه‌بندی WHO

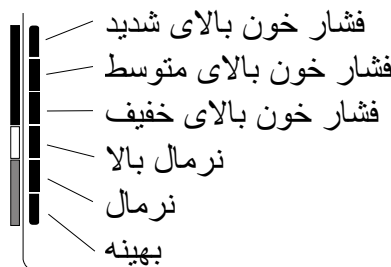

این شاخص یک بخش را نمایش می‌دهد که بر مبنای اطلاعات کنونی و متناسب با طبقه‌بندی WHO می‌باشد.

در مورد فشار خون

فشار خون چیست؟

فشار خون عبارت از نیروی وارد شده توسط خون به دیواره‌های رگ می‌باشد. فشار سیستولی زمانی روی می‌دهد که قلب منقبض می‌شود. فشار دیاستولی زمانی روی می‌دهد که قلب منبسط می‌شود. فشار خون بر حسب میلی‌متر جیوه (mmHg) اندازه‌گیری می‌شود. فشار خون طبیعی یک فرد توسط فشار پایه نشان داده می‌شود که اول صبح زمانی که فرد هنوز در حال استراحت است و غذایی نخورده اندازه‌گیری می‌شود.

فشار خون بالا چیست و چگونه کنترل می‌شود؟

فشار خون بالا که به معنای فشار خون غیر نرمال بالای شریانی است، در صورتی که درمان نشود می‌تواند مشکلات زیادی را برای قلب از جمله سکته و حمله قلبی ایجاد کند. افزایش فشار خون می‌تواند از طریق تغییر سبک زندگی، پرهیز از استرس و مصرف دارو تحت نظر پزشک کنترل شود.

برای پیشگیری از ابتلا به افزایش فشار خون، باید آن را تحت کنترل داشته باشید:

- سیگار نکشید
- مرتب ورزش کنید
- مصرف نمک و چربی را کاهش دهید
- به‌طور مرتب برای چک آپ و معاینه پزشکی مراجعه کنید
- وزن مناسب داشته باشید

چرا فشار خون را در خانه اندازه‌گیری کنم؟

اندازه‌گیری فشار خون در کلینیک یا مطب پزشک می‌تواند باعث ایجاد ترس در فرد شده و این امر می‌تواند باعث افزایش قرائت دستگاه به میزان ۲۵ تا ۳۰ میلی‌متر جیوه بیشتر از فشار خون اندازه‌گیری شده در منزل شود. اندازه‌گیری فشار خون در خانه موجب کاهش تأثیر عوامل خارجی بر قرائت فشار خون می‌شود، مکمل قرائت پزشک است و سابقه دقیق‌تر و کامل‌تری از فشارخونتان را در اختیار پزشک قرار می‌دهد.

طبقه‌بندی فشار خون WHO

استانداردهای ارزیابی فشار خون بالا، بدون در نظر گرفتن سن، توسط سازمان بهداشت جهانی (WHO) طبق نمودار، ارائه شده‌اند.

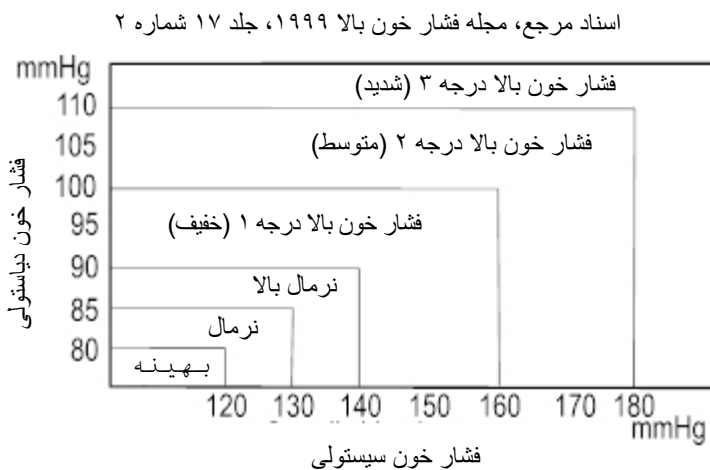

نوسانات فشار خون

فشار خون یک فرد در طول روز و در فصول مختلف به شدت تغییر می‌کند. فشار خون یک فرد می‌تواند بر اثر شرایط مختلف در طول روز به میزان ۳۰ تا ۵۰ میلی‌متر جیوه

تغییر کند. در افرادی که دچار فشار خون بالا هستند، این نوسانات حتی بیشتر نیز می‌باشد. معمولاً فشار خون در محل کار یا در زمان بازی افزایش یافته و در طول خواب به کمترین میزان خود می‌رسد. لذا با مشاهده نتایج یکبار اندازه‌گیری بیش از حد نگران نشوید.

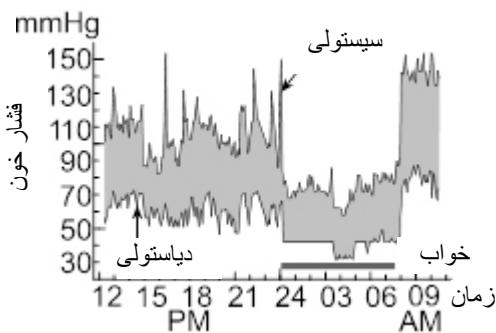

اندازه‌گیری فشار خون را هر روز در زمان مشخصی انجام داده و از دستورالعملی که در این راهنما توضیح داده شده است استفاده کنید تا فشار خون نرمالتان را پیدا کنید. قرائت منظم می‌تواند سابقه جامعی از فشارخونتان را در اختیارتان قرار دهد. هنگام ثبت فشارخونتان، حتماً تاریخ و ساعت را قید کنید. برای تفسیر اطلاعات فشارخونتان، با پزشک مشورت کنید.

عیب‌یابی

مشکل	دلیل احتمالی	عملیات توصیه شده
هیچ چیزی نمایش داده نمی‌شود، حتی زمانی که دستگاه روشن است.	باطری‌ها خالی شده‌اند.	همه باطری‌ها را با باطری‌های نو جایگزین کنید.
	انتهای باطری‌ها در موقعیت صحیح قرار نگرفته‌اند.	باطری‌ها را خارج کرده و آنها را مطابق با علامت مثبت و منفی که در محفظه باطری نوشته شده است قرار دهید.
بازوبند باد نمی‌شود.	ولتاژ باطری خیلی کم است. [] (علامت LOW BATTERY) چشمک می‌زند. اگر باطری‌ها به‌طور کامل خالی شده باشند، این علامت ظاهر نمی‌شود.	همه باطری‌ها را با باطری‌های نو جایگزین کنید.
دستگاه اندازه‌گیری نمی‌کند. قرائت‌ها خیلی بالا یا خیلی پایین هستند.	بازوبند به درستی روی بازو قرار داده نشده است.	بازوبند را به‌درستی دور بازو قرار دهید.
	در حین اندازه‌گیری بازو یا بدن‌تان را تکان داده‌اید.	مطمئن شوید که بدن شما در حین اندازه‌گیری کاملاً بی‌حرکت و آرام باشد.
	بازوبند در موقعیت صحیح قرار ندارد.	راحت و بی‌حرکت بنشینید. دست‌هایتان را روی میز قرار دهید به گونه‌ای که کف دست‌هایتان رو به بالا بوده و بازوبند و قلبتان هم‌تراز باشند.
		اگر ضربان قلب خیلی ضعیف یا نامنظمی داشته باشید، ممکن است دستگاه به سختی بتواند فشار خون‌تان را تعیین کند.
سایر موارد	عدد نشان داده شده توسط دستگاه متفاوت از عددی است که در کلینیک یا مطب پزشک اندازه‌گیری شده است.	به "چرا فشار خون را در خانه اندازه‌گیری کنم؟" مراجعه کنید.
		باطری‌ها را خارج کنید. آنها را به درستی قرار دهید و سعی کنید بار دیگر اندازه‌گیری را انجام دهید.

نکته: اگر کلیه اقدامات ذکر شده را انجام دادید اما مشکلاتان حل نشد، با فروشنده تماس بگیرید. سعی نکنید این محصول را باز یا تعمیر کنید، زیرا این کار موجب بی‌اعتبار شدن گارانتی آن می‌شود.

نگهداری

دستگاه را باز نکنید. این دستگاه از اجزای الکتریکی ظریف و واحد هوای پیچیده‌ای تشکیل شده است که می‌تواند آسیب ببیند. اگر نتوانستید با استفاده از راهنمای عیب‌یابی مشکل دستگاه را حل کنید، با فروشنده مجاز شهرتان یا گروه خدمات مشتریان ما تماس بگیرید. اطلاعات فنی، قطعات و واحدهای یدکی از طریق بخش خدمات مشتریان A&D در اختیار فروشندگان مجاز قرار می‌گیرند. این دستگاه برای خدمات‌دهی طولانی مدت طراحی و تولید شده است. اما توصیه می‌شود که هر 2 سال یکبار دستگاه را بررسی کنید تا از کارکرد صحیح و دقت آن مطمئن شوید. لطفاً برای سرویس و نگهداری دستگاه، با فروشنده محلی مجاز یا A&D تماس بگیرید.

اطلاعات فنی

نوع	UA-767S-W
روش اندازه‌گیری	اندازه‌گیری نوسان سنجی
دامنه اندازه‌گیری	فشار: 0 تا 299 میلی‌متر جیوه فشار سیستولی: 60 تا 279 میلی‌متر جیوه فشار دیاستولی: 40 تا 200 میلی‌متر جیوه ضربان: 180 - 40 بیت بر دقیقه
دقت اندازه‌گیری	فشار: ± 3 میلی‌متر جیوه ضربان: $\pm 5\%$
منبع تغذیه	4 باتری 1.5 ولتی (LR6، R6P یا AA) یا آداپتور AC (TB-233C) (موجود نیست)
تعداد اندازه‌گیری‌ها	حدود 700 مرتبه LR6 (باتری‌های قلیایی) حدود 200 مرتبه R6P (باتری‌های منگزی)
طبقه‌بندی	با مقدار فشار 180 میلی‌متر جیوه، دمای اتاق 23 درجه سانتی‌گراد. تجهیزات EM با توان داخلی (تأمین‌شده توسط باتری) / کلاس ۲ (تأمین‌شده توسط آداپتور) حالت عملیات پیوسته
آزمایش کلینیکی	مطابق استاندارد ISO81060-2 : 2013 در بررسی اعتبارسنجی بالینی، از K5 جهت تعیین فشار خون دیاستولی برای 85 سوژه استفاده شد.
EMD	IEC 60601-1-2: 2014
حافظه	60 اندازه‌گیری اخیر
شرایط کار	+10 تا +40 درجه سانتی‌گراد / رطوبت نسبی ۱۵ تا ۸۵ درصد / ۸۰۰ تا ۱۰۶۰ هکتوپاسکال
شرایط حمل و نقل / نگهداری	-20 تا +60 درجه سانتی‌گراد / رطوبت نسبی 10 تا 95% / 700 تا 1060 هکتوپاسکال
ابعاد	حدود ۱۴۰ (عرض) در ۶۰ (طول) در ۱۰۵ (عمق) میلی‌متر
وزن	حدود ۲۴۵ گرم، بدون باتری
حفاظت ورودی	دستگاه: IP20







قطعه به کار رفته بازوبند نوع BF  دستگاه: ۵ سال (در شرایطی که شش بار در روز استفاده شود)
 عمر مفید بازوبند: ۲ سال (در شرایطی که شش بار در روز استفاده شود)
 آداپتور AC: ۵ سال (در شرایطی که شش بار در روز استفاده شود)

آداپتور AC یدکی

آداپتور برای متصل کردن دستگاه به منبع برق خانگی می باشد. لطفاً برای خرید آن با فروشنده محلی A&D تماس بگیرید. آداپتور AC باید به صورت دوره ای بررسی و تعویض شود.
 لطفاً برای خرید، با فروشنده محلی A&D تماس بگیرید.
 آداپتور AC باید به صورت دوره ای بررسی و تعویض شود.

TB-233C

نمادهایی که روی آداپتور AC چاپ شده است

کارکرد / معنی	نمادها
صرفاً برای استفاده در محیط های سر بسته	
دستگاه کلاس دو	
فیوز حرارتی	
فیوز	
برچسب دستور العمل EC دستگاه	
برچسب مجوز EAC دستگاه	
قطب های نری آداپتور AC	

لوازم فرعی که جدا فروخته می شوند

بازوبند

شماره کاتالوگ	اندازه بازوبند	اندازه بازو
CUF-F-LA	بازوبند سایز بزرگ بزرگسالان	۳۱ سانتی متر تا ۴۵ سانتی متر
CUF-I	بازوبند عریض	۲۲ سانتی متر تا ۴۲ سانتی متر
CUF-F-A	بازوبند بزرگسالان	۲۲ سانتی متر تا ۳۲ سانتی متر

اندازه بازو: محیط بازو در بخش عضله دو سر.

آداپتور AC

شماره کاتالوگ	دوشاخه (نوع پریز)
TB-233C	نوع C

نکته:

ممکن است مشخصات بدون اطلاع قبلی دستخوش تغییراتی شوند.
 طبقه بندی IP عبارت از درجه حفاظت فراهم شده توسط ضمایم مطابق با IEC 60529 می باشد.
 این دستگاه در برابر اشیای خارجی جامد با قطر ۱۲ میلی متر و بیشتر مانند انگشت مقاوم می باشد.
 این دستگاه در برابر آب مقاوم نیست.



 **A&D Company, Ltd.**

1-243 Asahi , Kitamoto-shi, Saitama 364-8585, JAPAN
Telephone: [81] (48) 593-1111 Fax: [81] (48) 593-1119



Emergo Europe B.V.

Prinsessegracht 20, 2514 AP The Hague, The Netherlands

A&D INSTRUMENTS LIMITED

Unit 24/26 Blacklands Way, Abingdon Business Park, Abingdon, Oxfordshire OX14 1DY
United Kingdom
Telephone: [44] (1235) 550420 Fax: [44] (1235) 550485

A&D ENGINEERING, INC.

1756 Automation Parkway, San Jose, California 95131, U.S.A.
Telephone: [1] (408) 263-5333 Fax: [1] (408)263-0119

A&D AUSTRALASIA PTY LTD

32 Dew Street, Thebarton, South Australia 5031, AUSTRALIA
Telephone: [61] (8) 8301-8100 Fax: [61] (8) 8352-7409

ООО A&D RUS

ООО "ЭЙ энд ДИ РУС"

121357, Российская Федерация, г.Москва, ул. Верейская, дом 17

(Business-Center "Vereyskaya Plaza-2" 121357, Russian Federation, Moscow, Vereyskaya Street 17)

тел.: [7] (495) 937-33-44

факс: [7] (495) 937-55-66

A&D Technology Trading(Shanghai) Co. Ltd 爱安德技研贸易(上海)有限公司

中国 上海市浦东新区浦东大道138号永华大厦21楼A室 邮编200120

(21F Room A, Majesty Building, No.138 Pudong Avenue, Pudong New Area, Shanghai, 200120, China)

电话: [86] (21) 3393-2340

传真: [86] (21) 3393-2347

A&D INSTRUMENTS INDIA PRIVATE LIMITED ऐंडी इन्स्ट्रूमेंट्स इण्डिया प्रा० लिमिटेड

509, उद्योग विहार , फेस -5, गुडगांव - 122016, हरियाणा , भारत

(509, Udyog Vihar, Phase-V, Gurgaon - 122 016, Haryana, India)

फोन : 91-124-4715555

फैक्स : 91-124-4715599

